



PROFESSIONAL
KITCHEN EQUIPMENT



yatogastro.com

Wózki kelnerskie

Niezbędne w gastronomii wózki kelnerskie wykonane z wysokiej jakości stali nierdzewnej 201.

- wygięta, specjalna mata dźwiękochłonna od spodu każdej z półek
- solidne i łatwe w czyszczeniu półki z rantami zabezpieczającymi przed zeslizgnięciem przewożonych produktów
- zaokrąglone krawędzie
- 4 kółka skrętne z łożyskami wykonane z wysokiej jakości szarego TPR:
 - nie pozostawiają śladów na posadzce
 - pracują bardzo cicho i mają długą żywotność
 - 2 kółka z hamulcami
 - odbojniki ochronne

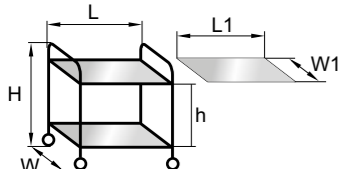

Wózek kelnerski dwupółkowy

| YATO | L x W x H (mm) | L1 x W1 (mm) | h (mm) | PLN (netto) | PLN (brutto) |
|----------|-----------------|--------------|--------|-------------|--------------|
| YG-09090 | 860 x 530 x 950 | 820 x 500 | 570 | 335.- | 412.05 |

Wózek kelnerski trzypółkowy

| YATO | L x W x H (mm) | L1 x W1 (mm) | h (mm) | PLN (netto) | PLN (brutto) |
|----------|-----------------|--------------|--------|-------------|--------------|
| YG-09091 | 860 x 530 x 950 | 820 x 500 | 270 | 395.- | 485.85 |

Wózki kelnerskie

Niezbędne w gastronomii wózki kelnerskie wykonane z wysokiej jakości stali nierdzewnej 201.

- wygięta, specjalna mata dźwiękochłonna od spodu każdej z półek
- solidne i łatwe w czyszczeniu półki z rantami zabezpieczającymi przed zeslizgnięciem przewożonych produktów
- zaokrąglone krawędzie
- 4 kółka skrętne z łożyskami wykonane z wysokiej jakości szarego TPR:
 - nie pozostawiają śladów na posadzce
 - pracują bardzo cicho
 - mają długą żywotność
 - 2 kółka z hamulcami
 - odbojniki ochronne

Wózek kelnerski dwupółkowy

| YATO | L x W x H (mm) | L1 x W1 (mm) | h (mm) | PLN (netto) | PLN (brutto) |
|----------|-----------------|--------------|--------|-------------|--------------|
| YG-09095 | 950 x 500 x 950 | 890 x 495 | 600 | 320.- | 393.60 |

Wózek kelnerski trzypółkowy

| YATO | L x W x H (mm) | L1 x W1 (mm) | h (mm) | PLN (netto) | PLN (brutto) |
|----------|-----------------|--------------|--------|-------------|--------------|
| YG-09096 | 950 x 500 x 950 | 890 x 495 | 280 | 355.- | 436.65 |

Wózek kelnerski dwupółkowy głęboki

| YATO | L x W x H (mm) | L1 x W1 (mm) | h (mm) | PLN (netto) | PLN (brutto) |
|----------|-----------------|--------------|--------|-------------|--------------|
| YG-09099 | 950 x 500 x 950 | 820 x 430 | 500 | 399.- | 490.77 |

SS 201
STAINLESS STEEL
STAL NIERDZEWNA

max **50 kg**
SHELF / PÓLKA

2x
BRAKE
HAMULCE

SOUNDPROOF MAT
MATA WYCISZAJĄCA



x2
SHELVES
PÓLKI

x3
SHELVES
PÓLKI

SS 201
STAINLESS STEEL
STAL NIERDZEWNA

max **45 kg**
SHELF / PÓLKA

2x
BRAKE
HAMULCE

SOUNDPROOF MAT
MATA WYCISZAJĄCA



x2
SHELVES
PÓLKI

x3
SHELVES
PÓLKI

x2
SHELVES
PÓLKI

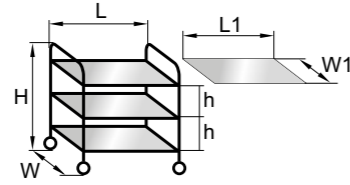
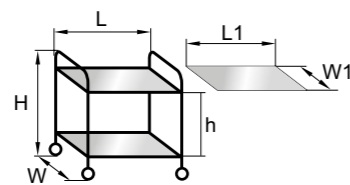

Wózek kelnerski

Wózek do zbierania naczyń stołowych. Niezbędny w każdej restauracji, barze i firmie cateringowej.

- wykonany z mocnego, odpornego na uszkodzenia polietylenu
- 3 półki z dodatkowymi wzmocnieniami pod spodem
- nośność wózka: 100 kg
- wytrzymała aluminiowa rama o zaokrąglonym profilu
- wygodne ręczki do pchania po obu stronach wózka
- półki z rantem o wysokości 20 mm po bokach i z tyłu zapobiegają wypadnięciu naczyń, a brak rantu z przodu ułatwia załadunek
- 4 kółka skrętne (w tym 2 z hamulcem) wykonane z miękkiego, cichego materiału TPR, który nie pozostawia śladów na podłodze
- wymiary blatu: 750 x 490 mm
- odstęp między półkami: 300 mm
- mocowania na dodatkowe pojemniki

| YATO | (mm) | PLN (netto) | PLN (brutto) |
|----------|------------------|-------------|--------------|
| YG-09100 | 1040 x 510 x 980 | 440.- | 541.20 |

Pojemniki do wózka kelnerskiego

Przeznaczone do wózka kelnerskiego YG-09100.

- wykonane z wysokiej jakości polipropylenu
- uchwyty umożliwiają bezpieczne zamontowanie do wózka
- zaokrąglone krawędzie wewnętrzne ułatwiają czyszczenie

| YATO | (mm) | PLN (netto) | PLN (brutto) |
|----------|-----------------|-------------|--------------|
| YG-09104 | 330 x 230 x 175 | 25.- | 30.75 |
| YG-09105 | 340 x 225 x 440 | 49.- | 60.27 |



PE

x3
SHELVES
PÓLKI

2x
BRAKE
HAMULCE

360°
2x



PP

Wózek serwisowy

Wózek z zestawem pojemników do zbierania naczyń stołowych. Niezbędny w każdej restauracji, barze i firmie cateringowej.

- wykonany z okrągłych profili ze stali nierdzewnej
- posiada 3 półki na duże pojemniki oraz dodatkową półkę na 2 kosze
- nośność wózka: 100 kg
- 4 kółka skrętne (w tym 2 z hamulcem) wykonane z miękkiego, cichego materiału TPR, który nie pozostawia śladów na podłodze
- odstęp między półkami: 240 mm
- przy półkach specjalne trzpienie mocujące pojemniki, które zapobiegają ich przesuwaniu
- w zestawie 3 pojemniki YG-09102 oraz 2 pojemniki YG-09106

| YATO | (mm) | PLN (netto) | PLN (brutto) |
|----------|-----------------|-------------|--------------|
| YG-09101 | 870 x 435 x 905 | 440.- | 541.20 |

Pojemniki do wózka serwisowego

Przeznaczone do wózka serwisowego YG-09101.

- wykonane z wysokiej jakości polipropylenu
- specjalne otwory umożliwiają bezpieczne zamontowanie do wózka
- zaokrąglone krawędzie wewnętrzne ułatwiają czyszczenie

| YATO | (mm) | WNĘTRZE (mm) | PLN (netto) | PLN (brutto) |
|----------|-----------------|-----------------|-------------|--------------|
| YG-09102 | 540 x 380 x 135 | 460 x 330 x 130 | 30.- | 36.90 |
| YG-09103 | 540 x 380 x 205 | 460 x 330 x 200 | 36.- | 44.28 |
| YG-09106 | 275 x 195 x 310 | 265 x 185 x 305 | 22.- | 27.06 |



SS
STAINLESS STEEL
STAL NIERDZEWNA

PP

x5
CONTAINERS
POJEMNIKI

2x
BRAKE
HAMULCE

360°
2x



PP

Wózki transportowe

Niezbędne w gastronomii wózki transportowe wykonane z wysokiej jakości stali nierdzewnej 201.

- solidne i łatwe w czyszczeniu
- obustronne zabezpieczenie przed wysunięciem pojemników
- odbojniki ochronne
- 4 kółka skrętne z łożyskami (w tym 2 kółka z hamulcami) wykonane z wysokiej jakości szarego TPR:
 - nie pozostawiają śladów na posadzce
 - pracują bardzo cicho
 - mają długą żywotność
- odstęp między półkami: 80 mm



15x
1/1GN

30x
1/2GN

Prowadnice M



Prowadnice umożliwiają dostosowanie odległości pomiędzy pojemnikami



Prowadnice L





x15
BAKERY
CONTAINERS
POJEMNIKI

x15
TRAY / TACA
400x600 mm

Wózek transportowy do tac kelnerskich i blach piekarniczych

Wózek transportowy na pojemniki GN

| YATO  | (mm) | PLN (netto) | PLN (brutto) |
|--|------------------|-------------|--------------|
| YG-09070 | 380 x 550 x 1700 | 575.- | 707.25 |

| YATO  | (mm) | PLN (netto) | PLN (brutto) |
|--|------------------|-------------|--------------|
| YG-09072 | 470 x 620 x 1700 | 625.- | 768.75 |

Wózek platformowy

Niezbędny w gastronomii transportowy wózek platformowy wykonany z wysokiej jakości stali nierdzewnej 201.

- solidna, specjalnie wzmocniona platforma
- kółka wykonane z wysokiej jakości szarego TPR:
 - nie pozostawiają śladów na posadzce
 - z łożyskami zapewniającymi cichą pracę i większą żywotność kółek
 - 2 kółka skrętne
- składana rękojeść ułatwia przechowywanie

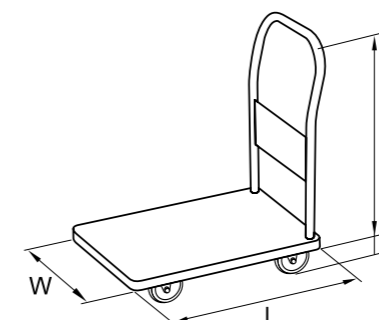

SS 201
STAINLESS STEEL
STAL NIERDZEWNA

max
150kg

360°
2x

FOLDABLE
HANDLE
SKŁADANY
UCHWYT



| YATO  | L x W (mm) | H (mm) | h (mm) | PLN (netto) | PLN (brutto) |
|--|------------|--------|--------|-------------|--------------|
| YG-09080 | 740 x 440 | 725 | 125 | 365.- | 448.95 |

Stoły robocze – skręcane

Wytrzymałe stoły robocze ze stali nierdzewnej 201.

- samodzielny, łatwy montaż
- niewielkie wymiary opakowania – niskie koszty transportu
- blat wykonany z masywnej blachy o grubości 0,8 mm z profilami wzmacniającymi
- dodatkowe wzmocnienie drewnianą płytą laminowaną o grubości 20 mm, która usztywnia blat i wycisza go, a przy tym jest odporna na wilgoć
- funkcjonalna dolna półka ze wzmocnieniami
- nośność blatu: 150 kg
- nośność dolnej półki: 35 kg
- nogi o okrągłym profilu z możliwością poziomowania

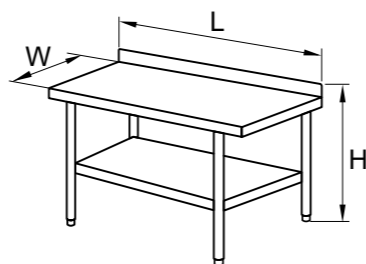
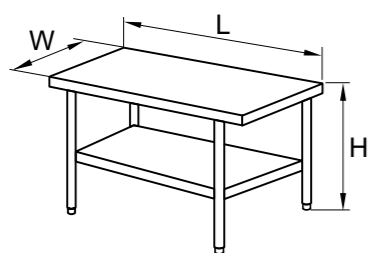

| | | |
|---|---|---|
| SS 201 STAINLESS STEEL STAL NIERDZEWNA | max 150 kg TABLE / STÓŁ | max 35 kg SHELF / PÓLKA |
| ADJUSTABLE FEET REGULOWANE NÓŻKI |  |  |



Stoły centralne z półką

| YATO | L (mm) | W (mm) | H (mm) | PLN (netto) | PLN (brutto) |
|----------|--------|--------|--------|-------------|--------------|
| YG-09000 | 800 | 600 | 850 | 495.- | 608.85 |
| YG-09001 | 1000 | 600 | 850 | 525.- | 645.75 |
| YG-09002 | 1200 | 600 | 850 | 575.- | 707.25 |
| YG-09003 | 1400 | 600 | 850 | 620.- | 762.60 |
| YG-09004 | 1500 | 600 | 850 | 660.- | 811.80 |
| YG-09005 | 1600 | 600 | 850 | 725.- | 891.75 |
| YG-09006 | 800 | 700 | 850 | 515.- | 633.45 |
| YG-09010 | 1000 | 700 | 850 | 565.- | 694.95 |
| YG-09011 | 1200 | 700 | 850 | 620.- | 762.60 |
| YG-09012 | 1400 | 700 | 850 | 650.- | 799.50 |
| YG-09013 | 1500 | 700 | 850 | 680.- | 836.40 |
| YG-09014 | 1600 | 700 | 850 | 725.- | 891.75 |

Stoły przyścienne z półką

- z tylnym rantem o wysokości 100 mm

| YATO | L (mm) | W (mm) | H (mm) | PLN (netto) | PLN (brutto) |
|----------|--------|--------|---------|-------------|--------------|
| YG-09020 | 800 | 600 | 850+100 | 525.- | 645.75 |
| YG-09021 | 1000 | 600 | 850+100 | 565.- | 694.95 |
| YG-09022 | 1200 | 600 | 850+100 | 595.- | 731.85 |
| YG-09023 | 1400 | 600 | 850+100 | 650.- | 799.50 |
| YG-09024 | 1500 | 600 | 850+100 | 705.- | 867.15 |
| YG-09025 | 1600 | 600 | 850+100 | 735.- | 904.05 |
| YG-09030 | 800 | 700 | 850+100 | 535.- | 658.05 |
| YG-09031 | 1000 | 700 | 850+100 | 590.- | 725.70 |
| YG-09032 | 1200 | 700 | 850+100 | 640.- | 787.20 |
| YG-09033 | 1400 | 700 | 850+100 | 690.- | 848.70 |
| YG-09034 | 1500 | 700 | 850+100 | 745.- | 916.35 |
| YG-09035 | 1600 | 700 | 850+100 | 805.- | 990.15 |

Regały ażurowe

Wytrzymałe regały ażurowe o wszechstronnym zastosowaniu: w kuchniach, magazynach, sklepach, warsztatach.

- nośność regału: 800 kg
- wygodna regulacja wysokości półek
- do samodzielnego montażu
- chromowana powłoka chroni przed korozją i uszkodzeniami
- łatwe do utrzymania w czystości

Półki

- maksymalne obciążenie półki: 200 kg
- grubość drutu: 3,4 mm
- grubość rantu: 4,6 mm
- grubość wzmocnienia półki: 6,1 mm
- w zestawie 4 komplety klipsów montażowych
- sprzedawane w kompletach po 4 sztuki

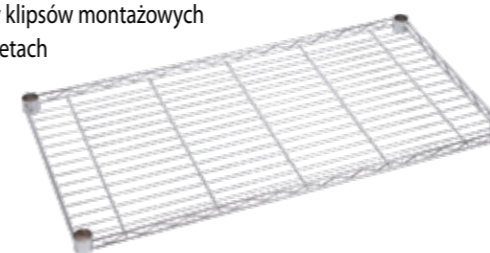

| | |
|---------------------------------------|---|
| max 200 kg SHELF / PÓLKA | 8+2 FIXING WEDGES KLINY MONTAŻOWE |
|---------------------------------------|---|

| YATO | (mm) | PLN (netto) | PLN (brutto) | KONFIGURACJE GOTOWEGO REGAŁU | (mm) | PLN (netto) | PLN (brutto) |
|----------|------------|-------------|--------------|------------------------------|-------------------|-------------|--------------|
| YG-09050 | 600 x 457 | 65.- | 79.95 | 4 x YG-09050 + 4 x YG-09065 | 600 x 457 x 1880 | 412.- | 506.76 |
| YG-09051 | 906 x 457 | 85.- | 104.55 | 4 x YG-09051 + 4 x YG-09065 | 906 x 457 x 1880 | 492.- | 605.16 |
| YG-09052 | 1210 x 457 | 110.- | 135.30 | 4 x YG-09052 + 4 x YG-09065 | 1210 x 457 x 1880 | 592.- | 728.16 |
| YG-09053 | 1520 x 457 | 135.- | 166.05 | 4 x YG-09053 + 4 x YG-09065 | 1520 x 457 x 1880 | 692.- | 851.16 |
| YG-09054 | 600 x 610 | 85.- | 104.55 | 4 x YG-09054 + 4 x YG-09065 | 600 x 610 x 1880 | 492.- | 605.16 |
| YG-09055 | 906 x 610 | 110.- | 135.30 | 4 x YG-09055 + 4 x YG-09065 | 906 x 610 x 1880 | 592.- | 728.16 |
| YG-09056 | 1060 x 610 | 135.- | 166.05 | 4 x YG-09056 + 4 x YG-09065 | 1060 x 610 x 1880 | 692.- | 851.16 |
| YG-09057 | 1210 x 610 | 150.- | 184.50 | 4 x YG-09057 + 4 x YG-09065 | 1210 x 610 x 1880 | 752.- | 924.96 |
| YG-09058 | 1520 x 610 | 180.- | 221.40 | 4 x YG-09058 + 4 x YG-09065 | 1520 x 610 x 1880 | 872.- | 1 072.56 |
| YG-09059 | 1820 x 610 | 210.- | 258.30 | 4 x YG-09059 + 4 x YG-09065 | 1820 x 610 x 1880 | 992.- | 1 220.16 |

Słupki

- z nóżką chroniącą podłogę przed zarysowaniem i umożliwiającą wy poziomowanie złożonego regału
- grubość profilu: 1,2 mm
- sprzedawane w kompletach po 4 sztuki



| | |
|----------------|------------------------------|
| 1880 mm | RUBBER FOOT GUMOWA STOPKA |
|----------------|------------------------------|

FOR/DLA:
YG-09050, YG-09051
YG-09052, YG-09053
YG-09054, YG-09055
YG-09056, YG-09057
YG-09058, YG-09059

Półki wiszące z rantem

Zwiększają funkcjonalność profesjonalnych kuchni, laboratoriów, magazynów. Na szerokiej powierzchni bez problemu zmieszczą się garnki, naczynia i duże pojemniki.

- wykonane z wysokiej jakości stali nierdzewnej
- wytrzymałe i odporne na korozję
- łatwe do utrzymania w czystości
- tylny rant o wysokości 35 mm
- boczne wsporniki

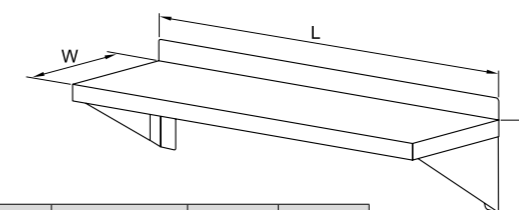

| YATO | L x W x H (mm) | WSPORNIKI (szt.) | PLN (netto) | PLN (brutto) |
|----------|------------------|------------------|-------------|--------------|
| YG-09040 | 900 x 300 x 180 | 2 | 205.- | 252.15 |
| YG-09041 | 1200 x 300 x 180 | 2 | 240.- | 295.20 |
| YG-09042 | 1500 x 300 x 180 | 3 | 265.- | 325.95 |
| YG-09044 | 1800 x 300 x 180 | 3 | 295.- | 362.85 |



SS
STAINLESS STEEL
STAL NIERDZEWNA