

Funkcjonalne kuchnie od RM GASTRO.



KATALOG REDFOX
2025/2026

RM GASTRO

Zmywalnia

Zmywarki do szkła	197
Zmywarki do szkła i naczyń	199
Zmywarka do naczyń i garnków	202
Podstawy, stoły	202
Chemia	204
Spryskiwacze	206
Spryskiwacze profi line	207
Baterie	208
Kosze do zmywarek	210
Akcesoria do zmywarek	213
Młynki koloidalne	216



Wszelkie ilustracje mają charakter poglądowy. Staramy się, aby prezentowane w katalogu dane techniczne były poprawne i aktualne. Ewentualne błędy lub braki w opisie produktów nie mogą być podstawą do roszczeń. W przypadku wątpliwości prosimy przed zakupem o skontaktowanie się z działem handlowym.

Zmywarki do naczyń i szkła

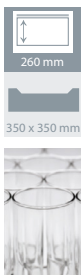

- przeznaczone do mycia szkła, porcelany i naczyń (QQI) lub do garnków, koszy (S)
- proste, intuicyjne sterowanie z poziomu panelu
- przy kompaktowych rozmiarach, niestandardowo duża wysokość drzwi, umożliwiającą mycie wysokich szklanek i dużych talerzy (QQI)
- 4 programy mycia, ustawiane przez menu serwisowe
- pompki perystaltyczne, odpowiadające za dozowanie chemii, ustawiane bezpośrednio na panelu sterującym
- system samoczyszczenia we wszystkich zmywarkach z pompą odpływu (QQI)
- specjalny system filtrów odpływu Archimedes, zwiększający skuteczność oczyszczania wody (QQI)
- opatentowana technologia wykonania tłoczonych przewodnic gwarantująca ich czystość (QQI)

**QQI 37****Zmywarka do szkła****4 799,-**

- kontrolki pracy i grzania
- regulowany termostat bojlera
- tłoczone prowadnice koszy
- kosze w zestawie: 2x uniwersalny, pojemnik na sztućce

- wydajność: 60/30/24/6 koszy/h
- 4 programy standardowe (cykle: 60", 120", 150", 600")
- **+** program samoczyszczenia (w modelach P)
- wymiary kosza: 350 x 350 mm
- wysokość otworu drzwi - 260 mm
- jednopłaszczkowa obudowa
- zużycie wody: 1,6 l/cykl
- bojler ciśnieniowy o pojemności 2,6 l / 2,6 kW
- tłoczona wanna o pojemności 7 l / 0,6 kW
- dolne ramiona myjąco - płuczące
- **+** sterowanie elektroniczne
- **+** podgląd temperatury mycia i płukania na wyświetlaczu
- **+** licznik cykli mycia
- **+** termostop - gwarantowana temperatura płukania wg. HACCP
- **+** automatyczny start po zamknięciu drzwi
- **+** autodiagnostyczny system wykrywania usterek z komunikatorem błędów
- **+** dozownik środka myjącego i płuczącego sterowany poprzez panel

Indeks	Model	Wymiary mm	Moc kW	Waga kg	Cena netto PLN		
00025392	QQI 37	401 x 490 x 595	3,5	27	4 799,-		
00025393	QQI 37P	401 x 490 x 595	3,5	27	5 299,-		



P - modele z pompą odpływu

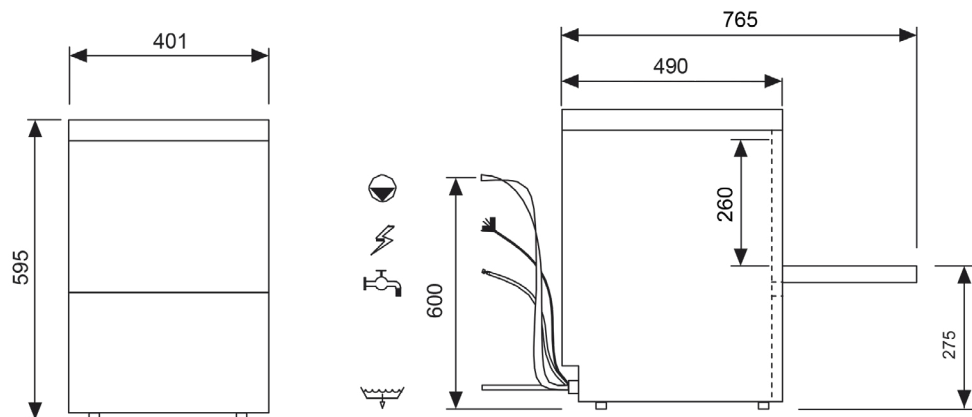

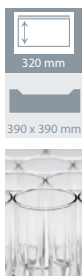
**QQI 42****Zmywarka do szkła****5 799,-**

- ⊕ dozownik środka myjącego i płuczącego sterowany przez panel
- kontrolki pracy i grzania
- regulowany termostat bojlera
- tłoczona prowadnice koszy
- kosze w zestawie: 2x uniwersalny, pojemnik na sztućce

- wydajność: 60/30/24/6 koszy/h
- 4 programy standardowe (cykle: 60", 120", 150", 600")
- ⊕ program samoczyszczenia (w modelach P)
- wymiary kosza: 390 x 390 mm
- wysokość otworu drzwi - 320 mm
- jednopłaszczkowa obudowa
- zużycie wody: 1,6 l/cykl
- bojler ciśnieniowy o pojemności 2,6 l / 2,6 kW
- tłoczona wanna o pojemności 8 l / 0,6 kW
- górne i dolne ramiona myjąco - płuczące
- ⊕ sterowanie elektroniczne
- ⊕ podgląd temperatury mycia i płukania na wyświetlaczu
- ⊕ licznik cykli mycia
- ⊕ termostop - gwarantowana temperatura płukania wg. HACCP
- ⊕ automatyczny start po zamknięciu drzwi
- ⊕ autodiagnostyczny system wykrywania usterek z komunikatorem błędów

Indeks	Model	Wymiary mm	Moc kW	Waga kg	Cena netto PLN	
00025394	QQI 42	436 x 535 x 670	3,5	31	5 799,-	
00025395	QQI 42P	436 x 535 x 670	3,5	31	6 249,-	

P - modele z pompą odpływu

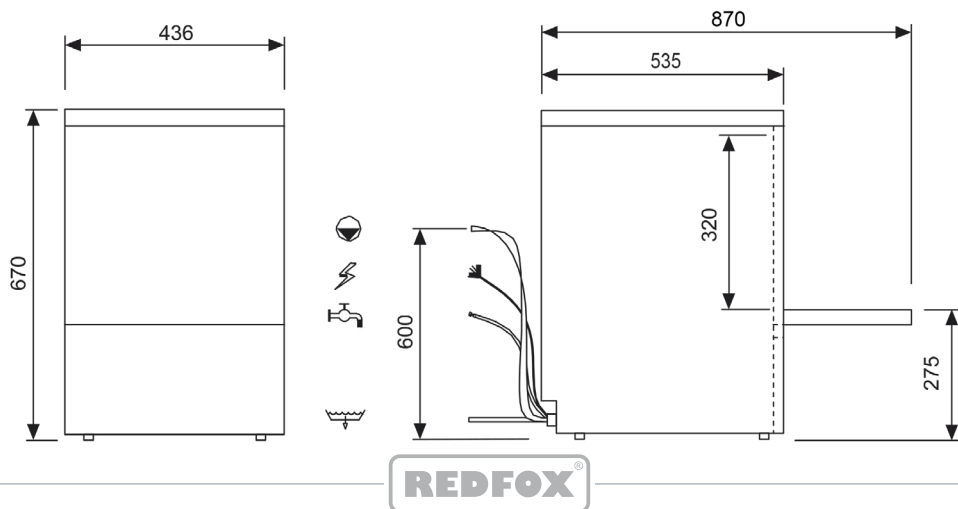
**REDFOX®**

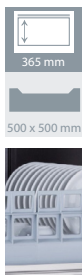
**QQI 52****Zmywarka do szkła i naczyń****6 799,-**

- ⊕ **dozownik środka myjącego i płuczącego sterowany poprzez panel**
- kontrolki pracy i grzania
- regulowany termostat bojlera
- łózione przewodnice koszy
- kosze w zestawie: 2x uniwersalny, pojemnik na sztućce

- wydajność: 60/30/24/6 koszy/h
- 4 programy standardowe (cykle: 60", 120", 150", 600")
- ⊕ **program samoczyszczenia (w modelach P)**
- wymiary kosza: 500 x 500 mm
- wysokość otworu drzwi - 365 mm
- jednopłaszczkowa obudowa / dwupłaszczkowe drzwi
- zużycie wody: 2,1 l/cykl
- bojler ciśnieniowy o pojemności 6 l / 3 kW
- łoczona wanna o pojemności 20 l / 2,1 kW
- górne i dolne ramiona myjąco - płuczące
- ⊕ **sterowanie elektroniczne**
- ⊕ **podgląd temperatury mycia i płukania na wyświetlaczu**
- ⊕ **licznik cykli mycia**
- ⊕ **termostop - gwarantowana temperatura płukania wg. HACCP**
- ⊕ **automatyczny start po zamknięciu drzwi**
- ⊕ **autodiagnostyczny system wykrywania usterek z komunikatorem błędów**

Indeks	Model	Wymiary mm	Moc kW	Zasilanie el. V/Hz	Waga kg	Cena netto PLN
00025315	QQI 52	575 x 605 x 820	3,5	230 V / 50 Hz	56	6 799,-
00025396	QQI 52P	575 x 605 x 820	3,5	230 V / 50 Hz	56	7 599,-
00025397	QQI 52T	575 x 605 x 820	5,4	400 V / 3N / 50 Hz	56	6 899,-
00025398	QQI 52TP	575 x 605 x 820	5,4	400 V / 3N / 50 Hz	56	7 699,-

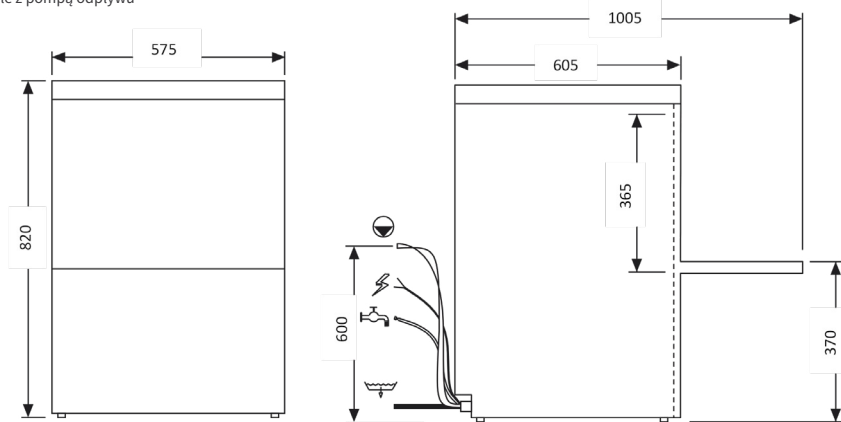

P - modele z pompą odpływu

**REDFOX®**

**QQI 102****Zmywarka kapturowa****12 399,-**

- wydajność: 60/30/24/6 koszy/h
- 4 programy standardowe (cykle: 60", 120", 150", 600")
- **⊕ program samoczyszczenia (w modelach P)**
- wymiary kosza: 500 x 500 mm
- wysokość otworu drzwi - 450 mm
- jednopłaszczyznowa obudowa / dwupłaszczyznowe drzwi
- zużycie wody: 2 l/cykl
- bojler ciśnieniowy o pojemności 6 l / 8 kW
- tłoczona wanna o pojemność 15 l / 2,1 kW
- górne i dolne ramiona myjąco - płuczące
- **⊕ sterowanie elektroniczne na froncie dolnej części zmywarki (QQI 102, QQI 102 P) lub na kapturze (QQI 102 TOP, QQI 102 P TOP)**
- **⊕ podgląd temperatury mycia i płukania na wyświetlaczu**
- **⊕ licznik cykli mycia**
- **⊕ termostop - gwarantowana temperatura płukania wg. HACCP**
- **⊕ automatyczny start po zamknięciu drzwi**
- **⊕ autodiagnostyczny system wykrywania usterek z komunikatorem błędów**
- **⊕ dozownik środka myjącego i płuczącego sterowany poprzez panel**
- kontrolki pracy i grzania
- regulowany termostaat bojlera
- kosze w zestawie: 2x uniwersalny, pojemnik na sztućce



Stoły nie są wliczone w cenę zmywarki.

Indeks	Model	Wymiary mm	Moc kW	Waga kg	Cena netto PLN
00025399	QQI 102	724 x 818 x 1599 - 2040	8,5	115	12 399,-
00025400	QQI 102P	724 x 818 x 1599 - 2040	8,5	115	13 199,-
00025316	QQI 102 TOP	724 x 818 x 1599 - 2040	8,5	115	12 899,-
00025401	QQI 102P TOP	724 x 818 x 1599 - 2040	8,5	115	13 699,-

P - modele z pompą odpływu

TOP - panel sterowania w górnej części kaptura

Programy standardowe:

ProSpeed	Krótki program do lekko zabrudzonych naczyń.
ProFessional	Standardowy program mycia dla normalnie zabrudzonych naczyń.
ProTemp	Długi program mycia mocno zabrudzonych naczyń.
ProDrain	Cykl opróżniania.
ProClean	Program czyszczenia komory myjącej – płukanie i opróżnianie wanny oraz bojlera (zawartość 80%).

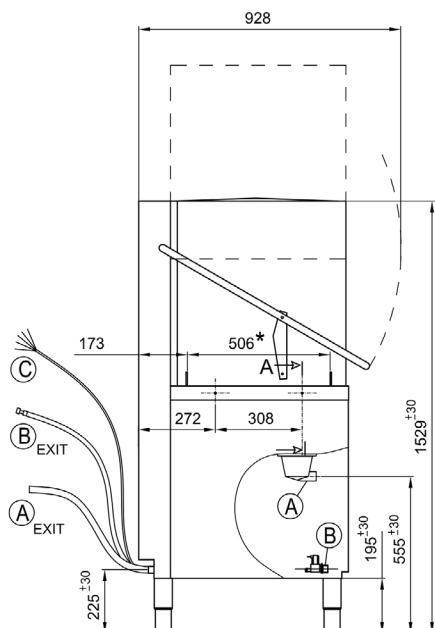
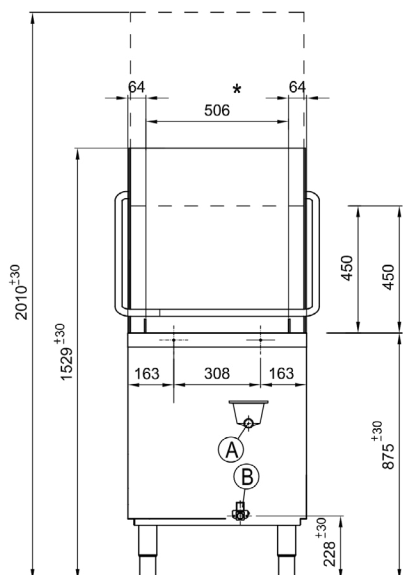
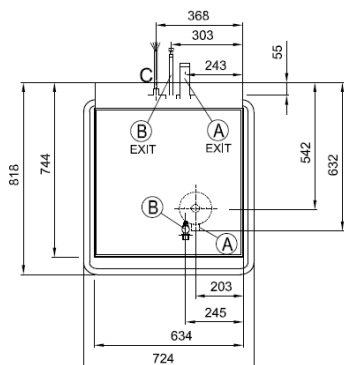

**S 100 ABT****24 999,-****Zmywarka do naczyń i garnków**

- zmywarka do garnków, koszy, rondli, itp.
- sterowany czasowo dozownik środka myjącego i płuczącego
- system stałej temperatury płukania ABT z pompą wspomagającą płukanie
- dwie pompy myjące
- 4 programy standardowe (cykle: 60", 120", 180", 240")
- termometr bojlera i wanny
- wysokość drzwi: 50 cm

W ZESTAWIE:

- **⊕ 1x nierdzewny ruszt na naczynia 55 x 70 cm**
- 1x kosz uniwersalny, na szkło 55 x 55 cm
- 1x kosz na tace 55 x 55 cm

Indeks	Model	Wymiary mm	Moc kW	Waga kg	Cena netto PLN	 400/3N
00000145	S 100 ABT	650 x 845 x 1640	7,13	142	24 999,-	
00000146	S 100 ABT + pompa	650 x 845 x 1640	7,25	143	25 999,-	

PODSTAWY, STOŁY

**PZ****929,-****Podstawa pod zmywarkę**

- wykonanie nierdzewne
- nóżki z tworzywa sztucznego o regulowanej wysokości

Indeks	Model	Wymiary mm	Zastosowanie	Cena netto PLN
00006453	PZ - 1	448 x 508 x 465/480	QQI 37	929,-
00006452	PZ - 2	498 x 553 x 465/480	QQI 42	939,-
00006025	PZ - 3	574 x 573 x 455/470	QQI 52	949,-



RMS - 1151

Stół załadowy ze zlewem

- stół spawany ze wzmocnieniem
- wykonanie ze stali AISI 304

Produkt z katalogu

RM GASTRO

Dział: RM ZMYWALNIA

**WARUNKI
HANDLOWE RM**

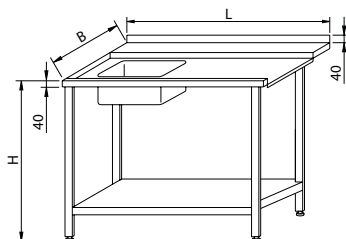

Komora 500 x 400 x 250

Przy zamówieniu należy podać typ zmywarki

Dopłata:

- rolki do stołu - cena ustalana indywidualnie do wymiaru stołu

Indeks	Model	Wymiary mm	Cena netto PLN
00008307	RMS - 1151 / 10	1000 x 760 x 870	wycena
00008308	RMS - 1151 / 12	1200 x 760 x 870	wycena
00008309	RMS - 1151 / 14	1400 x 760 x 870	wycena
00008310	RMS - 1151 / 16	1600 x 760 x 870	wycena



RMS - 1152

Stół wyładowy do zmywarki

- stół spawany ze wzmocnieniem
- wykonanie ze stali AISI 304

Produkt z katalogu

RM GASTRO

Dział: RM ZMYWALNIA

**WARUNKI
HANDLOWE RM**

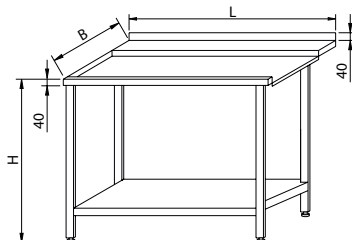

Przy zamówieniu należy podać typ zmywarki

Dopłata:

- rolki do stołu - cena ustalana indywidualnie do wymiaru stołu
- wyłącznik krańcowy - cena ustalana indywidualnie

Indeks	Model	Wymiary mm	Cena netto PLN
00008311	RMS - 1152 / 10	1000 x 760 x 870	wycena
00008312	RMS - 1152 / 12	1200 x 760 x 870	wycena
00008313	RMS - 1152 / 14	1400 x 760 x 870	wycena
00008314	RMS - 1152 / 16	1600 x 760 x 870	wycena



RM - C 219,-

RM Myjący - 12 kg

RM - C 25 419,-

RM Myjący - 25 kg

- uniwersalny środek myjący do profesjonalnych zmywarek
- przy opakowaniu 25 kg - 1 kg GRATIS
- większa wygoda

DOZOWANIE:

- 1 do 5 g środka na 1 litr roztworu myjącego w zależności od twardości wody i stopnia zanieczyszczenia naczyń

Indeks	Model	Waga kg	Cena netto PLN
00001509	RM - C	12	219,-
00009751	RM - C 25	25	419,-



RM - R 209,-

RM Płuczący - 10 kg

- środek nabłyszczający do profesjonalnych zmywarek

DOZOWANIE:

- 0,3 do 0,9 g środka na 1 litr roztworu płuczącego w zależności od twardości wody i rodzaju płukanych przedmiotów

Indeks	Model	Waga kg
00001510	RM - R	10



RM - S 199,-

RM Kamień Wodny - 2x 5 kg

- uniwersalny środek do usuwania kamienia kotłowego w profesjonalnych zmywarkach

DOZOWANIE:

- 15 - 30 ml środka na 1 l wody w zależności od grubości osadów mineralnych

Indeks	Model	Waga kg
00001511	RM - S	2x 5



RM - G RM Grill - 2x 5 kg

199,-

- środek do czyszczenia urządzeń z przypaleń i zapieczonego tłuszczu

SPÓSOB UŻYCIA:

- równomiernie polać albo spryskać - rozgrzaną do 50°C - czyszczoną powierzchnię i pozostawić na 15 minut. Jeśli zabrudzenie jest wyjątkowo silne albo nie można rozgrzać powierzchni, należy środek pozostawić przez ok. 1 godzinę. Następnie spłukać czystą wodą
- w celu neutralizacji, przy ostatecznym płukaniu do wody dodać trochę octu. Nie stosować na powierzchnie ocynkowane, aluminiowe, lakierowane i ceramiczne

Indeks	Model	Waga kg
00001512	RM - G	2x 5





DOC - 1+ **959,-**

Spryskiwacz z baterią stołową

DOC - 2+ **989,-**

Spryskiwacz z baterią ścienną

- bateria stołowa/ścienna
- nierdzewny przewód ciśnieniowy
- sprężyna wyrównująca
- spryskiwacz ciśnieniowy ze sterowaniem dźwigniowym
- uchwyt ścienny
- uchwyt spryskiwacza

Indeks	Model	Wymiary mm	Waga kg	Zastosowanie	Cena netto PLN
00027194	DOC - 1+	150 x 420 x 1100	6	bateria stołowa	959,-
00027195	DOC - 2+	150 x 420 x 1100	6	bateria ścienna	989,-

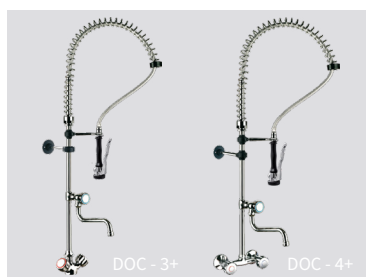

DOC - 3+ **1 159,-**

Spryskiwacz z baterią stołową i wylewką

DOC - 4+ **1 189,-**

Spryskiwacz z baterią ścienną i wylewką

- bateria stołowa/ścienna
- nierdzewny przewód ciśnieniowy
- sprężyna wyrównująca
- spryskiwacz ciśnieniowy ze sterowaniem dźwigniowym
- uchwyt ścienny
- uchwyt spryskiwacza

Indeks	Model	Wymiary mm	Waga kg	Zastosowanie	Cena netto PLN
00027196	DOC - 3+	150 x 420 x 1100	5	bateria stołowa + wylewka	1 159,-
00027197	DOC - 4+	150 x 420 x 1100	5	bateria ścienna + wylewka	1 189,-



DOC - 4/B+ **1 349,-**

Spryskiwacz z baterią stołową i wylewką

- podwójna bateria stołowa zapewniająca stabilniejsze mocowanie
- nierdzewny przewód ciśnieniowy
- sprężyna wyrównująca
- spryskiwacz ciśnieniowy ze sterowaniem dźwigniowym
- uchwyt ścienny
- uchwyt spryskiwacza
- bateria - rozstaw 155 mm

Indeks	Model	Wymiary mm	Waga kg	Zastosowanie
00027198	DOC - 4/B+	150 x 420 x 1100	9,5	bateria stołowa + wylewka



DOC - 1 PL Spryskiwacz Profi line z baterią stołową

899,-

- bateria stołowa
- nierdzewny przewód ciśnieniowy
- sprężyna wyrównująca
- spryskiwacz ciśnieniowy ze sterowaniem dźwigniowym
- uchwyt ścienny
- uchwyt spryskiwacza
- bateria

Indeks	Model	Waga kg	Cena netto PLN
00007468	DOC - 1 PL	6	899,-



DOC - 3 PL Spryskiwacz Profi line z baterią stołową i wylewką

1 169,-

DOC - 4 PL Spryskiwacz Profi line z baterią ścienną i wylewką

1 249,-

- bateria stołowa
- nierdzewny przewód ciśnieniowy
- sprężyna wyrównująca
- spryskiwacz ciśnieniowy ze sterowaniem dźwigniowym
- uchwyt ścienny
- uchwyt spryskiwacza
- bateria

Indeks	Model	Waga kg	Cena netto PLN
00007467	DOC - 3 PL	5	1 169,-
00007470	DOC - 4 PL	5	1 249,-

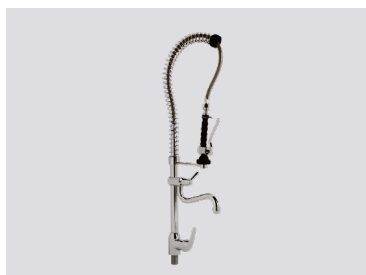

DOC - 6 Bateria kolumnowa ze spryskiwaczem

1 649,-

- bateria stojąca kolumnowa ze spryskiwaczem
- sterowanie dźwigniowe
- mocowanie do stołu
- wylewka
- uchwyt spryskiwacza

WYPOSAŻENIE DODATKOWE:

- mocowanie do ściany

Indeks	Model	Wymiary mm	Waga kg	Zastosowanie
00001226	DOC - 6	150 x 420 x 1000	5	bateria stołowa

Indeks	Opis	Cena netto PLN
00010842	mocowanie do ściany	109,-

**DL - 1****299,-****Spryskiwacz do mycia pieca**

- spryskiwacz ciśnieniowy ze sterowaniem dźwigniowym
- spryskiwacz do mycia pieców konwekcyjno-parowych
- uchwyt do montażu z tworzywa sztucznego
- nierdzewny wąż ciśnieniowy - 2 m

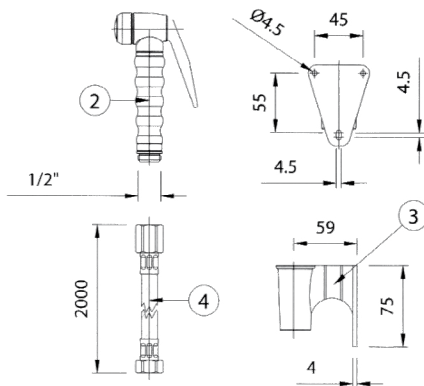

Indeks	Model
00001231	DL - 1

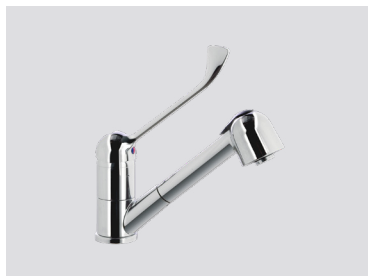
BATERIE**BSV-1****859,-****Bateria z przysnicem**

- sterowanie dźwigniowe
- wyciągany spryskiwacz 150 cm
- przyłącze 3/8"
- przewód przyłączeniowy 40 cm

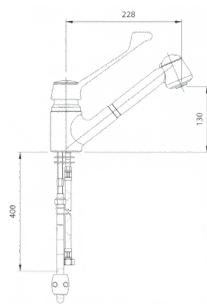

Indeks	Model
00001241	BSV-1

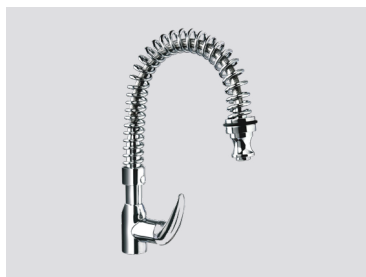
**BSP****Bateria z giętkim kranem**

- sterowanie dźwigniowe
- giętki kran
- przyłącze 3/8"
- wąż przyłączeniowy 40 cm

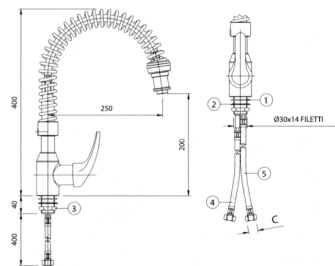
**959,-**

Indeks	Model	Wymiary mm
00001239	BSP	40 x 300 x 400

**BLP****Bateria z długą dźwignią**

- sterowanie dźwigniowe
- przyłącze 3/8"
- wąż przyłączeniowy 40 cm

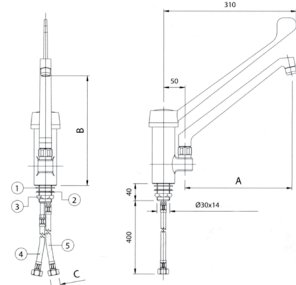
**589,-**

Indeks	Model
00001240	BLP

**RN - 70****Bateria stojąca kolumnowa**

- wysokość ramienia 70 cm
- obrotowa kolumna
- obrotowa wylewka
- przyłącze 1/2"
- mocowanie do płyty stołu o grubości do 45 mm
- ramię A = 200 mm, B = 580 cm

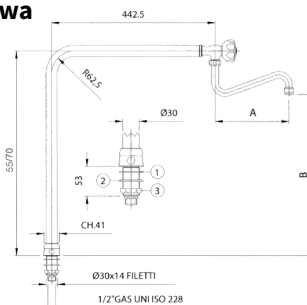
**869,-**

Indeks	Model
00001243	RN - 70



C-1001 Kosz do zmywarki

55,-

- wykonany z polipropylenu
- możliwość składowania pionowego
- uchwyty ułatwiające przenoszenie
- specjalna perforacja ułatwiająca mycie i suszenie szkła i talerze

Indeks	Model	Wymiary mm	Pojemność szt.	Zastosowanie	Ø szklanki cm	Cena netto PLN
00000158	C - 1001	500 x 500 x 108		uniwersalny		55,-
00000159	C - 1002	500 x 500 x 108		sztużce		55,-
00000160	C - 1003	500 x 500 x 108		talerze		55,-
00000157	C - 1004	500 x 500 x 108		talerze, tace, GN		55,-
00000163	C - 1009	500 x 500 x 108	9	szklanki	14,9	58,-
00000164	C - 1016	500 x 500 x 108	16	szklanki	11	62,-
00000162	C - 1025	500 x 500 x 108	25	szklanki	8,7	65,-
00000161	C - 1036	500 x 500 x 108	36	szklanki	7,2	69,-
00000165	C - 1049	500 x 500 x 108	49	szklanki	6,1	72,-



C - 1001



C - 1002



C - 1003



C - 1004



C - 1009



C - 1016



C - 1025



C - 1036



C - 1049

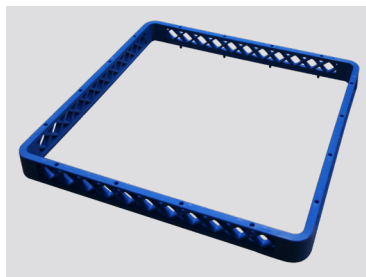

C-1101 Nadstawka

34,-

- wykonana z polipropylenu
- zwiększają wysokość kosza o 4 cm

Indeks	Model	Wymiary mm	Pojemność szt.	Zastosowanie	Ø szklanki cm	Cena netto PLN
00000167	C - 1101	500 x 500 x 42		uniwersalna		34,-
00000168	C - 1109	500 x 500 x 42	9	szklanki	14,9	36,-
00000169	C - 1116	500 x 500 x 42	16	szklanki	11	36,-
00000170	C - 1125	500 x 500 x 42	25	szklanki	8,7	38,-
00000171	C - 1136	500 x 500 x 42	36	szklanki	7,2	38,-
00000172	C - 1149	500 x 500 x 42	49	szklanki	6,1	39,-

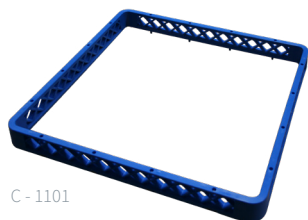

C - 1101

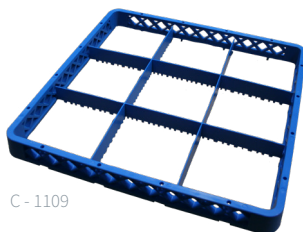

C - 1109

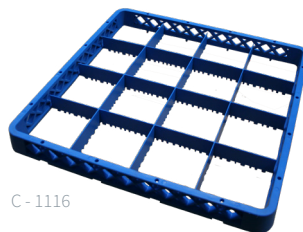

C - 1116

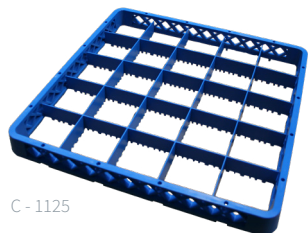

C - 1125

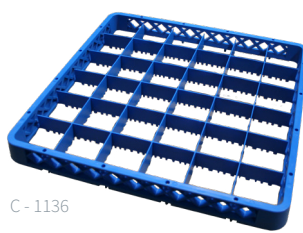

C - 1136

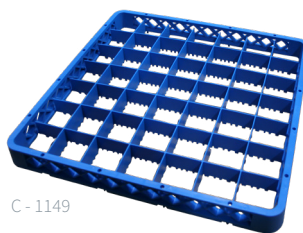

C - 1149

**C-1308****42,-****Pojemnik na sztućce**

- wykonany z tworzywa
- podzielony na 8 sekcji
- posiada uchwyty boczne

Indeks	Model	Wymiary mm
00000166	C-1308	430 x 206 x 150

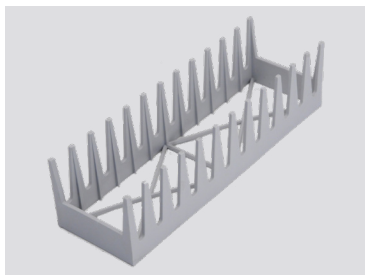
**DT - 1****79,-****Uchwyt na talerzyki**

- wykonany z polipropylenu
- pojemność 12 talerzyków
- dodatkowy stojak do talerzyków do umieszczenia w koszu zmywarki
- może służyć jako ociekacz lub do wygodnego przechowywania talerzyków w szafce

Indeks	Model	Wymiary mm
00000180	DT - 1	295 x 90 x 75

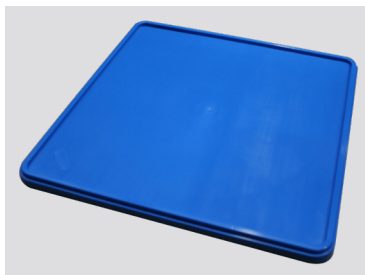
**C-1200****47,-****Pokrywa kosza**

- wykonana z polipropylenu

Indeks	Model	Wymiary mm
00000173	C-1200	500 x 500 x 20

**C - 1122****Wózek na kosze**

- 2x kółko z hamulcem
- 2x kółko bez hamulca
- średnica kółka 10 cm
- wysokość rączki od podłogi 92 cm
- dla koszy z tworzywa 50 x 50 cm

399,-

Indeks	Model	Wymiary mm
00000174	C - 1122	550 x 550 x 920

**KO - 50****Kosz na odpady**

- wykonany ze stali nierdzewnej
- 4 kółka
- pokrywa z uchwytem

719,-

Indeks	Model	Wymiary mm	Pojemność l	Cena netto PLN
00000175	KO - 50	Ø 435 x 610	50	719,-
00000176	KO - 75	Ø 530 x 610	75	769,-
00000177	KO - 90	Ø 530 x 680	90	839,-

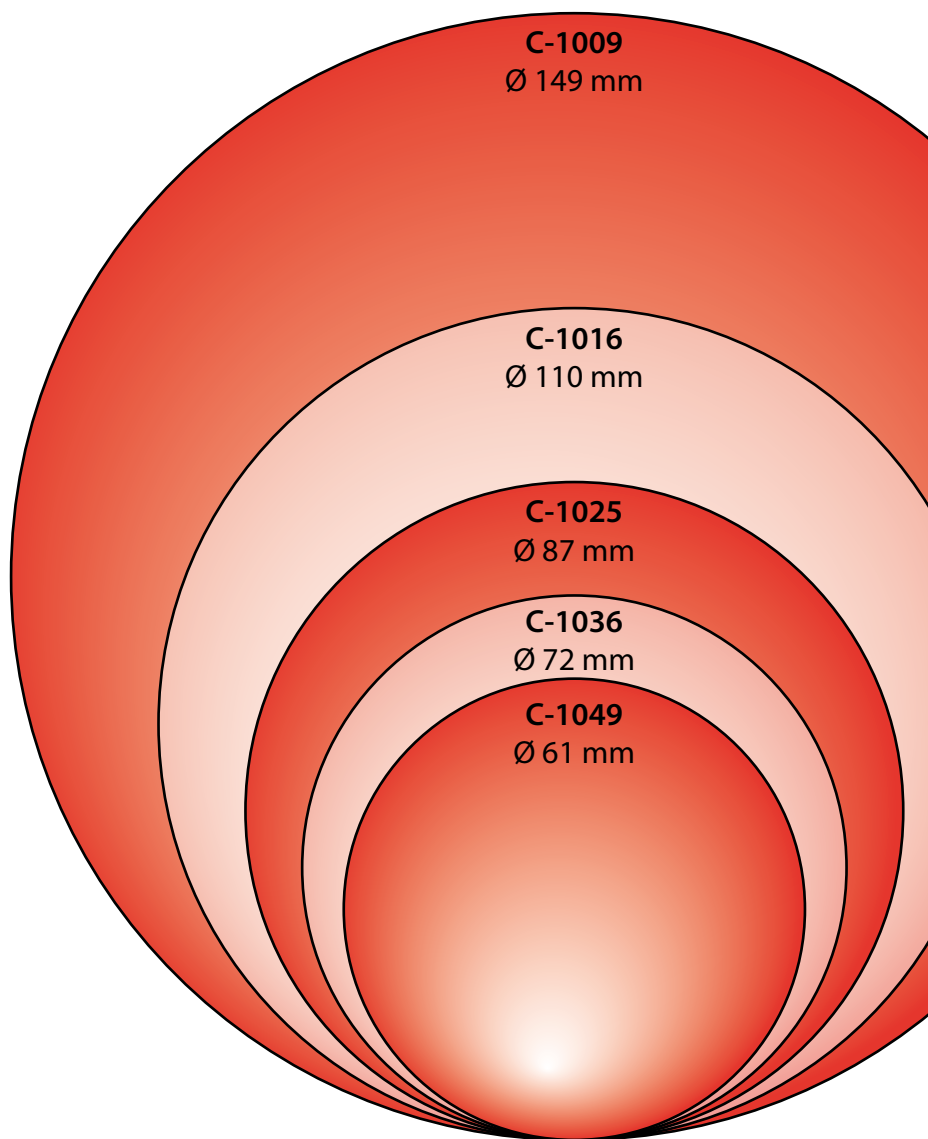

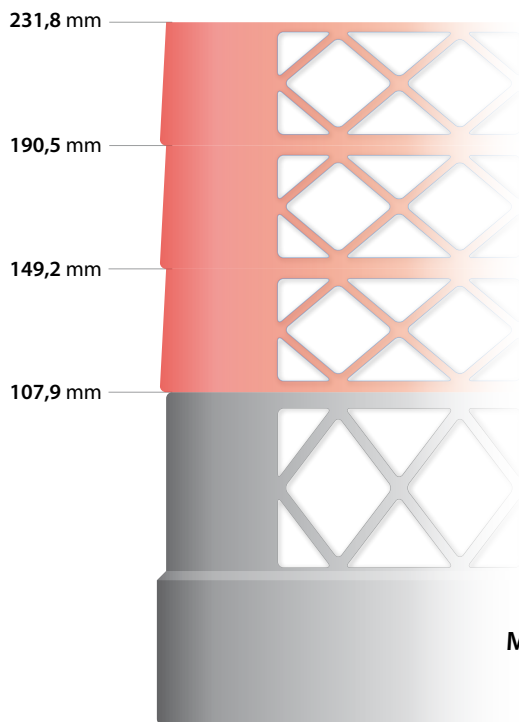

Maksymalna wysokość szklanek

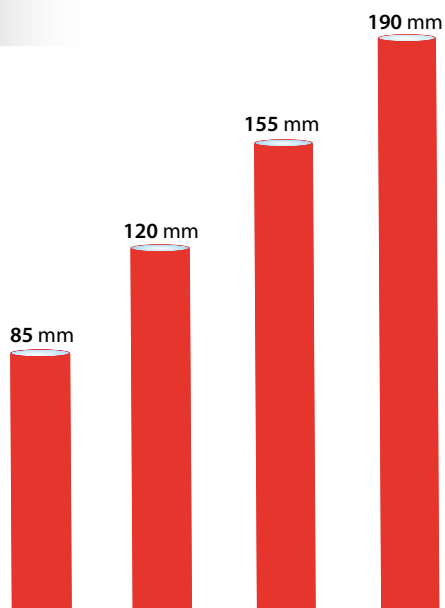



NOWOŚĆ

Model Evolution Plus 1000 EC:

- silnik indukcyjny o mocy 1 KM zapewnia maksymalną moc rozdrabniania i trwałość
- technologia 4-stopniowego rozdrabniania zapewnia bardzo drobne rozdrabnianie odpadków żywności

Evolution Plus 750 EC Młynek koloidalny

4 600,-

Evolution Plus 1000 EC Młynek koloidalny

5 400,-

- model przystosowany do większych obciążeń
- pełne wyciszenie komory rozdrabniającej
- elastyczne zawieszenie młynka
- cylindryczna komora wraz z elementami rozdrabniającymi wykonane są ze stali nierdzewnej
- technologia 3-stopniowego rozdrabniania zapewnia bardzo drobne rozdrabnianie odpadków żywności
- zaawansowane rozdrabnianie twardszych i włóknistych odpadków żywności
- wyłącznik pneumatyczny w zestawie

Indeks	Model	Wymiary mm	Zasilanie el. V/Hz	Moc kW	Waga kg	Cena netto PLN
00034300	Evolution Plus 750 EC	Ø 209 x 312	230 V / 50 Hz	0,75	8,34	4 600,-
00034299	Evolution Plus 1000 EC	Ø 209 x 312	230 V / 50 Hz	1	9,16	5 400,-



LC 50

7 499,-

Młynek koloidalny

- model półprzemysłowy do pracy w przemyśle gastronomicznym
- przystosowany do długiego okresu pracy
- jednofazowy silnik indukcyjny „Dura Drive” o mocy 0,50 KM
- dwa kierunki rozdrabniania (obroty silnika lewe i prawe), podnoszące niezawodność działania
- komora rozdrabniania oraz elementy rozdrabniające ze stali nierdzewnej
- chromowo-niklowe wirujące kułaki rozdrabniające
- duża komora rozdrabniania
- termiczny bezpiecznik przeciążeniowy
- wewnątrz górnej części korpusu rozdrabniacza pokryte jest warstwą ochronną, zabezpieczającą przed niszczącym działaniem detergentów
- samosmarujące łożyska ślizgowe
- zaciskowy uchwyt mocujący „Quick Lock”
- korek komory zlewu wykonany ze stali nierdzewnej
- polerowana tuleja mocująca z kołnierzem wykonana ze stali nierdzewnej
- obroty: 1425 / min

Indeks	Model	Wymiary mm	Pojemność l	Zasilanie el. V/Hz	Moc kW	Waga kg
00007343	LC 50	Ø 225 x 362	1,705	230 V / 50 Hz	0,75	15