

asber



2025

KATALOG

— asber

06

Chłodnictwo



Szafy chłodnicze i mroźnicze	12
Stoły chłodnicze i mroźnicze	64
Stoły z nadstawkami	106
Chłodnictwo białe i barowe	124
Szybkoschładzarki	134
Kostkarki	144

148

Zmywarki



Easy Line	156
Mitte Line	166
Tech Line	176
Opcje i akcesoria	186

194

Dystrybucja i ekspozycja



Drop-in Elegance	196
System bankietowy i wydawczy	208
Regały modułowe aluminiowo-polipropylenowe	226

246

Sprzęt Dynamiczny



Baterie i prysznicze gastronomiczne	248
Pakowarki próżniowe	256
Miksery ręczne	262
Krajalnice do wędlin/ maszynki do mięsa	268

Wiodący światowy producent wielu rozwiązań wyposażenia gastronomii, szeroki asortyment, najlepiej sprzedające się produkty.

Zaprojektowane aby sprostać oczekiwaniom użytkownika, dostarczając zawsze najlepsze rozwiązania w konkurencyjnej cenie.

Nasze produkty pochodzą z trzech własnych zakładów produkcyjnych. Te same spójne standardy jakości i procesy we wszystkich lokalizacjach zapewniają wysoki poziom wydajności urządzeń na całym świecie. 130 000 m² obiektów produkcyjnych jest dostępnych na wyłączne potrzeby naszych klientów.

Naszą ideą jest doskonałość, ciągłe doskonalenie budowane na codziennej pracy.

Są to wartości które zaszczepiliśmy w samym sercu Asber, którego ciężka praca ukierunkowana jest na zaoferowaniu klientom jak najlepszych rozwiązań.

Asber oferuje wiedzę i wieloletnie doświadczenie w połączeniu z szeroką gamą produktów.



ONNERA GROUP

Działalność produkcyjna jest fundamentem istnienia naszej firmy. Onnera Poland, jest częścią Onnera Group, wiodącej międzynarodowej grupy.



NASZE WARTOŚCI



Wiele rozwiązań

Naszą ideą jest doskonałość, ciągłe doskonalenie budowane na codziennej pracy.

Są to wartości które zaszcypiliśmy w samym sercu Asber, którego ciężka praca ukierunkowana jest na zaoferowaniu klientom jak najlepszych rozwiązań.

Asber oferuje wiedzę i wieloletnie doświadczenie w połączeniu z szeroką gamą produktów.



Współpraca

Nasze portfolio produktów zawiera standardowe, powszechnie stosowane rozwiązania jak również te unikalne, „szyte na miarę” i dostosowane do Twoich indywidualnych potrzeb.



Jakość

Jakość nigdy nie jest przypadkowa, zawsze jest wynikiem przemyślanych wysiłków. nasz system jakości wychwytuje i koryguje wszelkie odchylenia od założonych standardów wykonania. Ten ciągły proces doskonalenia gwarantuje, że nasze produkty i usługi spełniają lub przewyższają oczekiwania Klientów.



Rozwój

Wierzmy, że jeśli coś nie chroni środowiska, nie jest ekonomiczne. Dążymy do zmniejszenia bezpośredniego wpływu naszego procesu produkcyjnego jak i produktów finalnych na środowisko naturalne.



Chłodnictwo

Szafy chłodnicze i mroźnicze

Stoły chłodnicze i mroźnicze

Stoły z nadstawkami

Chłodnictwo białe i barowe

Szybkoschładzarki

Kostkarki

ASBER URZĄDZENIA CHŁODNICZE

Wydajność i uniwersalność w twoim zasięgu

Gastronomiczne urządzenia chłodnicze pracują stale, w dzień i noc, przez cały rok. Rozsądnym rozwiązaniem jest użycie nowej linii produktów chłodniczych marki Asber, której głównymi atutami są redukcja zużycia energii, znakomita wydajności, maksymalna niezawodność i łatwość obsługi. To seria, która oszczędza energię, czas i wysiłek... Opłaca się być ekologicznym.



EFEKTYWNOŚĆ

ZMNIJSZ RACHUNKI ZA ENERGIĘ ELEKTRYCZNĄ, DZIĘKI EKOLOGICZNYM ROZWIĄZANIOM!



WYDAJNOŚĆ

OPTYMALNA EFEKTYWNOŚĆ CHŁODNICZA PROWADZI DO NAJLEPSZEJ OCHRONY ŻYWNOŚCI!



FUNKCJONALNOŚĆ

ZE WZGLĘDU NA FAKT, ŻE KUCHNIE SĄ JUŻ WYSTARCZAJĄCO SKOMPLIKOWANE... INSTALACJA PLUG-AND-PLAY, BEZPROBLEMOWA KONSERWACJA ORAZ ŁATWE CZYSZCZENIE.



efektywność

ZMNIJSZ RACHUNKI ZA ENERGIĘ ELEKTRYCZNĄ,
ZAOSZCZĘDŹ DZIĘKI EKOLOGICZNYM ROZWIĄZANIOM!

- Użycie **naturalnych gazów węglowodorowych R600a/ R290a (HC)** jako **czynnika chłodniczego** umożliwia uzyskanie wiele oszczędności:

Mniejsza emisja ciepła i niższy poziom hałasu.

Ze względu na niższe temperatury pracy wydłuża się żywotność kompresora, a co za tym idzie całego urządzenia.

Zerowy potencjał niszczenia warstwy ozonowej i bardzo niski wpływ na tworzenie efektu cieplarnianego (GWP) jest zgodny z przyszłymi regulacjami w tym zakresie.

- Wysoce efektywna konstrukcja:** kompresory o niskim zapotrzebowaniu mocy, parowniki o dużej powierzchni, bardzo wydajne wentylatory oraz samozamykające się drzwi, które minimalizują utratę zimna oraz redukują straty energii.

- Lepsza izolacja termiczna ścian:** wolna od CFC poliuretanowa izolacja o grubości 80, 60 i 50 mm w szafach i 60, 50 mm w stołach, redukuje potencjalne straty temperatury.

- Zaawansowany system odszraniania:** oszczędza energię, włączając się w odpowiednim momencie, minimalizuje tym samym zużycie i obciążenie kompresora. Dodatkowo, odmrożona woda automatycznie odparowuje przy pomocy gazu pochodzącego z pracy kompresora. Eliminuje to zastosowanie dodatkowych części grzewczych, oszczędzając tym samym energię.

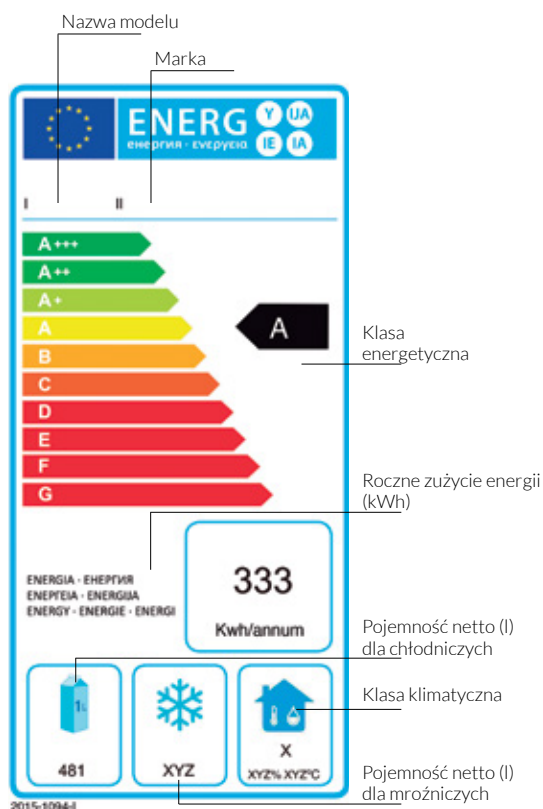

Z dniem 1 lipca 2016 roku wszedł w życie nowy system etykiet efektywności energetycznej dla profesjonalnych szaf chłodniczych i mroźniczych. Rozporządzenie Delegowane Komisji (UE) 2015/1094 z dnia 5 maja 2015 r, uzupełniające dyrektywę Parlamentu Europejskiego i Rady 2010/30/UE, stwierdza, że wszystkie produkty sprzedawane na terenie UE muszą przejść rygorystyczne, standaryzowane testy wydajności energetycznej. Nowy system etykietowania energetycznego ma na celu poprawę wydajności oraz ekologiczności produktów i opiera się na łatwej do odczytania ocenie od A do G.

Nowa generacja produktów Asber: dla profesjonalnych urządzeń chłodniczych jest zgodna z wymogami rozporządzenia (EU) 2015/1094 z dnia 5 maja 2015 i stanowi punkt odniesienia na rynku pod względem wydajności, funkcjonalności i wszechstronności.

wydajność

Optymalna efektywność chłodnicza prowadzi do najlepszej ochrony żywności.



Perfekcyjnie rozprowadzona stała temperatura: inteligentny system obiegu powietrza o innowacyjnej konstrukcji gwarantuje optymalne i **szybkie rozprowadzenie powietrza**. Poprzez tworzenie stale odnawialnej kurtyny świeżego powietrza **opływającego produkty**, system wymuszonego obiegu powietrza zapewnia równomierną temperaturę oraz bezpieczeństwo przechowywania żywności na każdej półce.



Szybki spadek temperatury wewnątrz komory: mocne jednostki chłodnicze pozwalają na **szybki powrót do bezpiecznej temperatury** zapewniając najwyższą jakość i ochronę żywności.



Otwory wentylacyjne w przednim panelu poprawiają estetykę, utrzymują odpowiednie warunki dla systemu chłodzenia, dzięki czemu działa on bardziej wydajnie.



Precyzyjna kontrola temperatury: inteligentny cyfrowy termostat do precyzyjnego ustawiania i monitorowania temperatury wewnątrz urządzenia oraz odszraniania.



funkcjonalność

Ze względu na fakt, że kuchnie są już wystarczająco skomplikowane...
Instalacja Plug-and-Play, bezproblemowa konserwacja oraz łatwe czyszczenie.



-  **Zaokrąglone narożniki** wewnętrzne ułatwiają czyszczenie i jednocześnie redukują potencjalne zagrożenie gromadzenia się zanieczyszczeń.



-  **Wymowane prowadnice** umożliwiają wygodniejsze czyszczenie. Półki epoksydowe pozwalają na przechowywanie różnorodnych opakowań o maksymalnej ładowności do 40 kg.



-  **Wymienna magnetyczna uszczelka** drzwi utrzymuje maksymalną higienę a także zapewnia odpowiednie właściwości izolacyjne.



-  **Intuicyjny panel sterujący** pozwala na łatwe i szybkie ustawianie parametrów temperatury.



Szafy chłodnicze i mroźnicze

Avantis Line
Green Line
Essenzial Line
Opcje i akcesoria



20

asber

20

asber

asber



Avantis Line

Funkcje	16
----------------------	----

Szafy 700 L GN 2/1

Szafy chłodnicze 700 L GN 2/1.....	18
Szafy chłodnicze 1400 L GN 2/1.....	19
Szafy mroźnicze 700 L GN 2/1.....	20
Szafy mroźnicze 1400 L GN 2/1.....	21

Szafy Avantis Line

Funkcje

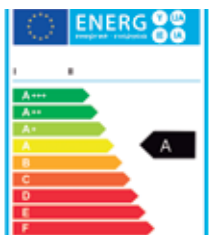

Maksymalna oszczędność energii

Niskie zużycie energii pozwoliło osiągnąć klasę energetyczną A zgodnie z warunkami zdefiniowanymi w klasie klimatycznej V, zapewniając maksymalne oszczędności energii.

*Etykieta zgodna z rozporządzeniem delegowanym Komisji (UE) 2015/1094 z dnia 5 maja 2015.

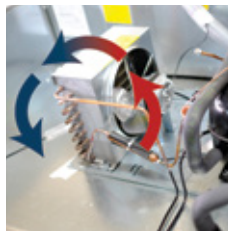

Wysoko wydajny układ chłodniczy

Kompresory o niskim zapotrzebowaniu energetycznym, duże parowniki oraz efektywne wentylatory, które minimalizują wzrost ciepła, tym samym zmniejszając pobór energii.

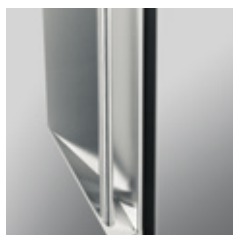

Zintegrowany uchwyt ze stali nierdzewnej

Ergonomiczny, solidny i idealnie wkomponowany w bryłę urządzenia uchwyt wykonany ze stali nierdzewnej jest bardzo prosty w czyszczeniu, zapobiega gromadzeniu się brudu i zapewnia praktyczne otwieranie drzwi.



Kompaktowy sterownik z opcjonalnym sterowaniem zdalnym

Sterownik z dużym ekranem dotykowym i systemem oszczędzania energii oraz alarmem HACCP umożliwiają łatwą regulację parametrów temperatury, zapewniając najlepszą konserwację żywności.



Izolacja termiczna ścian o grubości 80 mm

Gwarancja długotrwałej izolacji i oszczędności energii w każdej szafie AVANTIS dzięki wtryskiwanej pod wysokim ciśnieniem, wolnej od CFC izolacji poliuretanowej o grubości 80 mm i gęstości 40 kg/m³.



Automatyczne odparowanie skroplin

Gorący gaz pochodzący z kompresora używany jest do automatycznego odparowania skroplin. Brak konieczności montażu dodatkowych elementów grzewczych pozwala na jeszcze mniejsze zużycie energii.

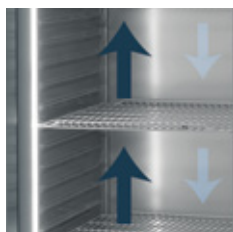

Inteligentny system wymuszonego obiegu powietrza

Perfekcyjnie rozprowadzona temperatura, dzięki innowacyjnemu systemowi obiegu zimnego powietrza, które opływa żywność zapewniając jej właściwą konserwację.



Wewnętrzne oświetlenie LED

Światło LED o niskim poborze energii do podświetlenia zawartości wnętrza szafy, standardowe wyposażenie wszystkich modeli szaf.

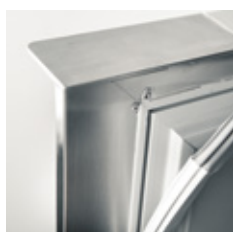

Wymienna uszczelka drzwi

Wymienna magnetyczna uszczelka drzwi utrzymuje maksymalną higienę oraz zapewnia odpowiednie właściwości izolacyjne.



Samoczynnie zamykane drzwi

Drzwi skrzydłowe z automatycznym zamykaniem minimalizują utratę zimna oraz redukują straty energii. Drzwi otwierają się maksymalnie na 120° i zamykają automatycznie poniżej kąta 90°.



Nóżki ze stali nierdzewnej z regulowaną wysokością

Nóżki standardowo wykonane ze stali nierdzewnej. Łatwa regulacja wysokości w zakresie od 95 mm do 115 mm ułatwia czyszczenie powierzchni pod urządzeniem. Opcjonalnie dostępne są również kółka jezdne oraz system nożny otwierania drzwi.



Wytłaczane prowadnice, wytrzymałe półki epoksydowe

Wytłaczane prowadnice z zaokrąglonymi krawędziami zapewniają łatwiejsze czyszczenie. Zamontowanie i dostosowywanie wysokości półek łatwiejsze niż kiedykolwiek. Półki rusztowe pokryte powłoką epoksydową pozwalają na przechowywanie różnorodnych opakowań o maksymalnej ładowności do 40 kg.





Szafy chłodnicze i mroźnicze Avantis Line



ACP-701 L



R: Drzwi prawe
L: Drzwi lewe



SZAFY CHŁODNICZE 700 L GN 2/1

- Wyprodukowane z wysokiej jakości stali nierdzewnej z przeznaczeniem do profesjonalnego użytku, cechuje je bardzo solidne wykonanie i doskonałe wykończenie.
- Poliuretanowa, wtryskiwana pod wysokim ciśnieniem izolacja termiczna ścian o grubości 80 mm i wysokiej gęstości 40 kg/m³, wolna od CFC.
- Drzwi ze stali nierdzewnej ze zintegrowanym uchwytem i doskonałym wykończeniem.
- Drzwi skrzydłowe z automatycznym zamykaniem minimalizują utratę zimna oraz redukują straty energii. Drzwi otwierają się maksymalnie na 120° i zamykają automatycznie poniżej kąta 90°.
- Modele wyposażone w zamek.
- Sterownik z dużym ekranem dotykowym i łatwą regulacją parametrów, moduł oszczędzania energii oraz system alarmowy HACCP.
- Światło LED o niskim poborze energii do podświetlenia zawartości wnętrza szafy.
- Parownik z wymuszonym obiegiem powietrza, pokryty powłoką antykorozyjną.
- Inteligentny system obiegu powietrza równomiernie rozprowadza temperaturę dzięki innowacyjnej konstrukcji.
- Wyłącznik stykowy na drzwiach wyłącza wentylator w momencie otwarcia drzwi, oszczędzając w ten sposób energię.
- Automatyczne odparowanie skroplin. Gorący gaz pochodzący z kompresora używany jest do automatycznego odparowania skroplin. Brak konieczności montażu dodatkowych elementów grzewczych pozwala na jeszcze mniejsze zużycie energii.
- Nóżki ze stali nierdzewnej z łatwą regulacją wysokości w zakresie od 95 mm do 115 mm, co ułatwia czyszczenie powierzchni pod urządzeniem. Opcjonalnie dostępne są również kółka jezdne oraz system nożnego otwierania drzwi.
- Wytlaczane prowadnice z zaokrąglonymi krawędziami zapewniają łatwiejsze czyszczenie. Zamontowanie i dostosowywanie wysokości półek jest łatwiejsze niż kiedykolwiek. Półki rusztowe powlekane powłoką epoksydową pozwalają na przechowywanie różnorodnych opakowań o maksymalnej ładowności do 40 kg.
- Wymienna magnetyczna uszczelka drzwi utrzymuje maksymalną higienę oraz zapewnia odpowiednie właściwości izolacyjne.
- Dno wykonane z tłoczonego pojedynczego arkusza blachy z otworem spustowym w dolnym panelu zapewniają łatwe utrzymanie czystości.
- Zaokrąglone wewnętrzne krawędzie zapewniają łatwe utrzymanie czystości oraz zapobiegają gromadzeniu się brudu.
- W celu zwiększenia pojemności urządzenia posiadają możliwość regulacji ustawienia półek na 24 poziomach (odstęp między półkami wynosi 55 mm).
- Dostosowane do pojemników gastronomicznych GN 2/1 lub 2 x GN 1/1
- Wyposażone w 3 półki epoksydowe GN 2/1.
- Czynnik chłodniczy: R600a Hydrocarbon (HC)
- Zakres temperatury pracy od 0°C do +8°C w V klasie klimatycznej.
- Zasilanie: 230 V 1+N – 50 Hz

Model	Nr ref.	Liczba drzwi	Klasa klimatyczna	Klasa energetyczna	Roczne zużycie energii (kWh)	Pojemność brutto (l)	Moc (W)	Wymiary (mm)	Cena netto (zł)
ACP-701 R	19086494	1	5	A	333	610	166	693 x 875 x 2119	8 967,00 zł
ACP-701 L	19086493	1	5	A	333	610	166	693 x 875 x 2119	8 967,00 zł



ACP-1402

SZAFY CHŁODNICZE 1400 L GN 2/1

- Wyprodukowane z wysokiej jakości stali nierdzewnej z przeznaczeniem do profesjonalnego użytku, cechuje je bardzo solidne wykonanie i doskonałe wykończenie.
- Poliuretanowa, wtryskiwana pod wysokim ciśnieniem izolacja termiczna ścian o grubości 80 mm i wysokiej gęstości 40 kg/m³, wolna od CFC.
- Drzwi ze stali nierdzewnej ze zintegrowanym uchwytem i doskonałym wykończeniem.
- Drzwi skrzydłowe z automatycznym zamykaniem minimalizują utratę zimna oraz redukują straty energii. Drzwi otwierają się maksymalnie na 120° i zamykają automatycznie poniżej kąta 90°.
- Modele wyposażone w zamek.
- Sterownik z dużym ekranem dotykowym i łatwą regulacją parametrów, moduł oszczędzania energii oraz system alarmowy HACCP.
- Światło LED o niskim poborze energii do podświetlenia zawartości wnętrza szafy.
- Parownik z wymuszonym obiegiem powietrza, pokryty powłoką antykorozyjną.
- Inteligentny system obiegu powietrza równomiernie rozprowadza temperaturę dzięki innowacyjnej konstrukcji.
- Wyłącznik stykowy na drzwiach wyłącza wentylator w momencie otwarcia drzwi, oszczędzając w ten sposób energię.
- Automatyczne odparowanie skroplin. Gorący gaz pochodzący z kompresora używany jest do automatycznego odparowania skroplin. Brak konieczności montażu dodatkowych elementów grzewczych pozwala na jeszcze mniejsze zużycie energii.
- Nóżki ze stali nierdzewnej z łatwą regulacją wysokości w zakresie od 95 mm do 115 mm, co ułatwia czyszczenie powierzchni pod urządzeniem. Opcjonalnie dostępne są również kółka jezdne oraz system nożnego otwierania drzwi.
- Wyłączane prowadnice z zaokrąglonymi krawędziami zapewniają łatwiejsze czyszczenie. Zamontowanie i dostosowywanie wysokości półek jest łatwiejsze niż kiedykolwiek. Półki rusztowe powlekane powłoką epoksydową pozwalają na przechowywanie różnorodnych opakowań o maksymalnej ładowności do 40 kg.
- Wymienna magnetyczna uszczelka drzwi utrzymuje maksymalną higienę oraz zapewnia odpowiednie właściwości izolacyjne.
- Dno wykonane z tłoczonego pojedynczego arkusza blachy z otworem spustowym w dolnym panelu zapewniają łatwe utrzymanie czystości.
- Zaokrąglone wewnętrzne krawędzie zapewniają łatwe utrzymanie czystości oraz zapobiegają gromadzeniu się brudu.
- W celu zwiększenia pojemności urządzenia posiadają możliwość regulacji ustawienia półek na 24 poziomach (odstęp między półkami wynosi 55 mm).
- Dostosowane do pojemników gastronomicznych GN 2/1 lub 2 x GN 1/1.
- Wyposażone w 3 półki epoksydowe GN 2/1 na każde duże drzwi.
- Czynnik chłodniczy: R600a Hydrocarbon (HC).
- Zakres temperatury pracy od 0 °C do +8 °C w IV i V klasie klimatycznej.
- Zasilanie: 230 V 1+N – 50 Hz.

Model	Nr ref.	Liczba drzwi	Klasa klimatyczna	Klasa energetyczna	Roczne zużycie energii (kWh)	Pojemność brutto (l)	Moc (W)	Wymiary (mm)	Cena netto (zł)
ACP-1402	19086495	2	4	A	540	1332	173	1 358 x 875 x 2119	13 005,00 zł
ACP-1402 V	19086496	2	5	C	829	1332	183	1 358 x 875 x 2119	13 514,00 zł



Szafy chłodnicze i mroźnicze Avantis Line



ACN-701 L



R: Drzwi prawe
L: Drzwi lewe



SZAFY MROŹNICZE 700 L GN 2/1

- Wyprodukowane z wysokiej jakości stali nierdzewnej z przeznaczeniem do profesjonalnego użytku, cechuje je bardzo solidne wykonanie i doskonałe wykończenie.
- Poliuretanowa, wtryskiwana pod wysokim ciśnieniem izolacja termiczna ścian o grubości 80 mm i wysokiej gęstości 40 kg/m³, wolna od CFC.
- Drzwi ze stali nierdzewnej ze zintegrowanym uchwytem i doskonałym wykończeniem.
- Drzwi skrzydłowe z automatycznym zamykaniem minimalizują utratę zimna oraz redukują straty energii. Drzwi otwierają się maksymalnie na 120° i zamykają automatycznie poniżej kąta 90°.
- Modele wyposażone w zamek.
- Sterownik z dużym ekranem dotykowym i łatwą regulacją parametrów, moduł oszczędzania energii oraz system alarmowy HACCP.
- Światło LED o niskim poborze energii do podświetlenia zawartości wnętrza szafy.
- Parownik z wymuszonym obiegiem powietrza, pokryty powłoką antykorozyjną.
- Inteligentny system obiegu powietrza równomiernie rozprowadza temperaturę dzięki innowacyjnej konstrukcji.
- Wyłącznik stykowy na drzwiach wyłącza wentylator w momencie otwarcia drzwi, oszczędzając w ten sposób energię.
- Automatyczne odparowanie skroplin. Odzyskiwany z kompresora gorący gaz pozwala na automatyczne ogrzanie i wyparowanie skroplin, bez użycia dodatkowych elementów grzewczych, oszczędzając dzięki temu energię oraz skracając o połowę czas rozmrażania.
- Nóżki ze stali nierdzewnej z łatwą regulacją wysokości w zakresie od 95 mm do 115 mm, co ułatwia czyszczenie powierzchni pod urządzeniem. Opcjonalnie dostępne są również kółka jezdne oraz system nożnego otwierania drzwi.
- Wytlaczane prowadnice z zaokrąglonymi krawędziami zapewniają łatwiejsze czyszczenie. Zamontowanie i dostosowywanie wysokości półek jest łatwiejsze niż kiedykolwiek. Półki rusztowe powlekane powłoką epoksydową pozwalają na przechowywanie różnorodnych opakowań o maksymalnej ładowności do 40 kg.
- Wymienna magnetyczna uszczelka drzwi utrzymuje maksymalną higienę oraz zapewnia odpowiednie właściwości izolacyjne.
- Dno wykonane z tłoczonego pojedynczego arkusza blachy z otworem spustowym w dolnym panelu zapewniają łatwe utrzymanie czystości.
- Zaokrąglone wewnętrzne krawędzie zapewniają łatwe utrzymanie czystości oraz zapobiegają gromadzeniu się brudu.
- W celu zwiększenia pojemności urządzenia posiadają możliwość regulacji ustawienia półek na 24 poziomach (odstęp między półkami wynosi 55 mm).
- Dostosowane do pojemników gastronomicznych GN 2/1 lub 2 x GN 1/1.
- Wyposażone w 3 półki epoksydowe GN 2/1.
- Czynnik chłodniczy: R290 Hydrocarbon (HC)
- Zakres temperatury pracy od -18 °C do -22 °C w V klasie klimatycznej
- Zasilanie: 230 V 1+N – 50 Hz.

Model	Nr ref.	Liczba drzwi	Klasa klimatyczna	Klasa energetyczna	Roczne zużycie energii (kWh)	Pojemność brutto (l)	Moc (W)	Wymiary (mm)	Cena netto (zł)
ACN-701 R	19086498	1	5	D	2754	610	471	693 x 875 x 2119	11 185,00 zł
ACN-701 L	19086497	1	5	D	2754	610	471	693 x 875 x 2119	11 185,00 zł



ACN-1402

SZAFY MROŹNICZE 1400 L GN 2/1

- Wyprodukowane z wysokiej jakości stali nierdzewnej z przeznaczeniem do profesjonalnego użytku, cechuje je bardzo solidne wykonanie i doskonałe wykończenie.
- Poliuretanowa, wtryskiwana pod wysokim ciśnieniem izolacja termiczna ścian o grubości 80 mm i wysokiej gęstości 40 kg/m³, wolna od CFC.
- Drzwi ze stali nierdzewnej ze zintegrowanym uchwytem i doskonałym wykończeniem.
- Drzwi skrzydłowe z automatycznym zamykaniem minimalizują utratę zimna oraz redukują straty energii. Drzwi otwierają się maksymalnie na 120° i zamykają automatycznie poniżej kąta 90°.
- Modele wyposażone w zamek.
- Sterownik z dużym ekranem dotykowym i łatwą regulacją parametrów, moduł oszczędzania energii oraz system alarmowy HACCP.
- Światło LED o niskim poborze energii do podświetlenia zawartości wnętrza szafy.
- Parownik z wymuszonym obiegiem powietrza, pokryty powłoką antykorozyjną.
- Inteligentny system obiegu powietrza równomiernie rozprowadza temperaturę dzięki innowacyjnej konstrukcji.
- Wyłącznik stykowy na drzwiach wyłącza wentylator w momencie otwarcia drzwi, oszczędzając w ten sposób energię.
- Automatyczne odparowanie skroplin. Odzyskiwany z kompresora gorący gaz pozwala na automatyczne ogrzanie i wyparowanie skroplin, bez użycia dodatkowych elementów grzewczych, oszczędzając dzięki temu energię oraz skracając o połowę czas rozmrażania.
- Nóżki ze stali nierdzewnej z łatwą regulacją wysokości w zakresie od 95 mm do 115 mm, co ułatwia czyszczenie powierzchni pod urządzeniem. Opcjonalnie dostępne są również kółka jezdne oraz system nożnego otwierania drzwi.
- Wytlaczane prowadnice z zaokrąglonymi krawędziami zapewniają łatwiejsze czyszczenie. Zamontowanie i dostosowywanie wysokości półek jest łatwiejsze niż kiedykolwiek. Półki rusztowe powlekane powłoką epoksydową pozwalają na przechowywanie różnorodnych opakowań o maksymalnej ładowności do 40 kg.
- Wymienna magnetyczna uszczelka drzwi utrzymuje maksymalną higienę oraz zapewnia odpowiednie właściwości izolacyjne.
- Dno wykonane z tłoczonego pojedynczego arkusza blachy z otworem spustowym w dolnym panelu zapewniają łatwe utrzymanie czystości.
- Zaokrąglone wewnętrzne krawędzie zapewniają łatwe utrzymanie czystości oraz zapobiegają gromadzeniu się brudu.
- W celu zwiększenia pojemności urządzenia posiadają możliwość regulacji ustawienia półek na 24 poziomach (odstęp między półkami wynosi 55 mm).
- Dostosowane do pojemników gastronomicznych GN 2/1 lub 2 x GN 1/1.
- Wyposażone w 3 półki epoksydowe GN 2/1 na każde duże drzwi.
- Czynnik chłodniczy: R290 Hydrocarbon (HC)
- Zakres temperatury pracy od -18 °C do -22 °C w IV i V klasie klimatycznej
- Zasilanie: 230 V 1+N – 50 Hz.

Model	Nr ref.	Liczba drzwi	Klasa klimatyczna	Klasa energetyczna	Roczne zużycie energii (kWh)	Pojemność brutto (l)	Moc (W)	Wymiary (mm)	Cena netto (zł)
ACN-1402	19086499	2	4	D	4482	1332	761	1 358 x 875 x 2119	16 540,00 zł
ACN-1402 V	19070322	2	5	D	4258	1332	836	1 358 x 875 x 2119	17 554,00 zł



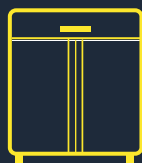

Green Line

Funkcje	24
----------------------	----

Szafy 700 L GN 2/1

Szafy chłodnicze 700 L GN 2/1.....	26
Szafy chłodnicze 1400 L GN 2/1.....	27
Szafy mroźnicze 700 L GN 2/1.....	28
Szafy mroźnicze 1400 L GN 2/1.....	29
Szafy chłodnicze z drzwiami szklanymi 700 - 1400 L GN 2/1.....	30
Szafy mroźnicze z drzwiami szklanymi 700 L - 1400 L GN 2/1.....	31
Szafy dwutemperaturowe chłodniczo/chłodnicze 700 L GN 2/1.....	32
Szafy dwutemperaturowe chłodniczo/chłodnicze 1400 L GN 2/1.....	33
Szafy dwutemperaturowe chłodniczo/mroźnicze 700 L GN 2/1.....	34
Szafy dwutemperaturowe chłodniczo/mroźnicze 1400 L GN 2/1...	35

Szafy Green Line

Funkcje



Wysoce wydajne komponenty

Kompresory o niskim zapotrzebowaniu energetycznym, duże parowniki oraz efektywne wentylatory, które równomiernie rozprowadzają temperaturę wewnątrz komory, zmniejszając pobór energii.



Intuicyjna kontrola cyfrowa

Łatwe i szybkie ustawianie parametrów temperatury, pozwalają na zachowanie najwyższej jakości oraz ochrony przechowywanych produktów.



Zintegrowany uchwyt ze stali nierdzewnej

Ergonomiczny, solidny i idealnie wkomponowany w bryłę urządzenia uchwyt wykonany ze stali nierdzewnej jest bardzo prosty w czyszczeniu, zapobiega gromadzeniu się brudu i zapewnia praktyczne otwieranie drzwi.



Izolacja termiczna ścian o grubości 60 mm

Gwarancja długotrwałej izolacji i oszczędności energii w każdej szafie dzięki wtryskiwanej pod wysokim ciśnieniem, wolnej od CFC, izolacji poliuretanowej o gęstości 40 kg/m³.



Inteligentny system wymuszonego obiegu powietrza

Perfekcyjnie rozprowadzona temperatura, dzięki innowacyjnemu systemowi obiegu zimnego powietrza, które opływa żywność zapewniając jej właściwą konserwację.



Oświetlenie LED

Energooszczędne oświetlenie LED do wyeksponowania wnętrza szafy. Dostępne w standardzie w szafach ze szklanymi drzwiami. Opcja w pozostałych urządzeniach.



Wyjmowane prowadnice

Umożliwiają wygodniejsze czyszczenie, 3 półki z możliwością zamontowania na 23 poziomach. Półki epoksydowe pozwalają na przechowywanie różnorodnych opakowań oraz posiadają dużą ładowność do 40 kg.



Samoczynnie zamykane drzwi

Drzwi skrzydłowe z automatycznym zamykaniem minimalizują utratę zimna oraz redukują straty energii. Drzwi otwierają się maksymalnie na 120° i zamykają automatycznie poniżej kąta 90°. Dwustronne zawiasy pozwalają na łatwą zmianę kierunku otwierania drzwi i dopasowanie urządzenia do miejsca ustawienia.



Nóżki ze stali nierdzewnej z regulowaną wysokością

Nóżki standardowo wykonane ze stali nierdzewnej. Łatwa regulacja wysokości w zakresie od 130 mm do 200 mm ułatwia czyszczenie powierzchni pod urządzeniem. Opcjonalnie dostępne są również kółka jezdne oraz system nożnego otwierania drzwi nogą.



Automatyczne odparowanie skroplin

Gorący gaz, z kompresora, używany jest do odparowania skroplin. Brak konieczności montażu dodatkowych elementów grzewczych pozwala na jeszcze mniejsze zużycie energii. W rezultacie minimalizuje się wpływ szkodliwego wahania temperatury na przechowywaną żywność.



Wymienna uszczelka drzwi

Wymienna magnetyczna uszczelka drzwi utrzymuje maksymalną higienę oraz zapewnia odpowiednie właściwości izolacyjne.



Tłoczone dno

Wykonane z tłoczonego pojedynczego arkusza blachy, ze spływem wody, specjalnie zaprojektowane by ułatwić czyszczenie, zapewnia optymalną higienę.





Szafy chłodnicze i mroźnicze Green Line



GCPZ-701 R

R: Drzwi prawe
L: Drzwi lewe



GCPZ-702 R

R: Drzwi prawe
L: Drzwi lewe



SZAFY CHŁODNICZE 700 L GN 2/1

- Wyprodukowane z wysokiej jakości stali nierdzewnej z przeznaczeniem do profesjonalnego intensywnego użytku, cechuje je bardzo solidne wykonanie i doskonałe wykończenie.
- Poliuretanowa, wtryskiwana pod wysokim ciśnieniem izolacja termiczna ścian o grubości 60 mm i wysokiej gęstości 40 kg/m³, wolna od CFC.
- Drzwi ze stali nierdzewnej ze zintegrowanym uchwytem. Ergonomiczny, solidny i wygodny uchwyt, poprowadzony po całej długości drzwi, idealnie wkomponowuje się w bryłę urządzenia oraz uniemożliwia gromadzenie się brudu i kurzu.
- Drzwi skrzydłowe z automatycznym domykaniem poniżej 90° i maksymalnym kątem otwarcia 120°.
- Dwustronne zawiasy pozwalają na proste dopasowanie urządzenia do miejsca ustawienia.
- Modele z pełnymi drzwiami wyposażone w zamek.
- Intuicyjny cyfrowy sterownik pozwala na szybkie i łatwe ustawienie parametrów temperatury.
- Otwory wentylacyjne w przednim panelu poprawiają estetykę, utrzymują odpowiednie warunki dla systemu chłodzenia, dzięki czemu działa on bardziej wydajnie.
- Kontrolka włączenia/wyłączenia.
- Parownik z wymuszonym obiegiem powietrza, pokryty powłoką antykorozyjną.
- Inteligentny system obiegu powietrza równomiernie rozprowadza temperaturę dzięki innowacyjnej konstrukcji.
- Wyłącznik stykowy na drzwiach wyłącza wentylator, ograniczając tym samym utratę zimna w momencie otwarcia drzwi i dodatkowo oszczędza energię.
- Automatem odparowanie skroplin. Gorący gaz pochodzący z kompresora

używany jest do automatycznego odparowania skroplin. Brak konieczności montażu dodatkowych elementów grzewczych pozwala na jeszcze mniejsze zużycie energii.

- Nóżki ze stali nierdzewnej z łatwą regulacją wysokości w zakresie od 130 mm do 200 mm, co ułatwia czyszczenie powierzchni pod urządzeniem. Opcjonalnie dostępne są również kółka jezdne oraz system nożnego otwierania drzwi.
- Wyjmowane prowadnice umożliwiają wygodniejsze czyszczenie bez użycia jakichkolwiek dodatkowych narzędzi. Montowanie i ustawianie półek na żądanej wysokości możliwe jest bez użycia dodatkowych prowadnic. Półki epoksydowe dostosowane są do przechowywania różnych typów opakowań o maksymalnym obciążeniu 40 kg.
- Półki epoksydowe dostosowane są do przechowywania różnych typów opakowań o maksymalnym obciążeniu 40 kg
- Magnetyczna uszczelka drzwi, z możliwością demontażu, zapewnia maksymalną higienę oraz właściwą izolację.
- Dno wykonane z tłoczonego pojedynczego arkusza blachy, otwór spustowy w dolnym panelu oraz zaokrąglone wewnętrzne krawędzie zapewniają łatwe utrzymanie czystości oraz zapobiegają gromadzeniu się brudu.
- W celu zwiększenia pojemności urządzenia posiadają możliwość regulacji ustawienia półek na 23 poziomach w modelach z dużymi drzwiami i 10 poziomach w wersji z małymi drzwiami (odstęp między półkami wynosi 55 mm).
- Dostosowane do pojemników gastronomicznych GN 2/1 lub 2 x GN 1/1.
- Wyposażone w 3 półki epoksydowe GN 2/1 na każde duże drzwi lub 1 półkę epoksydową GN 2/1 na każde małe drzwi.
- Czynnik chłodniczy: R600a Hydrocarbon (HC).
- Zakres temperatury pracy od 0°C do +8°C w IV klasie klimatycznej.
- Zasilanie: 230V 1+N- 50Hz.

Model	Nr ref.	Liczba drzwi	Klasa energetyczna	Roczne zużycie energii (kWh)	Pojemność brutto (l)	Moc (W)	Wymiary (mm)	Cena netto (zł)
GCPZ-701 R	19047056	1	C	577	543	185	653 x 842 x 2040	6 860,00 zł
GCPZ-701 L	19047053	1	C	577	543	185	653 x 842 x 2040	6 860,00 zł
GCPZ-702 R	19059511	2 x 1/2	C	577	543	185	653 x 842 x 2040	7 229,00 zł
GCPZ-702 L	19059512	2 x 1/2	C	577	543	185	653 x 842 x 2040	7 229,00 zł



GCPZ-1402



GCPZ-1403



GCPZ-1404

SZAFY CHŁODNICZE 1400 L GN 2/1

- Wyprodukowane z wysokiej jakości stali nierdzewnej z przeznaczeniem do profesjonalnego intensywnego użytku, cechuje je bardzo solidne wykonanie i doskonałe wykończenie.
- Poliuretanowa, wtryskiwana pod wysokim ciśnieniem izolacja termiczna ścian o grubości 60 mm i wysokiej gęstości 40 kg/m³, wolna od CFC.
- Drzwi ze stali nierdzewnej ze zintegrowanym uchwytem. Ergonomiczny, solidny i wygodny uchwyt, poprowadzony po całej długości drzwi, idealnie wkomponowuje się w bryłę urządzenia oraz uniemożliwia gromadzenie się brudu i kurzu.
- Drzwi skrzydłowe z automatycznym domykaniem poniżej 90° i maksymalnym kątem otwarcia 120°.
- Modele z pełnymi drzwiami wyposażone w zamek.
- Intuicyjny cyfrowy sterownik pozwala na szybkie i łatwe ustawienie parametrów temperatury.
- Otwory wentylacyjne w przednim panelu poprawiają estetykę, utrzymują odpowiednie warunki dla systemu chłodzenia, dzięki czemu działa on bardziej wydajnie.
- Kontrolka włączenia/wyłączenia.
- Parownik z wymuszonym obiegiem powietrza, pokryty powłoką antykorozyjną.
- Inteligentny system obiegu powietrza równomiernie rozprowadza temperaturę dzięki innowacyjnej konstrukcji.
- Wyłącznik stykowy na drzwiach wyłącza wentylator, ograniczając tym samym utratę zimna w momencie otwarcia drzwi i dodatkowo oszczędza energię.
- Automatyczne odparowanie skroplin. Gorący gaz pochodzący z kompresora używany jest do automatycznego odparowania skroplin. Brak konieczności montażu dodatkowych elementów grzewczych pozwala na jeszcze mniejsze zużycie energii.
- Nóżki ze stali nierdzewnej z łatwą regulacją wysokości w zakresie od 130 mm do 200 mm, co ułatwia czyszczenie powierzchni pod urządzeniem. Opcjonalnie dostępne są również kółka jezdne oraz system nożnego otwierania drzwi.
- Wymowane prowadnice umożliwiają wygodniejsze czyszczenie bez użycia jakichkolwiek dodatkowych narzędzi. Montowanie i ustawianie półek na żądanej wysokości możliwe jest bez użycia dodatkowych prowadnic. Półki epoksydowe dostosowane są do przechowywania różnych typów opakowań o maksymalnym obciążeniu 40 kg.
- Magnetyczna uszczelka drzwi, z możliwością demontażu, zapewnia maksymalną higienę oraz właściwą izolację.
- Dno wykonane z tłoczonego pojedynczego arkusza blachy, otwór spustowy w dolnym panelu oraz zaokrąglone wewnętrzne krawędzie zapewniają łatwe utrzymanie czystości oraz zapobiegają gromadzeniu się brudu.
- W celu zwiększenia pojemności urządzenia posiadają możliwość regulacji ustawienia półek na 23 poziomach w modelach z dużymi drzwiami i 10 poziomach w wersji z małymi drzwiami (odstęp między półkami wynosi 55 mm).
- Dostosowane do pojemników gastronomicznych GN 2/1 lub 2 x GN 1/1.
- Wyposażone w 3 półki epoksydowe GN 2/1 na każde duże drzwi lub 1 półkę epoksydową GN 2/1 na każde małe drzwi.
- Czynnik chłodniczy: R600a Hydrocarbon (HC).
- Zakres temperatury pracy od 0°C do +8°C w IV klasie klimatycznej.
- Zasilanie: 230V 1+N- 50Hz.

Model	Nr ref.	Liczba drzwi	Klasa energetyczna	Roczne zużycie energii (kWh)	Pojemność brutto (l)	Moc (W)	Wymiary (mm)	Cena netto (zł)
GCPZ-1402	19048027	2	C	998	1 186	205	1318 x 842 x 2040	10 851,00 zł
GCPZ-1403	19059513	1 + 2 x 1/2	C	998	1 186	205	1318 x 842 x 2040	11 220,00 zł
GCPZ-1404	19038595	4 x 1/2	C	998	1 186	205	1318 x 842 x 2040	11 589,00 zł



Szafy chłodnicze i mroźnicze Green Line



GCNZ-701 R

R: Drzwi prawe
L: Drzwi lewe



GCNZ-702 R

R: Drzwi prawe
L: Drzwi lewe



SZAFY MROŹNICZE 700 L GN 2/1

- Wyprodukowane z wysokiej jakości stali nierdzewnej z przeznaczeniem do profesjonalnego intensywnego użytku, cechuje je bardzo solidne wykonanie i doskonałe wykończenie.
- Poliuretanowa, wtryskiwana pod wysokim ciśnieniem izolacja termiczna ścian o grubości 60 mm i wysokiej gęstości 40 kg/m³, wolna od CFC.
- Drzwi ze stali nierdzewnej ze zintegrowanym uchwytem. Ergonomiczny, solidny i wygodny uchwyt, poprowadzony po całej długości drzwi, idealnie wkomponowuje się w bryłę urządzenia oraz uniemożliwia gromadzenie się brudu i kurzu.
- Drzwi skrzydłowe z automatycznym domykaniem poniżej 90° i maksymalnym kątem otwarcia 120°.
- Dwustronne zawiasy pozwalają na proste dopasowanie urządzenia do miejsca ustawienia.
- Modele z pełnymi drzwiami wyposażone w zamek.
- Intuicyjny cyfrowy sterownik pozwala na szybkie i łatwe ustawienie parametrów temperatury.
- Otwory wentylacyjne w przednim panelu poprawiają estetykę, utrzymują odpowiednie warunki dla systemu chłodzenia, dzięki czemu działa on bardziej wydajnie.
- Kontrolka włączenia/wyłączenia.
- Parownik z wymuszonym obiegiem powietrza, pokryty powłoką antykorozyjną.
- Inteligentny system obiegu powietrza równomiernie rozprowadza temperaturę dzięki innowacyjnej konstrukcji.
- Wyłącznik stykowy na drzwiach wyłącza wentylator, ograniczając tym samym utratę zimna w momencie otwarcia drzwi i dodatkowo oszczędza energię.
- Automatem odparowanie skroplin. Gorący gaz pochodzący z kompresora używany jest do automatycznego odparowania skroplin. Brak konieczności montażu dodatkowych elementów grzewczych pozwala na jeszcze mniejsze zużycie energii.
- Nóżki ze stali nierdzewnej z łatwą regulacją wysokości w zakresie od 130 mm do 200 mm, co ułatwia czyszczenie powierzchni pod urządzeniem. Opcjonalnie dostępne są również kółka jezdne oraz system nożnego otwierania drzwi.
- Wyjmowane prowadnice umożliwiają wygodniejsze czyszczenie bez użycia jakichkolwiek dodatkowych narzędzi. Montowanie i ustawianie półek na żądanej wysokości możliwe jest bez użycia dodatkowych prowadnic. Półki epoksydowe dostosowane są do przechowywania różnych typów opakowań o maksymalnym obciążeniu 40 kg.
- Półki epoksydowe dostosowane są do przechowywania różnych typów opakowań o maksymalnym obciążeniu 40 kg.
- Magnetyczna uszczelka drzwi, z możliwością demontażu, zapewnia maksymalną higienę oraz właściwą izolację.
- Dno wykonane z tłoczonego pojedynczego arkusza blachy, otwór spustowy w dolnym panelu oraz zaokrąglone wewnętrzne krawędzie zapewniają łatwe utrzymanie czystości oraz zapobiegają gromadzeniu się brudu.
- W celu zwiększenia pojemności urządzenia posiadają możliwość regulacji ustawienia półek na 23 poziomach w modelach z dużymi drzwiami i 10 poziomach w wersji z małymi drzwiami (odstęp między półkami wynosi 55 mm).
- Dostosowane do pojemników gastronomicznych GN 2/1 lub 2 x GN 1/1.
- Wyposażone w 3 półki epoksydowe GN 2/1 na każde duże drzwi lub 1 półkę epoksydową GN 2/1 na każde małe drzwi.
- Czynnik chłodniczy: R290a Hydrocarbon (HC).
- Zakres temperatury pracy od -17°C do -21°C w IV klasie klimatycznej.
- Zasilanie: 230V 1+N- 50Hz.

Model	Nr ref.	Liczba drzwi	Klasa energetyczna	Roczne zużycie energii (kWh)	Pojemność brutto (l)	Moc (W)	Wymiary (mm)	Cena netto (zł)
GCNZ-701 R	19047057	1	D	2336	543	349	653 x 842 x 2040	8 039,00 zł
GCNZ-701 L	19059521	1	D	2336	543	349	653 x 842 x 2040	8 039,00 zł
GCNZ-702 R	19059522	2 x 1/2	D	2336	543	355	653 x 842 x 2040	8 455,00 zł
GCNZ-702 L	19059523	2 x 1/2	D	2336	543	355	653 x 842 x 2040	8 455,00 zł



GCNZ-1402



GCNZ-1403



GCNZ-1404

SZAFY MROŹNICZE 1400 L GN 2/1

- Wyprodukowane z wysokiej jakości stali nierdzewnej z przeznaczeniem do profesjonalnego intensywnego użytku, cechuje je bardzo solidne wykonanie i doskonałe wykończenie.
- Poliuretanowa, wtryskiwana pod wysokim ciśnieniem izolacja termiczna ścian o grubości 60 mm i wysokiej gęstości 40 kg/m³, wolna od CFC.
- Drzwi ze stali nierdzewnej ze zintegrowanym uchwytem. Ergonomiczny, solidny i wygodny uchwyt, poprowadzony po całej długości drzwi, idealnie wkomponowuje się w bryłę urządzenia oraz uniemożliwia gromadzenie się brudu i kurzu.
- Drzwi skrzydłowe z automatycznym domykaniem poniżej 90° i maksymalnym kątem otwarcia 120°.
- Dwustronne zawiasy pozwalają na proste dopasowanie urządzenia do miejsca ustawienia.
- Modele z pełnymi drzwiami wyposażone w zamek.
- Intuicyjny cyfrowy sterownik pozwala na szybkie i łatwe ustawienie parametrów temperatury.
- Otwory wentylacyjne w przednim panelu poprawiają estetykę, utrzymują odpowiednie warunki dla systemu chłodzenia, dzięki czemu działa on bardziej wydajnie.
- Kontrolka włączenia/wyłączenia.
- Parownik z wymuszonym obiegiem powietrza, pokryty powłoką antykorozyjną.
- Inteligentny system obiegu powietrza równomiernie rozprowadza temperaturę dzięki innowacyjnej konstrukcji.
- Wyłącznik stykowy na drzwiach wyłącza wentylator, ograniczając tym samym utratę zimna w momencie otwarcia drzwi i dodatkowo oszczędza energię.
- Automatem odparowanie skroplin. Gorący gaz pochodzący z kompresora używany jest do automatycznego odparowania skroplin. Brak konieczności

montażu dodatkowych elementów grzewczych pozwala na jeszcze mniejsze zużycie energii.

- Nóżki ze stali nierdzewnej z łatwą regulacją wysokości w zakresie od 130 mm do 200 mm, co ułatwia czyszczenie powierzchni pod urządzeniem. Opcjonalnie dostępne są również kółka jezdne oraz system nożnego otwierania drzwi.
- Wyjmowane prowadnice umożliwiają wygodniejsze czyszczenie bez użycia jakichkolwiek dodatkowych narzędzi. Montowanie i ustawianie półek na żądanej wysokości możliwe jest bez użycia dodatkowych prowadnic. Półki epoksydowe dostosowane są do przechowywania różnych typów opakowań o maksymalnym obciążeniu 40 kg.
- Półki epoksydowe dostosowane są do przechowywania różnych typów opakowań o maksymalnym obciążeniu 40 kg.
- Magnetyczna uszczelka drzwi, z możliwością demontażu, zapewnia maksymalną higienę oraz właściwą izolację.
- Dno wykonane z tłoczonego pojedynczego arkusza blachy, otwór spustowy w dolnym panelu oraz zaokrąglone wewnętrzne krawędzie zapewniają łatwe utrzymanie czystości oraz zapobiegają gromadzeniu się brudu.
- W celu zwiększenia pojemności urządzenia posiadają możliwość regulacji ustawienia półek na 23 poziomach w modelach z dużymi drzwiami i 10 poziomach w wersji z małymi drzwiami (odstęp między półkami wynosi 55 mm).
- Dostosowane do pojemników gastronomicznych GN 2/1 lub 2 x GN 1/1.
- Wyposażone w 3 półki epoksydowe GN 2/1 na każde duże drzwi lub 1 półkę epoksydową GN 2/1 na każde małe drzwi.
- Czynnik chłodniczy: R290a Hydrocarbon (HC).
- Zakres temperatury pracy od -17°C do -21°C w IV klasie klimatycznej.
- Zasilanie: 230V 1+N- 50Hz.

Model	Nr ref.	Liczba drzwi	Klasa energetyczna	Roczne zużycie energii (kWh)	Pojemność brutto (l)	Moc (W)	Wymiary (mm)	Cena netto (zł)
GCNZ-1402	19048028	2	E	4580	1 186	630	1318 x 842 x 2040	12 914,00 zł
GCNZ-1403	19059527	1 + 2 x 1/2	E	4580	1 186	636	1318 x 842 x 2040	13 330,00 zł
GCNZ-1404	19059530	4 x 1/2	E	4580	1 186	642	1318 x 842 x 2040	13 746,00 zł



Szafy chłodnicze i mroźnicze Green Line



GCPZ-1402 GD



GCPZ-701 R GD

R: Drzwi prawe
L: Drzwi lewe



SZAFY CHŁODNICZE Z DRZWIAMI SZKLANYMI 700 – 1400 L GN 2/1

- Wyprodukowane z wysokiej jakości stali nierdzewnej z przeznaczeniem do profesjonalnego intensywnego użytku, cechuje je bardzo solidne wykonanie i doskonałe wykończenie.
- Poliuretanowa, wtryskiwana pod wysokim ciśnieniem izolacja termiczna ścian o grubości 60 mm i wysokiej gęstości 40 kg/m³, wolna od CFC.
- Podwójnie szklane drzwi izolowane gazem o niskiej przewodności cieplnej.
- Ergonomiczny, niklowany uchwyt.
- Drzwi skrzydłowe z automatycznym domykaniem poniżej 90° i maksymalnym kątem otwarcia 120°.
- Drzwi wyposażone w zamek.
- Intuicyjny cyfrowy sterownik pozwala na szybkie i łatwe ustawienie parametrów temperatury.
- Otwory wentylacyjne w przednim panelu poprawiają estetykę, utrzymują odpowiednie warunki dla systemu chłodzenia, dzięki czemu działa on bardziej wydajnie.
- Kontrolka włączenia/wyłączenia.
- Parownik z wymuszonym obiegiem powietrza, pokryty powłoką antykorozyjną.
- Inteligentny system obiegu powietrza równomiernie rozprowadza temperaturę dzięki innowacyjnej konstrukcji.
- Wyłącznik stykowy na drzwiach wyłącza wentylator, ograniczając tym samym utratę zimna w momencie otwarcia drzwi i dodatkowo oszczędza energię.
- Automatykne odparowanie skroplin. Gorący gaz pochodzący z kompresora używany jest do automatycznego odparowania skroplin. Brak konieczności montażu dodatkowych elementów grzewczych pozwala na jeszcze mniejsze zużycie energii.
- Wewnętrzne światło LED o niskim poborze energii do podświetlenia zawartości szafy. Wyłącznik oświetlenia wnętrza szafy.
- Nóżki ze stali nierdzewnej z łatwą regulacją wysokości w zakresie od 130 mm do 200 mm, co ułatwia czyszczenie powierzchni pod urządzeniem. Opcjonalnie dostępne są również kółka jezdne oraz system nożnego otwierania drzwi.
- Wyjmowane prowadnice umożliwiają wygodniejsze czyszczenie bez użycia jakichkolwiek dodatkowych narzędzi. Montowanie i ustawianie półek na żądanej wysokości możliwe jest bez użycia dodatkowych prowadnic. Półki epoksydowe dostosowane są do przechowywania różnych typów opakowań o maksymalnym obciążeniu 40 kg.
- Magnetyczna uszczelka drzwi, z możliwością demontażu, zapewnia maksymalną higienę oraz właściwą izolację.
- Dno wykonane z tłoczonego pojedynczego arkusza blachy, otwór spustowy w dolnym panelu oraz zaokrąglone wewnętrzne krawędzie zapewniają łatwe utrzymanie czystości oraz zapobiegają gromadzeniu się brudu.
- W celu zwiększenia pojemności urządzenia posiadają możliwość regulacji ustawienia półek na 23 poziomach (odstęp między półkami wynosi 55 mm).
- Dostosowane do pojemników gastronomicznych GN 2/1 lub 2 x GN 1/1.
- Wyposażone w 3 półki epoksydowe GN 2/1 na każde duże drzwi.
- Czynnik chłodniczy: R600a Hydrocarbon (HC).
- Zakres temperatury pracy od 0°C do +8°C w IV klasie klimatycznej.
- Zasilanie: 230V 1+N- 50Hz.

Model	Nr ref.	Liczba drzwi	Klasa energetyczna	Roczne zużycie energii (kWh)	Pojemność brutto (l)	Moc (W)	Wymiary (mm)	Cena netto (zł)
GCPZ-701 GD R	19059532	1	B	887	543	191	653 x 842 x 2040	7 768,00 zł
GCPZ-701 GD L	19059534	1	B	887	543	191	653 x 842 x 2040	7 768,00 zł
GCPZ-1402 GD	19059535	2	B	1597	1186	218	1318 x 842 x 2040	12 665,00 zł



GCNZ-1402 GD



GCNZ-701 R GD

R: Drzwi prawe
L: Drzwi lewe



SZAFY MROŻNICZE Z DRZWAMI SZKLANYMI 700 – 1400 L GN

- Wyprodukowane z wysokiej jakości stali nierdzewnej z przeznaczeniem do profesjonalnego intensywnego użytku, cechuje je bardzo solidne wykonanie i doskonałe wykończenie.
- Poliuretanowa, wtryskiwana pod wysokim ciśnieniem izolacja termiczna ścian o grubości 60 mm i wysokiej gęstości 40 kg/m³, wolna od CFC.
- Potrójnie oszklone drzwi z izolacją o niskiej emisyjności cieplnej w celu zmniejszenia wymiany ciepła i nagrzewania ościeżnicy, aby uniknąć dodatkowej akumulacji.
- Ergonomiczny, niklowany uchwyt.
- Drzwi skrzydłowe z automatycznym domykaniem poniżej 90° i maksymalnym kątem otwarcia 120°.
- Drzwi wyposażone w zamek.
- Intuicyjny cyfrowy sterownik pozwala na szybkie i łatwe ustawienie parametrów temperatury.
- Podświetlany przycisk start-stop.
- Otwory wentylacyjne w przednim panelu poprawiają estetykę, utrzymują odpowiednie warunki dla systemu chłodzenia, dzięki czemu działa on bardziej wydajnie.
- Parownik z wymuszonym obiegiem powietrza, pokryty powłoką antykorozyjną.
- Inteligentny system obiegu powietrza równomiernie rozprowadza temperaturę dzięki innowacyjnej konstrukcji.
- Wyłącznik stykowy na drzwiach wyłącza wentylator, ograniczając tym samym utratę zimna w momencie otwarcia drzwi i dodatkowo oszczędza energię.
- Odszranianie gorącym gazem. Gorący gaz wydobywający się ze sprężarki jest wykorzystywany do odszraniania zamiast elementu grzejnego, co pozwala osiągnąć mniejsze zużycie energii i skrócić czas rozmrażania o połowę.
- Automatyczne odparowanie skroplin. Gorący gaz pochodzący z kompresora używany jest do automatycznego odparowania skroplin. Brak konieczności montażu dodatkowych elementów grzewczych pozwala na jeszcze mniejsze zużycie energii.
- Wewnętrzne światło LED o niskim poborze energii do podświetlenia zawartości szafy.
- Wyłącznik oświetlenia wnętrza szafy.
- Przycisk włączania/wyłączania oświetlenia dla lepszej widoczności wewnątrz, gdy drzwi są zamknięte.
- Nóżki ze stali nierdzewnej z łatwą regulacją wysokości w zakresie od 130 mm do 200 mm, co ułatwia czyszczenie powierzchni pod urządzeniem. Opcjonalnie dostępne są również kółka jezdne oraz system nożnego otwierania drzwi.
- Wyjmowane prowadnice umożliwiają wygodniejsze czyszczenie bez użycia jakichkolwiek dodatkowych narzędzi. Montowanie i ustawianie półek na żądanej wysokości możliwe jest bez użycia dodatkowych prowadnic. Półki epoksydowe dostosowane są do przechowywania różnych typów opakowań o maksymalnym obciążeniu 40 kg.
- Magnetyczna uszczelka drzwi, z możliwością demontażu, zapewnia maksymalną higienę oraz właściwą izolację.
- Dno wykonane z tłoczonego pojedynczego arkusza blachy, otwór spustowy w dolnym panelu oraz zaokrąglone wewnętrzne krawędzie zapewniają łatwe utrzymanie czystości oraz zapobiegają gromadzeniu się brudu.
- W celu zwiększenia pojemności urządzenia posiadają możliwość regulacji ustawienia półek na 23 poziomach (odstęp między półkami wynosi 55 mm).
- Dostosowane do pojemników gastronomicznych GN 2/1 lub 2 x GN 1/1.
- Wyposażone w 3 półki epoksydowe GN 2/1 na każde duże drzwi.
- Czynnik chłodniczy: R600a Hydrocarbon (HC).
- Zakres temperatury pracy od -17°C do -21°C w IV klasie klimatycznej.
- Zasilanie: 230V 1+N- 50Hz.

Model	Nr ref.	Liczba drzwi	Klasa energetyczna	Roczne zużycie energii (kWh)	Pojemność brutto (l)	Moc (W)	Wymiary (mm)	Cena netto (zł)
GCNZ-701 R GD	19098665	1	G	5906	543	627	653 x 842 x 2040	9 646,00 zł
GCNZ-701 L GD	19098648	1	G	5906	543	627	653 x 842 x 2040	9 646,00 zł
GCNZ-1402 GD	19101785	2	F	9123	1186	965	1318 x 842 x 2040	15 496,00 zł



Szafy chłodnicze i mroźnicze Green Line



GCPZ-702/2R

SZAFY DWUTEMPERATUROWE CHŁODNICZO/CHŁODNICZE 700 L GN 2/1

- Wyprodukowane z wysokiej jakości stali nierdzewnej z przeznaczeniem do profesjonalnego intensywnego użytku, cechuje je bardzo solidne wykonanie i doskonałe wykończenie.
- Poliuretanowa, wtryskiwana pod wysokim ciśnieniem izolacja termiczna ścian o grubości 60 mm i wysokiej gęstości 40 kg/m³, wolna od CFC.
- Drzwi ze stali nierdzewnej ze zintegrowanym uchwytem. Ergonomiczny, solidny i wygodny uchwyt, poprowadzony po całej długości drzwi, idealnie wkomponowuje się w bryłę urządzenia oraz uniemożliwia gromadzenie się brudu i kurzu.
- Drzwi skrzydłowe z automatycznym domykaniem poniżej 90° i maksymalnym kątem otwarcia 120°.
- Intuicyjny cyfrowy sterownik pozwala na szybkie i łatwe ustawienie parametrów temperatury.
- Otwory wentylacyjne w przednim panelu poprawiają estetykę, utrzymują odpowiednie warunki dla systemu chłodzenia, dzięki czemu działa on bardziej wydajnie.
- Kontrolka włączenia/wyłączenia.
- Parownik z wymuszonym obiegiem powietrza, pokryty powłoką antykorozyjną.
- Inteligentny system obiegu powietrza równomiernie rozprowadza temperaturę dzięki innowacyjnej konstrukcji.
- Wyłącznik stykowy na drzwiach wyłącza wentylator, ograniczając tym samym utratę zimna w momencie otwarcia drzwi i dodatkowo oszczędza energię.
- Automatyczne odparowanie skroplin. Odzyskiwany z kompresora gorący gaz pozwala na automatyczne ogrzanie i wyparowanie skroplin, bez użycia dodatkowych elementów grzewczych, oszczędzając dzięki temu energię.
- Nóżki ze stali nierdzewnej z łatwą regulacją wysokości w zakresie od 130 mm do 200 mm, co ułatwia czyszczenie powierzchni pod urządzeniem. Opcjonalnie dostępne są również kółka jezdne.
- Wyjmowane prowadnice umożliwiają wygodniejsze czyszczenie bez użycia jakichkolwiek dodatkowych narzędzi. Montowanie i ustawianie półek na żądanej wysokości możliwe jest bez użycia dodatkowych prowadnic. Półki epoksydowe dostosowane są do przechowywania różnych typów opakowań o maksymalnym obciążeniu 40 kg.
- Półki epoksydowe dostosowane są do przechowywania różnych typów opakowań o maksymalnym obciążeniu 40 kg.
- Magnetyczna uszczelka drzwi, z możliwością demontażu, zapewnia maksymalną higienę oraz właściwą izolację.
- Dno wykonane z tłoczonego pojedynczego arkusza blachy, otwór spustowy w dolnym panelu oraz zaokrąglone wewnętrzne krawędzie zapewniają łatwe utrzymanie czystości oraz zapobiegają gromadzeniu się brudu (tylko dolna komora).
- W celu zwiększenia pojemności urządzenia posiadają możliwość regulacji ustawienia półek na 9 poziomach (odstęp między półkami wynosi 55 mm).
- Dostosowane do pojemników gastronomicznych GN 2/1 lub 2 x GN 1/1.
- Wyposażone w 1 półkę epoksydową GN 2/1 na każde małe drzwi.
- Czynnik chłodniczy: R290 Hydrocarbon (HC).
- Zakres temperatury pracy komory I od 0°C do +8°C w IV klasie klimatycznej.
- Zakres temperatury pracy komory II od +5°C do +8°C w IV klasie klimatycznej.
- Zasilanie: 230V 1+N- 50Hz.

Model	Nr ref.	Liczba drzwi	Klasa energetyczna	Roczne zużycie energii (kWh)	Pojemność brutto (l)	Moc (W)	Wymiary (mm)	Cena netto (zł)
GCPZ-702/2 R	19059717	2 x 1/2	D	679	261 + 232	230 + 230	653 x 842 x 2040	10 972,00 zł
GCPZ-702/2 L	19059719	2 x 1/2	D	679	261 + 232	230 + 230	653 x 842 x 2040	10 972,00 zł



GCPZ-1402/2



GCPZ-1403/2

SZAFY DWUTEMPERATUROWE CHŁODNICZO/CHŁODNICZE 1400 L GN 2/1

- Wyprodukowane z wysokiej jakości stali nierdzewnej z przeznaczeniem do profesjonalnego intensywnego użytku, cechuje je bardzo solidne wykonanie i doskonałe wykończenie.
- Poliuretanowa, wtryskiwana pod wysokim ciśnieniem izolacja termiczna ścian o grubości 60 mm i wysokiej gęstości 40 kg/m³, wolna od CFC.
- Drzwi ze stali nierdzewnej ze zintegrowanym uchwytem. Ergonomiczny, solidny i wygodny uchwyt, poprowadzony po całej długości drzwi, idealnie wkomponowuje się w bryłę urządzenia oraz uniemożliwia gromadzenie się brudu i kurzu.
- Drzwi skrzydłowe z automatycznym domykaniem poniżej 90° i maksymalnym kątem otwarcia 120°.
- Intuicyjny cyfrowy sterownik pozwala na szybkie i łatwe ustawienie parametrów temperatury.
- Modele z pełnymi drzwiami wyposażone w zamek.
- Otwory wentylacyjne w przednim panelu poprawiają estetykę, utrzymują odpowiednie warunki dla systemu chłodzenia, dzięki czemu działa on bardziej wydajnie.
- Kontrolka włączenia/wyłączenia.
- Parownik z wymuszonym obiegiem powietrza, pokryty powłoką antykorozyjną.
- Inteligentny system obiegu powietrza równomiernie rozprowadza temperaturę dzięki innowacyjnej konstrukcji.
- Wyłącznik stykowy na drzwiach wyłącza wentylator, ograniczając tym samym utratę zimna w momencie otwarcia drzwi i dodatkowo oszczędza energię.
- Automatyczne odparowanie skroplin. Odzyskiwany z kompresora gorący gaz pozwala na automatyczne ogrzanie i wyparowanie skroplin, bez użycia dodatkowych elementów grzewczych, oszczędzając dzięki temu energię.
- Nóżki ze stali nierdzewnej z łatwą regulacją wysokości w zakresie od 130 mm do 200 mm, co ułatwia czyszczenie powierzchni pod urządzeniem. Opcjonalnie dostępne są również kółka jezdne.
- Wyjmowane prowadnice umożliwiają wygodniejsze czyszczenie bez użycia jakichkolwiek dodatkowych narzędzi. Montowanie i ustawianie półek na żądanej wysokości możliwe jest bez użycia dodatkowych prowadnic. Półki epoksydowe dostosowane są do przechowywania różnych typów opakowań o maksymalnym obciążeniu 40 kg.
- Półki epoksydowe dostosowane są do przechowywania różnych typów opakowań o maksymalnym obciążeniu 40 kg.
- Magnetyczna uszczelka drzwi, z możliwością demontażu, zapewnia maksymalną higienę oraz właściwą izolację.
- Dno wykonane z tłoczonego pojedynczego arkusza blachy, otwór spustowy w dolnym panelu oraz zaokrąglone wewnętrzne krawędzie zapewniają łatwe utrzymanie czystości oraz zapobiegają gromadzeniu się brudu (tylko dolna komora).
- W celu zwiększenia pojemności urządzenia posiadają możliwość regulacji ustawienia półek na 9 poziomach (odstęp między półkami wynosi 55 mm).
- Dostosowane do pojemników gastronomicznych GN 2/1 lub 2 x GN 1/1.
- Wyposażone w 1 półkę epoksydową GN 2/1 na każde małe drzwi.
- Czynnik chłodniczy: R290 Hydrocarbon (HC).
- Zakres temperatury pracy komory I od 0°C do +8°C w IV klasie klimatycznej.
- Zakres temperatury pracy komory II od +5°C do +8°C w IV klasie klimatycznej.
- Zasilanie: 230V 1+N- 50Hz.

Model	Nr ref.	Liczba drzwi	Klasa energetyczna	Roczne zużycie energii (kWh)	Pojemność brutto (l)	Moc (W)	Wymiary (mm)	Cena netto (zł)
GCPZ-1402/2	19059720	2	D	985	527 + 527	185 + 185	1318 x 842 x 2040	14 305,00 zł
GCPZ-1403/2	19059721	1 + 2 x 1/2	D	985	527 + 527	185 + 185	1318 x 842 x 2040	14 721,00 zł



Szafy chłodnicze i mroźnicze Green Line



R: Drzwi prawe
L: Drzwi lewe



GCPMZ-702 R

SZAFY DWUTEMPERATUROWE CHŁODNICZO/MROŻNICZE 700 L GN 2/1

- Wyprodukowane z wysokiej jakości stali nierdzewnej z przeznaczeniem do profesjonalnego intensywnego użytku, cechuje je bardzo solidne wykonanie i doskonałe wykończenie.
- Poliuretanowa, wtryskiwana pod wysokim ciśnieniem izolacja termiczna ścian o grubości 60 mm i wysokiej gęstości 40 kg/m³, wolna od CFC.
- Drzwi ze stali nierdzewnej ze zintegrowanym uchwytem. Ergonomiczny, solidny i wygodny uchwyt, poprowadzony po całej długości drzwi, idealnie wkomponowuje się w bryłę urządzenia oraz uniemożliwia gromadzenie się brudu i kurzu.
- Drzwi skrzydłowe z automatycznym domykaniem poniżej 90° i maksymalnym kątem otwarcia 120°.
- Intuicyjny cyfrowy sterownik pozwala na szybkie i łatwe ustawienie parametrów temperatury.
- Otwory wentylacyjne w przednim panelu poprawiają estetykę, utrzymują odpowiednie warunki dla systemu chłodzenia, dzięki czemu działa on bardziej wydajnie.
- Kontrolka włączenia/wyłączenia.
- Parownik z wymuszonym obiegiem powietrza, pokryty powłoką antykorozyjną.
- Inteligentny system obiegu powietrza równomiernie rozprowadza temperaturę dzięki innowacyjnej konstrukcji.
- Wyłącznik stykowy na drzwiach wyłącza wentylator, ograniczając tym samym utratę zimna w momencie otwarcia drzwi i dodatkowo oszczędza energię.
- Automagiczne odparowanie skroplin. Gorący gaz pochodzący z kompresora używany jest do automatycznego odparowania skroplin. Brak konieczności montażu dodatkowych elementów grzewczych pozwala na jeszcze mniejsze zużycie energii.
- Nóżki ze stali nierdzewnej z łatwą regulacją wysokości w zakresie od 130 mm do 200 mm, co ułatwia czyszczenie powierzchni pod urządzeniem. Opcjonalnie dostępne są również kółka jezdne.
- Wyjmowane prowadnice umożliwiają wygodniejsze czyszczenie półek na jakichkolwiek dodatkowych narzędzi. Montowanie i ustawianie półek na żądanej wysokości możliwe jest bez użycia dodatkowych prowadnic. Półki epoksydowe dostosowane są do przechowywania różnych typów opakowań o maksymalnym obciążeniu 40 kg.
- Półki epoksydowe dostosowane są do przechowywania różnych typów opakowań o maksymalnym obciążeniu 40 kg.
- Magnetyczna uszczelka drzwi, z możliwością demontażu, zapewnia maksymalną higienę oraz właściwą izolację.
- Dno wykonane z tłoczonego pojedynczego arkusza blachy, otwór spustowy w dolnym panelu oraz zaokrąglone wewnętrzne krawędzie zapewniają łatwe utrzymanie czystości oraz zapobiegają gromadzeniu się brudu.
- Zasilanie: 230V 1+N- 50Hz.

KOMORA CHŁODNICZA:

- W celu zwiększenia pojemności urządzenia posiadają możliwość regulacji ustawienia półek na 9 poziomach (odstęp między półkami wynosi 55 mm).
- Dostosowane do pojemników gastronomicznych GN 2/1 lub 2 x GN 1/1.
- Wyposażone w 1 półkę epoksydową GN 2/1 na każde małe drzwi.
- Półki epoksydowe dostosowane są do przechowywania różnych typów opakowań o maksymalnym obciążeniu 40 kg.
- Czynnik chłodniczy: R290 Hydrocarbon (HC).
- Zakres temperatury pracy komory od -0°C do +8°C w IV klasie klimatycznej.

KOMORA MROŻNICZA:

- Wyposażona w 3 pojemniki PVC 543x540x100 mm.
- Czynnik chłodniczy: R290a Hydrocarbon (HC).
- Zakres temperatury pracy od -17°C do -21°C w IV klasie klimatycznej.

Model	Nr ref.	Liczba drzwi	Pojemność brutto (l)	Moc (W)	Wymiary (mm)	Cena netto (zł)
GCPMZ-702 HC R	19059711	2 x 1/2	280 + 251	230 + 415	653 x 842 x 2040	11 582,00 zł
GCPMZ-702 HC L	19059715	2 x 1/2	280 + 251	230 + 415	653 x 842 x 2040	11 582,00 zł



GCPNZ-1402/2

SZAFY DWUTEMPERATUROWE CHŁODNICZO/MROŹNICZE 1400 L GN 2/1

- Wyprodukowane z wysokiej jakości stali nierdzewnej z przeznaczeniem do profesjonalnego intensywnego użytku, cechuje je bardzo solidne wykonanie i doskonałe wykończenie.
- Poliuretanowa, wtryskiwana pod wysokim ciśnieniem izolacja termiczna ścian o grubości 60 mm i wysokiej gęstości 40 kg/m³, wolna od CFC.
- Drzwi ze stali nierdzewnej ze zintegrowanym uchwytem. Ergonomiczny, solidny i wygodny uchwyt, poprowadzony po całej długości drzwi, idealnie wkomponowuje się w bryłę urządzenia oraz uniemożliwia gromadzenie się brudu i kurzu.
- Drzwi skrzydłowe z automatycznym domykaniem poniżej 90° i maksymalnym kątem otwarcia 120°.
- Dwustronne zawiasy pozwalają na proste dopasowanie urządzenia do miejsca ustawienia.
- Intuicyjny cyfrowy sterownik pozwala na szybkie i łatwe ustawienie parametrów temperatury.
- Modele wyposażone w zamek.
- Otwory wentylacyjne w przednim panelu poprawiają estetykę, utrzymują odpowiednie warunki dla systemu chłodzenia, dzięki czemu działa on bardziej wydajnie.
- Kontrolka włączenia/wyłączenia.
- Parownik z wymuszonym obiegiem powietrza, pokryty powłoką antykorozyjną.
- Inteligentny system obiegu powietrza równomiernie rozprowadza temperaturę dzięki innowacyjnej konstrukcji.
- Wyłącznik stykowy na drzwiach wyłącza wentylator, ograniczając tym samym utratę zimna w momencie otwarcia drzwi i dodatkowo oszczędza energię.
- Automatyczne odparowanie skroplin. Odzyskiwany z kompresora gorący gaz pozwala na automatyczne ogrzanie i wyparowanie skroplin, bez użycia dodatkowych elementów grzewczych, oszczędzając dzięki temu energię oraz skracając o połowę czas rozmrażania.
- Nóżki ze stali nierdzewnej z łatwą regulacją wysokości w zakresie od 130 mm do 200 mm, co ułatwia czyszczenie powierzchni pod urządzeniem. Opcjonalnie dostępne są również kółka jezdne oraz system nożnego otwierania drzwi.
- Wyjmowane prowadnice umożliwiają wygodniejsze czyszczenie bez użycia jakichkolwiek dodatkowych narzędzi. Montowanie i ustawianie półek na żądanej wysokości możliwe jest bez użycia dodatkowych prowadnic. Półki epoksydowe dostosowane są do przechowywania różnych typów opakowań o maksymalnym obciążeniu 40 kg.
- Półki epoksydowe dostosowane są do przechowywania różnych typów opakowań o maksymalnym obciążeniu 40 kg.
- Magnetyczna uszczelka drzwi, z możliwością demontażu, zapewnia maksymalną higienę oraz właściwą izolację.
- Dno wykonane z tłoczonego pojedynczego arkusza blachy, otwór spustowy w dolnym panelu oraz zaokrąglone wewnętrzne krawędzie zapewniają łatwe utrzymanie czystości oraz zapobiegają gromadzeniu się brudu.
- Zasilanie: 230V 1+N- 50Hz.

KOMORA CHŁODNICZA:

- W celu zwiększenia pojemności urządzenia posiadają możliwość regulacji ustawienia półek na 23 poziomach (odstęp między półkami wynosi 55 mm).
- Dostosowane do pojemników gastronomicznych GN 2/1 lub 2 x GN 1/1; wyposażone w kompatybilne prowadnice.
- Wyposażone w 3 półki epoksydowe GN 2/1 na każde duże drzwi lub w 1 półkę epoksydową GN 2/1 na każde małe drzwi.
- Półki epoksydowe dostosowane są do przechowywania różnych typów opakowań o maksymalnym obciążeniu 40 kg.
- Czynnik chłodniczy: R600a Hydrocarbon (HC).
- Zakres temperatury pracy komory od 0°C do +8°C w IV klasie klimatycznej.

KOMORA MROŹNICZA:

- W celu zwiększenia pojemności urządzenia posiadają możliwość regulacji ustawienia półek na 23 poziomach (odstęp między półkami wynosi 55 mm).
- Dostosowane do pojemników gastronomicznych GN 2/1 lub 2 x GN 1/1.
- Wyposażone w 3 półki epoksydowe GN 2/1 na każde duże drzwi lub w 1 półkę epoksydową GN 2/1 na każde małe drzwi.
- Półki epoksydowe dostosowane są do przechowywania różnych typów opakowań o maksymalnym obciążeniu 40 kg.
- Czynnik chłodniczy: R290a Hydrocarbon (HC).
- Zakres temperatury pracy od -17°C do -21°C w IV klasie klimatycznej.

Model	Nr ref.	Liczba drzwi	Pojemność brutto (l)	Moc (W)	Wymiary (mm)	Cena netto (zł)
GCPNZ-1402/2 HC	19059716	2	544 + 544	185 + 369	1318 x 842 x 2040	15 589,00 zł



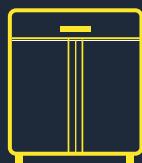

Essenzial Line

Funkcje	38
----------------------	----

Szafy 700 L GN 2/1

Szafy chłodnicze 700 L GN 2/1.....	40
Szafy chłodnicze 1400 L GN 2/1.....	41
Szafy mroźnicze 700 L GN 2/1.....	42
Szafy mroźnicze 1400 L GN 2/1	43
Szafy chłodnicze z drzwiami szklanymi 700 L - 1400 L GN 2/1.....	44
Szafy dwutemperaturowe chłodniczo/chłodnicze 700 L GN 2/1.....	45
Szafy dwutemperaturowe chłodniczo/chłodnicze 1400 L GN 2/1..	46
Szafy dwutemperaturowe chłodniczo/mroźnicze 700 L GN 2/1.....	47
Szafy dwutemperaturowe chłodniczo/mroźnicze 1400 L GN 2/1...	48
Szafy galwanizowane chłodnicze 700 L GN 2/1	49
Szafy galwanizowane chłodnicze 1400 L GN 2/1	50
Szafy galwanizowane mroźnicze 700 L GN 2/1	51
Szafy galwanizowane mroźnicze 1400 L GN 2/1	52
Szafy galwanizowane chłodnicze z drzwiami szklanymi 700 L - 1400 L GN 2/1.....	53

Szafy piekarnicze euronorm (400x600)

Szafy chłodnicze i mroźnicze na tace piekarnicze euronorm (400X600)	54
Szafy chłodnicze na tace piekarnicze i mieszane (GN + tace piekarnicze).....	55

Szafy chłodnicze na ryby euronorm (400x600)	56
--	----

Szafy Essenzial Line

Funkcje



Wzmocniona konstrukcja

Szafy wyprodukowane z przeznaczeniem do profesjonalnego użytku, charakteryzują się bardzo solidną konstrukcją i wysokiej jakości materiałami.



Intuicyjny panel sterujący

Łatwe i szybkie ustawianie parametrów temperatury, pozwalają na zachowanie najwyższej jakości oraz ochrony przechowywanych produktów.



Izolacja termiczna ścian o grubości 50 mm

Gwarancja długotrwałej izolacji i oszczędności energii w każdej szafie dzięki wtryskiwanej pod wysokim ciśnieniem, wolnej od CFC, izolacji poliuretanowej o gęstości 40 kg/m³.



Inteligentny system wymuszonego obiegu powietrza

Perfekcyjnie rozproszona temperatura, dzięki innowacyjnemu systemowi obiegu zimnego powietrza, które opływa żywność zapewniając jej właściwą konserwację.



Automatyczne odparowanie skroplin

Gorący gaz, z kompresora, używany jest do odparowania skroplin. Brak konieczności montażu dodatkowych elementów grzewczych pozwala na jeszcze mniejsze zużycie energii. W rezultacie minimalizuje się wpływ szkodliwego wahania temperatury na przechowywaną żywność.



Wymowane prowadnice

Umożliwiają wygodniejsze czyszczenie, 3 półki z możliwością zamontowania na 23 poziomach. Półki epoksydowe pozwalają na przechowywanie różnorodnych opakowań o maksymalnym obciążeniu do 40 kg.



Nóżki ze stali nierdzewnej z regulowaną wysokością

Nóżki standardowo wykonane ze stali nierdzewnej. Łatwa regulacja wysokości w zakresie od 130 mm do 200 mm ułatwia czyszczenie powierzchni pod urządzeniem. Opcjonalnie dostępne są również kółka jezdne oraz system nożnego otwierania drzwi.



Samoczynnie zamykane drzwi

Drzwi skrzydłowe z automatycznym zamykaniem minimalizują utratę zimna oraz redukują straty energii. Drzwi otwierają się maksymalnie na 120° i zamykają automatycznie poniżej kąta 90°. Dwustronne zawiasy pozwalają na łatwą zmianę kierunku otwierania drzwi i dopasowanie urządzenia do miejsca ustawienia.

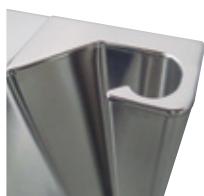

Zintegrowany uchwyt ze stali nierdzewnej

Ergonomiczny, solidny i idealnie wkomponowany w bryłę urządzenia uchwyt wykonany ze stali nierdzewnej jest bardzo prosty w czyszczeniu, zapobiega gromadzeniu się brudu i zapewnia praktyczne otwieranie drzwi.



Wymienna uszczelka drzwi

Wymienna magnetyczna uszczelka drzwi utrzymuje maksymalną higienę oraz zapewnia odpowiednie właściwości izolacyjne.





Szafy chłodnicze i mroźnicze Essenzial Line



ECP-701 HCL

R: Drzwi prawe
L: Drzwi lewe



ECP-702 HCL

R: Drzwi prawe
L: Drzwi lewe



SZAFY CHŁODNICZE 700 L GN 2/1

- Wyprodukowane z wysokiej jakości stali nierdzewnej z przeznaczeniem do profesjonalnego użytku, cechuje je bardzo solidne wykonanie i doskonałe wykończenie.
- Poliuretanowa, wtryskiwana pod wysokim ciśnieniem izolacja termiczna ścian o grubości 50 mm i wysokiej gęstości 40 kg/m³, wolna od CFC.
- Drzwi ze stali nierdzewnej ze zintegrowanym uchwytem. Ergonomiczny, solidny i wygodny uchwyt, poprowadzony po całej długości drzwi, idealnie wkomponowuje się w bryłę urządzenia oraz uniemożliwia gromadzenie się brudu i kurzu.
- Drzwi skrzydłowe z automatycznym domykaniem poniżej 90° i maksymalnym kątem otwarcia 120°. Dwustronne zawiasy pozwalają na proste dopasowanie urządzenia do miejsca ustawienia.
- Modele z pełnymi drzwiami wyposażone w zamek (opcja).
- Intuicyjny cyfrowy sterownik pozwala na szybkie i łatwe ustawienie parametrów temperatury.
- Kontrolka włączenia/wyłączenia.
- Parownik z wymuszonym obiegiem powietrza, pokryty powłoką antykorozyjną.
- Inteligentny system obiegu powietrza równomiernie rozprowadza temperaturę dzięki innowacyjnej konstrukcji.
- Wyłącznik stykowy na drzwiach wyłącza wentylator, ograniczając tym samym utratę zimna w momencie otwarcia drzwi i dodatkowo oszczędza energię.
- Automatemyczne odparowanie skroplin. Gorący gaz pochodzący z kompresora używany jest do automatycznego odparowania skroplin. Brak konieczności montażu dodatkowych elementów grzewczych pozwala na jeszcze mniejsze zużycie energii.
- Nóżki ze stali nierdzewnej z łatwą regulacją wysokości w zakresie od 130 mm do 200 mm, co ułatwia czyszczenie powierzchni pod urządzeniem. Opcjonalnie dostępne są również kółka jezdne oraz system nożnego otwierania drzwi.
- Opcjonalnie wyposażone w wewnętrzne światło LED.
- Wyjmowane prowadnice umożliwiają wygodniejsze czyszczenie bez użycia jakichkolwiek dodatkowych narzędzi. Montowanie i ustawianie półek na prowadnicach na żądanej wysokości możliwe jest bez użycia dodatkowych narzędzi. Półki epoksydowe dostosowane są do przechowywania różnych typów opakowań o maksymalnym obciążeniu do 40 kg.
- Magnetyczna uszczelka drzwi, z możliwością demontażu, zapewnia maksymalną higienę oraz właściwą izolację.
- Dno wykonane z tłoczonego pojedynczego arkusza blachy, otwór spustowy w dolnym panelu.
- Zaokrąglone wewnętrzne krawędzie zapewniają łatwe utrzymanie czystości oraz zapobiegają gromadzeniu się brudu.
- W celu zwiększenia pojemności urządzenia posiadają możliwość regulacji ustawienia półek na 18 poziomach w modelach z dużymi drzwiami i 8 poziomach w wersji z małymi drzwiami (odstęp między półkami wynosi 70 mm).
- Dostosowane do pojemników gastronomicznych GN 2/1 lub 2 x GN 1/1; wyposażone w kompatybilne prowadnice.
- Wyposażone w 3 półki epoksydowe GN 2/1 na każde duże drzwi
- Czynnik chłodniczy: R290 Hydrocarbon (HC).
- Zakres temperatury pracy od 0°C do +8°C w IV klasie klimatycznej.
- Zasilanie: 230V 1+N- 50Hz.

Model	Nr ref.	Liczba drzwi	Klasa energetyczna	Roczne zużycie energii (kWh)	Pojemność brutto (l)	Moc (W)	Wymiary (mm)	Cena netto (zł)
ECP-701 HC R	19060880	1	D	985	596	253	693 x 826 x 2008	6 457,00 zł
ECP-701 HC L	19060879	1	D	985	596	253	693 x 826 x 2008	6 457,00 zł
ECP-702 HC R	19060881	2 x 1/2	D	985	596	253	693 x 826 x 2008	6 781,00 zł
ECP-702 HC L	19060882	2 x 1/2	D	985	596	253	693 x 826 x 2008	6 781,00 zł



ECP-1402 HC



ECP-1403 HC



ECP-1404 HC

SZAFY CHŁODNICZE 1400 L GN 2/1

- Wyprodukowane z wysokiej jakości stali nierdzewnej z przeznaczeniem do profesjonalnego użytku, cechuje je bardzo solidne wykonanie i doskonałe wykończenie.
- Poliuretanowa, wtryskiwana pod wysokim ciśnieniem izolacja termiczna ścian o grubości 50 mm i wysokiej gęstości 40 kg/m³, wolna od CFC.
- Drzwi ze stali nierdzewnej ze zintegrowanym uchwytem. Ergonomiczny, solidny i wygodny uchwyt, poprowadzony po całej długości drzwi, idealnie wkomponowuje się w bryłę urządzenia oraz uniemożliwia gromadzenie się brudu i kurzu.
- Drzwi skrzydłowe z automatycznym domykaniem poniżej 90° i maksymalnym kątem otwarcia 120°. Dwustronne zawiasy pozwalają na proste dopasowanie urządzenia do miejsca ustawienia.
- Modele z pełnymi drzwiami wyposażone w zamek (opcja).
- Intuicyjny cyfrowy sterownik pozwala na szybkie i łatwe ustawienie parametrów temperatury.
- Kontrolka włączenia/wyłączenia.
- Parownik z wymuszonym obiegiem powietrza, pokryty powłoką antykorozyjną.
- Inteligentny system obiegu powietrza równomiernie rozprowadza temperaturę dzięki innowacyjnej konstrukcji.
- Wyłącznik stykowy na drzwiach wyłącza wentylator, ograniczając tym samym utratę zimna w momencie otwarcia drzwi i dodatkowo oszczędza energię.
- Automatykne odparowanie skroplin. Gorący gaz pochodzący z kompresora używany jest do automatycznego odparowania skroplin. Brak konieczności montażu dodatkowych elementów grzewczych pozwala na jeszcze mniejsze zużycie energii.
- Nóżki ze stali nierdzewnej z łatwą regulacją wysokości w zakresie od 130 mm do 200 mm, co ułatwia czyszczenie powierzchni pod urządzeniem. Opcjonalnie dostępne są również kółka jezdne oraz system nożnego otwierania drzwi.
- Opcjonalnie wyposażone w wewnętrzne światło LED.
- Wyjmowane prowadnice umożliwiają wygodniejsze czyszczenie bez użycia jakichkolwiek dodatkowych narzędzi. Montowanie i ustawianie półek na prowadnicach na żądanej wysokości możliwe jest bez użycia dodatkowych narzędzi. Półki epoksydowe dostosowane są do przechowywania różnych typów opakowań o maksymalnym obciążeniu do 40 kg.
- Magnetyczna uszczelka drzwi, z możliwością demontażu, zapewnia maksymalną higienę oraz właściwą izolację.
- Dno wykonane z tłoczonego pojedynczego arkusza blachy, otwór spustowy w dolnym panelu.
- Zaokrąglone wewnętrzne krawędzie zapewniają łatwe utrzymanie czystości oraz zapobiegają gromadzeniu się brudu.
- W celu zwiększenia pojemności urządzenia posiadają możliwość regulacji ustawienia półek na 18 poziomach w modelach z dużymi drzwiami i 8 poziomach w wersji z małymi drzwiami (odstęp między półkami wynosi 70 mm).
- Dostosowane do pojemników gastronomicznych GN 2/1 lub 2 x GN 1/1; wyposażone w kompatybilne prowadnice.
- Wyposażone w 3 półki epoksydowe GN 2/1 na każde duże drzwi
- Czynnik chłodniczy: R290 Hydrocarbon (HC).
- Zakres temperatury pracy od 0°C do +8°C w IV klasie klimatycznej.
- Zasilanie: 230V 1+N- 50Hz.

Model	Nr ref.	Liczba drzwi	Klasa energetyczna	Roczne zużycie energii (kWh)	Pojemność brutto (l)	Moc (W)	Wymiary (mm)	Cena netto (zł)
ECP-1402 HC	19060902	2	E	1737	1301	336	1388 x 826 x 2008	10 212,00 zł
ECP-1403 HC	19060904	1 + 2 x 1/2	E	1737	1301	336	1388 x 826 x 2008	10 536,00 zł
ECP-1404 HC	19060906	4 x 1/2	E	1737	1301	336	1388 x 826 x 2008	10 861,00 zł



Szafy chłodnicze i mroźnicze Essenzial Line



ECN-701 HC L

R: Drzwi prawe
L: Drzwi lewe



ECN-702 HC L

R: Drzwi prawe
L: Drzwi lewe



SZAFY MROŹNICZE 700 L GN 2/1

- Wyprodukowane z wysokiej jakości stali nierdzewnej z przeznaczeniem do profesjonalnego użytku, cechuje je bardzo solidne wykonanie i doskonałe wykończenie.
- Poliuretanowa, wtryskiwana pod wysokim ciśnieniem izolacja termiczna ścian o grubości 50 mm i wysokiej gęstości 40 kg/m³, wolna od CFC.
- Drzwi ze stali nierdzewnej ze zintegrowanym uchwytem. Ergonomiczny, solidny i wygodny uchwyt, poprowadzony po całej długości drzwi, idealnie wkomponowuje się w bryłę urządzenia oraz uniemożliwia gromadzenie się brudu i kurzu.
- Drzwi skrzydłowe z automatycznym domykaniem poniżej i maksymalnym kątem otwarcia 120°. Dwustronne zawiasy pozwalają na proste dopasowanie urządzenia do miejsca ustawienia.
- Modele z pełnymi drzwiami wyposażone w zamek (opcja).
- Intuicyjny cyfrowy sterownik pozwala na szybkie i łatwe ustawienie parametrów temperatury.
- Kontrolka włączenia/wyłączenia.
- Parownik z wymuszonym obiegiem powietrza, pokryty powłoką antykorozyjną.
- Inteligentny system obiegu powietrza równomiernie rozprowadza temperaturę dzięki innowacyjnej konstrukcji.
- Wyłącznik stykowy na drzwiach wyłącza wentylator, ograniczając tym samym utratę zimna w momencie otwarcia drzwi i dodatkowo oszczędza energię.
- Automatemyczne odparowanie skroplin. Gorący gaz pochodzący z kompresora używany jest do automatycznego odparowania skroplin. Brak konieczności montażu dodatkowych elementów grzewczych pozwala na jeszcze mniejsze zużycie energii.
- Nóżki ze stali nierdzewnej z łatwą regulacją wysokości w zakresie od 130 mm do 200 mm, co ułatwia czyszczenie powierzchni pod urządzeniem. Opcjonalnie dostępne są również kółka jezdne oraz system nożnego otwierania drzwi.
- Opcjonalnie wyposażone w wewnętrzne światło LED.
- Wyjmowane prowadnice umożliwiają wygodniejsze czyszczenie bez użycia jakichkolwiek dodatkowych narzędzi. Montowanie i ustawianie półek na prowadnicach na żądanej wysokości możliwe jest bez użycia dodatkowych narzędzi. Półki epoksydowe dostosowane są do przechowywania różnych typów opakowań o maksymalnym obciążeniu do 40 kg.
- Magnetyczna uszczelka drzwi, z możliwością demontażu, zapewnia maksymalną higienę oraz właściwą izolację.
- Dno wykonane z tłoczonego pojedynczego arkusza blachy, otwór spustowy w dolnym panelu.
- Zaokrąglone wewnętrzne krawędzie zapewniają łatwe utrzymanie czystości oraz zapobiegają gromadzeniu się brudu.
- W celu zwiększenia pojemności urządzenia posiadają możliwość regulacji ustawienia półek na 18 poziomach w modelach z dużymi drzwiami i 8 poziomach w wersji z małymi drzwiami (odstęp między półkami wynosi 70 mm).
- Dostosowane do pojemników gastronomicznych GN 2/1 lub 2 x GN 1/1; wyposażone w kompatybilne prowadnice.
- Wyposażone w 3 półki epoksydowe GN 2/1 na każde duże drzwi
- Czynnik chłodniczy: R290 Hydrocarbon (HC).
- Zakres temperatury pracy od -17°C do -21°C w IV klasie klimatycznej.
- Zasilanie: 230V 1+N- 50Hz.

Model	Nr ref.	Liczba drzwi	Klasa energetyczna	Roczne zużycie energii (kWh)	Pojemność brutto (l)	Moc (W)	Wymiary (mm)	Cena netto (zł)
ECN-701 HC R	19060872	1	D	2433	596	372	693 x 826 x 2008	7 566,00 zł
ECN-701 HC L	19060871	1	D	2433	596	372	693 x 826 x 2008	7 566,00 zł
ECN-702 HC R	19060874	2 x 1/2	D	2433	596	378	693 x 826 x 2008	7 925,00 zł
ECN-702 HC L	19060875	2 x 1/2	D	2433	596	378	693 x 826 x 2008	7 925,00 zł



ECN-1402 HC



ECN-1403 HC



ECN-1404 HC

SZAFY MROŹNICZE 1400 L GN 2/1

- Wyprodukowane z wysokiej jakości stali nierdzewnej z przeznaczeniem do profesjonalnego użytku, cechuje je bardzo solidne wykonanie i doskonałe wykończenie.
- Poliuretanowa, wtryskiwana pod wysokim ciśnieniem izolacja termiczna ścian o grubości 50 mm i wysokiej gęstości 40 kg/m³, wolna od CFC.
- Drzwi ze stali nierdzewnej ze zintegrowanym uchwytem. Ergonomiczny, solidny i wygodny uchwyt, poprowadzony po całej długości drzwi, idealnie wkomponowuje się w bryłę urządzenia oraz uniemożliwia gromadzenie się brudu i kurzu.
- Drzwi skrzydłowe z automatycznym domykaniem poniżej 90° i maksymalnym kątem otwarcia 120°. Dwustronne zawiasy pozwalają na proste dopasowanie urządzenia do miejsca ustawienia.
- Modele z pełnymi drzwiami wyposażone w zamek (opcja).
- Intuicyjny cyfrowy sterownik pozwala na szybkie i łatwe ustawienie parametrów temperatury.
- Kontrolka włączenia/wyłączenia.
- Parownik z wymuszonym obiegiem powietrza, pokryty powłoką antykorozyjną.
- Inteligentny system obiegu powietrza równomiernie rozprowadza temperaturę dzięki innowacyjnej konstrukcji.
- Wyłącznik stykowy na drzwiach wyłącza wentylator, ograniczając tym samym utratę zimna w momencie otwarcia drzwi i dodatkowo oszczędza energię.
- Automatykne odparowanie skroplin. Gorący gaz pochodzący z kompresora używany jest do automatycznego odparowania skroplin. Brak konieczności montażu dodatkowych elementów grzewczych pozwala na jeszcze mniejsze zużycie energii.
- Nóżki ze stali nierdzewnej z łatwą regulacją wysokości w zakresie od 130 mm do 200 mm, co ułatwia czyszczenie powierzchni pod urządzeniem. Opcjonalnie dostępne są również kółka jezdne oraz system nożnego otwierania drzwi.
- Opcjonalnie wyposażone w wewnętrzne światło LED.
- Wyjmowane prowadnice umożliwiają wygodniejsze czyszczenie bez użycia jakichkolwiek dodatkowych narzędzi. Montowanie i ustawianie półek na prowadnicach na żądanej wysokości możliwe jest bez użycia dodatkowych narzędzi. Półki epoksydowe dostosowane są do przechowywania różnych typów opakowań o maksymalnym obciążeniu do 40 kg.
- Magnetyczna uszczelka drzwi, z możliwością demontażu, zapewnia maksymalną higienę oraz właściwą izolację.
- Dno wykonane z tłoczonego pojedynczego arkusza blachy, otwór spustowy w dolnym panelu.
- Zaokrąglone wewnętrzne krawędzie zapewniają łatwe utrzymanie czystości oraz zapobiegają gromadzeniu się brudu.
- W celu zwiększenia pojemności urządzenia posiadają możliwość regulacji ustawienia półek na 18 poziomach w modelach z dużymi drzwiami i 8 poziomach w wersji z małymi drzwiami (odstęp między półkami wynosi 70 mm).
- Dostosowane do pojemników gastronomicznych GN 2/1 lub 2 x GN 1/1; wyposażone w kompatybilne prowadnice.
- Wyposażone w 3 półki epoksydowe GN 2/1 na każde duże drzwi
- Czynnik chłodniczy: R290 Hydrocarbon (HC).
- Zakres temperatury pracy od -17°C do -21°C w IV klasie klimatycznej.
- Zasilanie: 230V 1+N- 50Hz.

Model	Nr ref.	Liczba drzwi	Klasa energetyczna	Roczne zużycie energii (kWh)	Pojemność brutto (l)	Moc (W)	Wymiary (mm)	Cena netto (zł)
ECN-1402 HC	19060876	2	E	4623	1301	630	1388 x 826 x 2008	11 969,00 zł
ECN-1403 HC	19060877	1 + 2 x 1/2	E	4623	1301	636	1388 x 826 x 2008	12 330,00 zł
ECN-1404 HC	19060878	4 x 1/2	E	4623	1301	642	1388 x 826 x 2008	12 689,00 zł



Szafy chłodnicze i mroźnicze Essenzial Line



ECP-1402 HC GD



ECP-701 HC R GD

R: Drzwi prawe
L: Drzwi lewe



SZAFY CHŁODNICZE Z DRZWIAMI SZKLANYMI 700 – 1400 L GN 2/1

- Wyprodukowane z wysokiej jakości stali nierdzewnej z przeznaczeniem do profesjonalnego użytku, cechuje je bardzo solidne wykonanie i doskonałe wykończenie.
- Poliuretanowa, wtryskiwana pod wysokim ciśnieniem izolacja termiczna ścian o grubości 60 mm i wysokiej gęstości 40 kg/m³, wolna od CFC.
- Podwójnie szklane drzwi izolowane gazem o niskiej przewodności cieplnej.
- Ergonomiczny, niklowany uchwyt.
- Drzwi skrzydłowe z automatycznym domykaniem poniżej 90° i maksymalnym kątem otwarcia 120°.
- Drzwi wyposażone w zamek (opcja).
- Intuicyjny cyfrowy sterownik pozwala na szybkie i łatwe ustawienie parametrów temperatury.
- Otwory wentylacyjne w przednim panelu poprawiają estetykę, utrzymują odpowiednie warunki dla systemu chłodzenia, dzięki czemu działa on bardziej wydajnie.
- Kontrolka włączenia/wyłączenia.
- Parownik z wymuszonym obiegiem powietrza, pokryty powłoką antykorozyjną.
- Inteligentny system obiegu powietrza równomiernie rozprowadza temperaturę dzięki innowacyjnej konstrukcji.
- Wyłącznik stykowy na drzwiach wyłącza wentylator, ograniczając tym samym utratę zimna w momencie otwarcia drzwi i dodatkowo oszczędza energię.
- Automatem odparowanie skroplin. Gorący gaz pochodzący z kompresora używany jest do automatycznego odparowania skroplin. Brak konieczności montażu dodatkowych elementów grzewczych pozwala na jeszcze mniejsze zużycie energii.
- Wewnętrzne światło LED o niskim poborze energii do podświetlenia zawartości szafy. Wyłącznik oświetlenia wnętrza szafy (opcja).
- Nóżki ze stali nierdzewnej z łatwą regulacją wysokości w zakresie od 130 mm do 200 mm, co ułatwia czyszczenie powierzchni pod urządzeniem. Opcjonalnie dostępne są również kółka jezdne oraz system nożnego otwierania drzwi.
- Wyjmowane prowadnice umożliwiają wygodniejsze czyszczenie bez użycia jakichkolwiek dodatkowych narzędzi. Montowanie i ustawianie półek na żądanej wysokości możliwe jest bez użycia dodatkowych elementów. Półki epoksydowe dostosowane są do przechowywania różnych typów opakowań o maksymalnym obciążeniu do 40 kg.
- Magnetyczna uszczelka drzwi, z możliwością demontażu, zapewnia maksymalną higienę oraz właściwą izolację.
- Dno wykonane z tłoczonego pojedynczego arkusza blachy, otwór spustowy w dolnym panelu oraz zaokrąglone wewnętrzne krawędzie zapewniają łatwe utrzymanie czystości oraz zapobiegają gromadzeniu się brudu.
- W celu zwiększenia pojemności urządzenia posiadają możliwość regulacji ustawienia półek na 18 poziomach w modelach z dużymi drzwiami i 8 poziomach w wersji z małymi drzwiami (odstęp między półkami wynosi 70 mm).
- Dostosowane do pojemników gastronomicznych GN 2/1 lub 2 x GN 1/1.
- Wyposażone w 3 półki epoksydowe GN 2/1 na każde duże drzwi.
- Czynniki chłodnicze: R290 Hydrocarbon (HC).
- Zakres temperatury pracy od 0°C do +8°C w IV klasie klimatycznej.
- Zasilanie: 230V 1+N- 50Hz.

Model	Nr ref.	Liczba drzwi	Klasa energetyczna	Roczne zużycie energii (kWh)	Pojemność brutto (l)	Moc (W)	Wymiary (mm)	Cena netto (zł)
ECP-701 HC R GD	19078015	1	C	1576	596	253	693 x 826 x 2008	7 310,00 zł
ECP-701 HC L GD	19078016	1	C	1576	596	253	693 x 826 x 2008	7 310,00 zł
ECP-1402 HC GD	19078017	2	D	2779	1301	336	1388 x 826 x 2008	11 921,00 zł



ECP-702/2 L

SZAFY DWUTEMPERATUROWE CHŁODNICZO/CHŁODNICZE 700 L GN 2/1

- Wyprodukowane z wysokiej jakości stali nierdzewnej z przeznaczeniem do profesjonalnego użytku, cechuje je bardzo solidne wykonanie i doskonałe wykończenie.
- Dwie niezależne komory chłodnicze z oddzielnymi układami sprężarek.
- Poliuretanowa, wtryskiwana pod wysokim ciśnieniem izolacja termiczna ścian o grubości 50 mm i wysokiej gęstości 40 kg/m³, wolna od CFC.
- Drzwi ze stali nierdzewnej ze zintegrowanym uchwytem. Ergonomiczny, solidny i wygodny uchwyt, poprowadzony po całej długości drzwi, idealnie wkomponowuje się w bryłę urządzenia oraz uniemożliwia gromadzenie się brudu i kurzu.
- Drzwi skrzydłowe z automatycznym domykaniem poniżej 90° i maksymalnym kątem otwarcia 120°.
- Intuicyjny cyfrowy sterownik pozwala na szybkie i łatwe ustawienie parametrów temperatury.
- Kontrolka włączenia/wyłączenia.
- Parownik z wymuszonym obiegiem powietrza, pokryty powłoką antykorozyjną.
- Inteligentny system obiegu powietrza równomiernie rozprowadza temperaturę dzięki innowacyjnej konstrukcji.
- Wyłącznik stykowy na drzwiach wyłącza wentylator, ograniczając tym samym utratę zimna w momencie otwarcia drzwi i dodatkowo oszczędza energię.
- Automatyczne odparowanie skroplin. Odzyskiwany z kompresora gorący gaz pozwala na automatyczne ogrzanie i wyparowanie skroplin, bez użycia dodatkowych elementów grzewczych, oszczędzając dzięki temu energię.
- Nóżki ze stali nierdzewnej z łatwą regulacją wysokości w zakresie od 130 mm do 200 mm, co ułatwia czyszczenie powierzchni pod urządzeniem. Opcjonalnie dostępne są również kółka jezdne.
- Półki epoksydowe dostosowane są do przechowywania różnych typów opakowań o maksymalnym obciążeniu do 40 kg.
- Magnetyczna uszczelka drzwi, z możliwością demontażu, zapewnia maksymalną higienę oraz właściwą izolację.
- Dno wykonane z tłoczonego pojedynczego arkusza blachy, otwór spustowy w dolnym panelu.
- Zaokrąglone wewnętrzne krawędzie zapewniają łatwe utrzymanie czystości oraz zapobiegają gromadzeniu się brudu.
- W celu zwiększenia pojemności urządzenia posiadają możliwość regulacji ustawienia półek na 10 poziomach (odstęp między półkami wynosi 55 mm).
- Dostosowane do pojemników gastronomicznych GN 2/1 lub 2 x GN 1/1.
- Wyposażone w 1 półkę epoksydową GN 2/1 na każde małe drzwi.
- Czynnik chłodniczy: R290 Hydrocarbon (HC).
- Zakres temperatury pracy komory I od 0°C do +8°C w IV klasie klimatycznej.
- Zakres temperatury pracy komory II od +5°C do +8°C w IV klasie klimatycznej.
- Zasilanie: 230V 1+N- 50Hz.

Model	Nr ref.	Liczba drzwi	Klasa energetyczna	Roczne zużycie energii (kWh)	Pojemność brutto (l)	Moc (W)	Wymiary (mm)	Cena netto (zł)
ECP-702/2 HC R	19060886	2 x 1/2	D	679	308 + 280	253 + 253	693 x 826 x 2008	10 327,00 zł
ECP-702/2 HC L	19060887	2 x 1/2	D	679	308 + 280	253 + 253	693 x 826 x 2008	10 327,00 zł



Szafy chłodnicze i mroźnicze Essenzial Line



ECP-1402/2



ECP-1403/2

SZAFY DWUTEMPERATUROWE CHŁODNICZO/CHŁODNICZE 1400 L GN 2/1

- Wyprodukowane z wysokiej jakości stali nierdzewnej z przeznaczeniem do profesjonalnego użytku, cechuje je bardzo solidne wykonanie i doskonałe wykończenie.
- Dwie niezależne komory chłodnicze z oddzielnymi układami sprężarek.
- Poliuretanowa, wtryskiwana pod wysokim ciśnieniem izolacja termiczna ścian o grubości 50 mm i wysokiej gęstości 40 kg/m³, wolna od CFC.
- Drzwi ze stali nierdzewnej ze zintegrowanym uchwytem. Ergonomiczny, solidny i wygodny uchwyt, poprowadzony po całej długości drzwi, idealnie wkomponowuje się w bryłę urządzenia oraz uniemożliwia gromadzenie się brudu i kurzu.
- Drzwi skrzydłowe z automatycznym domykaniem poniżej 90° i maksymalnym kątem otwarcia 120°.
- Modele z pełnymi drzwiami wyposażone w zamek (opcja).
- Intuicyjny cyfrowy sterownik pozwala na szybkie i łatwe ustawienie parametrów temperatury.
- Kontrolka włączenia/wyłączenia.
- Parownik z wymuszonym obiegiem powietrza, pokryty powłoką antykorozyjną.
- Inteligentny system obiegu powietrza równomiernie rozprowadza temperaturę dzięki innowacyjnej konstrukcji.
- Wyłącznik stykowy na drzwiach wyłącza wentylator, ograniczając tym samym utratę zimna w momencie otwarcia drzwi i dodatkowo oszczędza energię.
- Automatyczne odparowanie skroplin. Odzyskiwany z kompresora gorący gaz pozwala na automatyczne ogrzanie i wyparowanie skroplin, bez użycia dodatkowych elementów grzewczych, oszczędzając dzięki temu energię.
- Nóżki ze stali nierdzewnej z łatwą regulacją wysokości w zakresie od 130 mm do 200 mm, co ułatwia czyszczenie powierzchni pod urządzeniem. Opcjonalnie dostępne są również kółka jezdne.
- Półki epoksydowe dostosowane są do przechowywania różnych typów opakowań o maksymalnym obciążeniu do 40 kg.
- Magnetyczna uszczelka drzwi, z możliwością demontażu, zapewnia maksymalną higienę oraz właściwą izolację.
- Dno wykonane z tłoczonego pojedynczego arkusza blachy, otwór spustowy w dolnym panelu.
- Zaokrąglone wewnętrzne krawędzie zapewniają łatwe utrzymanie czystości oraz zapobiegają gromadzeniu się brudu.
- W celu zwiększenia pojemności urządzenia posiadają możliwość regulacji ustawienia półek na 10 poziomach (odstęp między półkami wynosi 55 mm).
- Dostosowane do pojemników gastronomicznych GN 2/1 lub 2 x GN 1/1.
- Wyposażone w 1 półkę epoksydową GN 2/1 na każde małe drzwi.
- Czynnik chłodniczy: R290 Hydrocarbon (HC).
- Zakres temperatury pracy komory I od 0°C do +8°C w IV klasie klimatycznej.
- Zakres temperatury pracy komory II od +5°C do +8°C w IV klasie klimatycznej.
- Zasilanie: 230V 1+N- 50Hz.

Model	Nr ref.	Liczba drzwi	Klasa energetyczna	Roczne zużycie energii (kWh)	Pojemność brutto (l)	Moc (W)	Wymiary (mm)	Cena netto (zł)
ECP-1402/2 HC	19060908	2	D	926	944 + 295	253 + 253	1388 x 826 x 2008	13 463,00 zł
ECP-1403/2 HC	19060909	1 + 2 x 1/2	D	926	610 + 610	253 + 253	1388 x 826 x 2008	13 788,00 zł



ECPM-702 HC L

R: Drzwi prawe
L: Drzwi lewe



SZAFY DWUTEMPERATUROWE CHŁODNICZO/MROŻNICZE 700 L GN 2/1

- Wyprodukowane z wysokiej jakości stali nierdzewnej z przeznaczeniem do profesjonalnego użytku, cechuje je bardzo solidne wykonanie i doskonałe wykończenie.
- Dwie komory z oddzielnymi układami sprężarek, jedna chłodnicza, druga mroźnicza.
- Poliuretanowa, wtryskiwana pod wysokim ciśnieniem izolacja termiczna ścian o grubości 50 mm i wysokiej gęstości 40 kg/m³, wolna od CFC.
- Drzwi ze stali nierdzewnej ze zintegrowanym uchwytem. Ergonomiczny, solidny i wygodny uchwyt, poprowadzony po całej długości drzwi, idealnie wkomponowuje się w bryłę urządzenia oraz uniemożliwia gromadzenie się brudu i kurzu.
- Drzwi skrzydłowe z automatycznym domykaniem poniżej 90° i maksymalnym kątem otwarcia 120°. Dwustronne zawiasy pozwalają na proste dopasowanie urządzenia do miejsca ustawienia.
- Intuicyjny cyfrowy sterownik pozwala na szybkie i łatwe ustawienie parametrów temperatury.
- Kontrolka włączenia/wyłączenia.
- Parownik z wymuszonym obiegiem powietrza, pokryty powłoką antykorozyjną.
- Inteligentny system obiegu powietrza równomiernie rozprowadza temperaturę dzięki innowacyjnej konstrukcji.
- Wyłącznik stykowy na drzwiach wyłącza wentylator, ograniczając tym samym utratę zimna w momencie otwarcia drzwi i dodatkowo oszczędza energię.
- Automatykne odparowanie skroplin. Gorący gaz pochodzący z kompresora używany jest do automatycznego odparowania skroplin. Brak konieczności montażu dodatkowych elementów grzewczych pozwala na jeszcze mniejsze zużycie energii.
- Nóżki ze stali nierdzewnej z łatwą regulacją wysokości w zakresie od 130 mm do 200 mm, co ułatwia czyszczenie powierzchni pod urządzeniem. Opcjonalnie dostępne są również kółka jezdne.
- Półki epoksydowe dostosowane są do przechowywania różnych typów opakowań o maksymalnym obciążeniu do 40 kg.
- Magnetyczna uszczelka drzwi, z możliwością demontażu, zapewnia maksymalną higienę oraz właściwą izolację.
- Dno wykonane z tłoczonego pojedynczego arkusza blachy, otwór spustowy w dolnym panelu.
- Zaokrąglone wewnętrzne krawędzie zapewniają łatwe utrzymanie czystości oraz zapobiegają gromadzeniu się brudu.
- Zasilanie: 230V 1+N- 50Hz.

KOMORA CHŁODNICZA:

- W celu zwiększenia pojemności urządzenia posiadają możliwość regulacji ustawienia półek na 7 poziomach (odstęp między półkami wynosi 70 mm).
- Dostosowane do pojemników gastronomicznych GN 2/1 lub 2 x GN 1/1.
- Wyposażone w 1 półkę epoksydową GN 2/1 na każde małe drzwi. Półki epoksydowe dostosowane są do przechowywania różnych typów opakowań o maksymalnym obciążeniu do 40 kg.
- Czynnik chłodniczy: R290 Hydrocarbon (HC).
- Zakres temperatury pracy komory od 0°C do +8°C w IV klasie klimatycznej.

KOMORA MROŻNICZA:

- Wyposażona w 3 pojemniki PVC 543x540x100 mm.
- Czynnik chłodniczy: R290a Hydrocarbon (HC).
- Zakres temperatury pracy od -17°C do -21°C w IV klasie klimatycznej.

Model	Nr ref.	Liczba drzwi	Pojemność brutto (l)	Moc (W)	Wymiary (mm)	Cena netto (zł)
ECPM-702 HC R	19099804	2 x 1/2	308 + 280	253 + 415	693 x 826 x 2008	10 901,00 zł
ECPM-702 HC L	19099805	2 x 1/2	308 + 280	253 + 415	693 x 826 x 2008	10 901,00 zł



Szafy chłodnicze i mroźnicze Essenzial Line



ECPM-1403 HC



ECPM-1404 HC



ECPN-1402/2 HC

SZAFY DWUTEMPERATUROWE CHŁODNICZO/MROŹNICZE 1400 L GN 2/1

- Wyprodukowane z wysokiej jakości stali nierdzewnej z przeznaczeniem do profesjonalnego użytku, cechuje je bardzo solidne wykonanie i doskonałe wykończenie.
- Dwa oddzielne układy sprężarek, jedna komora mroźnicza, pozostałe chłodnicze.
- Poliuretanowa, wtryskiwana pod wysokim ciśnieniem izolacja termiczna ścian o grubości 50 mm i wysokiej gęstości 40 kg/m³, wolna od CFC.
- Drzwi ze stali nierdzewnej ze zintegrowanym uchwytem. Ergonomiczny, solidny i wygodny uchwyt, poprowadzony po całej długości drzwi, idealnie wkomponowuje się w bryłę urządzenia oraz uniemożliwia gromadzenie się brudu i kurzu.
- Drzwi skrzydłowe z automatycznym domykaniem poniżej 90° i maksymalnym kątem otwarcia 120°. Dwustronne zawiasy pozwalają na proste dopasowanie urządzenia do miejsca ustawienia.
- Modele z pełnymi drzwiami wyposażone w zamek (opcja).
- Intuicyjny cyfrowy sterownik pozwala na szybkie i łatwe ustawienie parametrów temperatury.
- Kontrolka włączenia/wyłączenia.
- Parownik z wymuszonym obiegiem powietrza, pokryty powłoką antykorozyjną.
- Inteligentny system obiegu powietrza równomiernie rozprowadza

temperaturę dzięki innowacyjnej konstrukcji.

- Wyłącznik stykowy na drzwiach wyłącza wentylator, ograniczając tym samym utratę zimna w momencie otwarcia drzwi i dodatkowo oszczędza energię.
- Automatyczne odparowanie skroplin. Gorący gaz pochodzący z kompresora używany jest do automatycznego odparowania skroplin. Brak konieczności montażu dodatkowych elementów grzewczych pozwala na jeszcze mniejsze zużycie energii.
- Nóżki ze stali nierdzewnej z łatwą regulacją wysokości w zakresie od 130 mm do 200 mm, co ułatwia czyszczenie powierzchni pod urządzeniem. Opcjonalnie dostępne są również kółka jezdne.
- Półki epoksydowe dostosowane są do przechowywania różnych typów opakowań o maksymalnym obciążeniu do 40 kg.
- Magnetyczna uszczelka drzwi, z możliwością demontażu, zapewnia maksymalną higienę oraz właściwą izolację.
- Dno wykonane z tłoczonego pojedynczego arkusza blachy, otwór spustowy w dolnym panelu.
- Zaokrąglone wewnętrzne krawędzie zapewniają łatwe utrzymanie czystości oraz zapobiegają gromadzeniu się brudu.
- Zasilanie: 230V 1+N- 50Hz.

KOMORA CHŁODNICZA:

- W celu zwiększenia pojemności urządzenia posiadają możliwość regulacji ustawienia półek na 18 poziomach (odstęp między półkami wynosi 70 mm).
- Dostosowane do pojemników gastronomicznych GN 2/1 lub 2 x GN 1/1.
- Wyposażone w 3 półki epoksydowe GN 2/1 na każde duże drzwi lub w 1 półkę epoksydową GN 2/1 na każde małe drzwi. Półki epoksydowe dostosowane są do przechowywania różnych typów opakowań o maksymalnym obciążeniu do 40 kg.
- Czynnik chłodniczy: R290 Hydrocarbon (HC).
- Zakres temperatury pracy komory od 0°C do +8°C w IV klasie klimatycznej.

KOMORA MROŹNICZA:

- W celu zwiększenia pojemności urządzenia posiadają możliwość regulacji ustawienia półek na 18 poziomach (odstęp między półkami wynosi 70 mm).
- Dostosowane do pojemników gastronomicznych GN 2/1 lub 2 x GN 1/1.
- Wyposażona w 3 pojemniki PVC 543x540x100 mm.
- Czynnik chłodniczy: R290 Hydrocarbon (HC).
- Zakres temperatury pracy od -17°C do -21°C w IV klasie klimatycznej.

Model	Nr ref.	Liczba drzwi	Pojemność brutto (l)	Moc (W)	Wymiary (mm)	Cena netto (zł)
ECPM-1403 HC	19079589	1 + 2 x 1/2	944 + 295	253 + 435	1388 x 826 x 2008	15 058,00 zł
ECPM-1404 HC	19099798	4 x 1/2	940 + 295	253 + 441	1388 x 826 x 2008	15 444,00 zł
ECPN-1402/2 HC	19060870	2	610 + 610	253 + 369	1388 x 826 x 2008	14 671,00 zł



ECP-G-701 HC L

R: Drzwi prawe
L: Drzwi lewe



ECP-G-702 HC L

R: Drzwi prawe
L: Drzwi lewe



SZAFY GALWANIZOWANE CHŁODNICZE 700 L GN 2/1

- Wykonane z zewnątrz ze stali galwanizowanej pokrytej estetyczną powłoką aluminiowo-cynkową o wyższej odporności na korozję i uszkodzenia mechaniczne w porównaniu do szaf tradycyjnie malowanych.
- Poliuretanowa, wtryskiwana pod wysokim ciśnieniem izolacja termiczna ścian o grubości 50 mm i wysokiej gęstości 40 kg/m³, wolna od CFC.
- Stalowe drzwi pokryte estetyczną powłoką aluminiowo-cynkową ze zintegrowanym plastikowym uchwytem zapewniającym praktyczne otwieranie drzwi.
- Drzwi skrzydłowe z automatycznym domykaniem poniżej 90° i maksymalnym kątem otwarcia 120°.
- Modele z pełnymi drzwiami wyposażone w zamek (opcja).
- Dwustronne zawiasy pozwalają na proste dopasowanie urządzenia do miejsca ustawienia.
- Intuicyjny cyfrowy sterownik pozwala na szybkie i łatwe ustawienie parametrów temperatury.
- Kontrolka włączenia/wyłączenia.
- Parownik z wymuszonym obiegiem powietrza, pokryty powłoką antykorozyjną.
- Inteligentny system obiegu powietrza równomiernie rozprowadza temperaturę dzięki innowacyjnej konstrukcji.
- Wyłącznik stykowy na drzwiach wyłącza wentylator, ograniczając tym samym utratę zimna w momencie otwarcia drzwi i dodatkowo oszczędza energię.
- Automatyczne odparowanie skroplin. Gorący gaz pochodzący z kompresora używany jest do automatycznego odparowania skroplin. Brak konieczności montażu dodatkowych elementów grzewczych pozwala na jeszcze mniejsze zużycie energii.
- Nóżki ze stali nierdzewnej z łatwą regulacją wysokości w zakresie od 130 mm do 200 mm, co ułatwia czyszczenie powierzchni pod urządzeniem. Opcjonalnie dostępne są również kółka jezdne oraz system nożnego otwierania drzwi.
- Montowanie i ustawianie półek na żądanej wysokości możliwe jest bez użycia dodatkowych elementów. Półki epoksydowe dostosowane są do przechowywania różnych typów opakowań o maksymalnym obciążeniu do 40 kg
- Magnetyczna uszczelka drzwi, z możliwością demontażu, zapewnia maksymalną higienę oraz właściwą izolację.
- Dno wykonane z pojedynczego arkusza blachy, otwór spustowy w dolnym panelu oraz zaokrąglone wewnętrzne krawędzie zapewniają łatwe utrzymanie czystości oraz zapobiegają gromadzeniu się brudu.
- W celu zwiększenia pojemności urządzenia posiadają możliwość regulacji ustawienia półek na 18 poziomach w modelach z dużymi drzwiami i 8 poziomach w wersji z małymi drzwiami (odstęp między półkami wynosi 70 mm).
- Wyposażone w 3 półki epoksydowe GN 2/1 na każde duże drzwi lub 1 półkę epoksydową GN 2/1 na każde małe drzwi.
- Czynnik chłodniczy: R290 Hydrocarbon (HC).
- Zakres temperatury pracy od 0°C do +8°C w IV klasie klimatycznej.
- Zasilanie: 230V 1+N- 50Hz.

Model	Nr ref.	Liczba drzwi	Klasa energetyczna	Roczne zużycie energii (kWh)	Pojemność brutto (l)	Moc (W)	Wymiary (mm)	Cena netto (zł)
ECP-G-701 HC R	19076209	1	D	985	596	253	693 x 826 x 2008	5 996,00 zł
ECP-G-701 HC L	19074626	1	D	985	596	253	693 x 826 x 2008	5 996,00 zł
ECP-G-702 HC R	19076221	2 x 1/2	D	985	596	253	693 x 826 x 2008	6 301,00 zł
ECP-G-702 HC L	19076220	2 x 1/2	D	985	596	253	693 x 826 x 2008	6 301,00 zł



Szafy chłodnicze i mroźnicze Essenzial Line



ECP-G-1402 HC

SZAFY GALWANIZOWANE CHŁODNICZE 1400 L GN 2/1

- Wykonane z zewnątrz ze stali galwanizowanej pokrytej estetyczną powłoką aluminiowo-cynkową o wyższej odporności na korozję i uszkodzenia mechaniczne w porównaniu do szaf tradycyjnie malowanych.
- Poliuretanowa, wtryskiwana pod wysokim ciśnieniem izolacja termiczna ścian o grubości 50 mm i wysokiej gęstości 40 kg/m³, wolna od CFC.
- Stalowe drzwi pokryte estetyczną powłoką aluminiowo-cynkową ze zintegrowanym plastikowym uchwytem zapewniającym praktyczne otwieranie drzwi.
- Drzwi skrzydłowe z automatycznym domykaniem poniżej 90° i maksymalnym kątem otwarcia 120°.
- Drzwi wyposażone w zamek (opcja).
- Dwustronne zawiasy pozwalają na proste dopasowanie urządzenia do miejsca ustawienia.
- Intuicyjny cyfrowy sterownik pozwala na szybkie i łatwe ustawienie parametrów temperatury.
- Kontrolka włączenia/wyłączenia.
- Parownik z wymuszonym obiegiem powietrza, pokryty powłoką antykorozyjną.
- Inteligentny system obiegu powietrza równomiernie rozprowadza temperaturę dzięki innowacyjnej konstrukcji.
- Wyłącznik stykowy na drzwiach wyłącza wentylator, ograniczając tym samym utratę zimna w momencie otwarcia drzwi i dodatkowo oszczędza energię.
- Automatyczne odparowanie skroplin. Gorący gaz pochodzący z kompresora używany jest do automatycznego odparowania skroplin. Brak konieczności montażu dodatkowych elementów grzewczych pozwala na jeszcze mniejsze zużycie energii.
- Nóżki ze stali nierdzewnej z łatwą regulacją wysokości w zakresie od 130 mm do 200 mm, co ułatwia czyszczenie powierzchni pod urządzeniem. Opcjonalnie dostępne są również kółka jezdne oraz system nożnego otwierania drzwi.
- Montowanie i ustawianie półek na żądanej wysokości możliwe jest bez użycia dodatkowych elementów. Półki epoksydowe dostosowane są do przechowywania różnych typów opakowań o maksymalnym obciążeniu do 40 kg
- Magnetyczna uszczelka drzwi, z możliwością demontażu, zapewnia maksymalną higienę oraz właściwą izolację.
- Dno wykonane z pojedynczego arkusza blachy, otwór spustowy w dolnym panelu oraz zaokrąglone wewnętrzne krawędzie zapewniają łatwe utrzymanie czystości oraz zapobiegają gromadzeniu się brudu.
- W celu zwiększenia pojemności urządzenia posiadają możliwość regulacji ustawienia półek na 18 poziomach w modelach z dużymi drzwiami i 8 poziomach w wersji z małymi drzwiami (odstęp między półkami wynosi 70 mm).
- Wyposażone w 3 półki epoksydowe GN 2/1 na każde duże drzwi lub 1 półkę epoksydową GN 2/1 na każde małe drzwi.
- Czynnik chłodniczy: R290 Hydrocarbon (HC).
- Zakres temperatury pracy od 0°C do +8°C w IV klasie klimatycznej.
- Zasilanie: 230V 1+N- 50Hz.

Model	Nr ref.	Liczba drzwi	Klasa energetyczna	Roczne zużycie energii (kWh)	Pojemność brutto (l)	Moc (W)	Wymiary (mm)	Cena netto (zł)
ECP-G-1402 HC	19074627	2	E	1737	1301	286	1388 x 826 x 2008	8 562,00 zł



ECN-G-701 HC L

R: Drzwi prawe
L: Drzwi lewe



ECN-G-702 HC L

R: Drzwi prawe
L: Drzwi lewe



SZAFY GALWANIZOWANE MROŹNICZE 700 L GN 2/1

- Wykonane z zewnątrz ze stali galwanizowanej pokrytej estetyczną powłoką aluminiowo-cynkową o wyższej odporności na korozję i uszkodzenia mechaniczne w porównaniu do szaf tradycyjnie malowanych.
- Poliuretanowa, wtryskiwana pod wysokim ciśnieniem izolacja termiczna ścian o grubości 50 mm i wysokiej gęstości 40 kg/m³, wolna od CFC.
- Stalowe drzwi pokryte estetyczną powłoką aluminiowo-cynkową ze zintegrowanym plastikowym uchwytem zapewniającym praktyczne otwieranie drzwi.
- Drzwi skrzydłowe z automatycznym domykaniem poniżej 90° i maksymalnym kątem otwarcia 120°.
- Modele z pełnymi drzwiami wyposażone w zamek (opcja).
- Dwustronne zawiasy pozwalają na proste dopasowanie urządzenia do miejsca ustawienia.
- Intuicyjny cyfrowy sterownik pozwala na szybkie i łatwe ustawienie parametrów temperatury.
- Kontrolka włączenia/wyłączenia.
- Parownik z wymuszonym obiegiem powietrza, pokryty powłoką antykorozyjną.
- Inteligentny system obiegu powietrza równomiernie rozprzodza temperaturę dzięki innowacyjnej konstrukcji.
- Wyłącznik stykowy na drzwiach wyłącza wentylator, ograniczając tym samym utratę zimna w momencie otwarcia drzwi i dodatkowo oszczędza energię.
- Automatyczne odparowanie skroplin. Gorący gaz pochodzący z kompresora używany jest do automatycznego odparowania skroplin. Brak konieczności montażu dodatkowych elementów grzewczych pozwala na jeszcze mniejsze zużycie energii.
- Nóżki ze stali nierdzewnej z łatwą regulacją wysokości w zakresie od 130 mm do 200 mm, co ułatwia czyszczenie powierzchni pod urządzeniem. Opcjonalnie dostępne są również kółka jezdne oraz system nożnego otwierania drzwi.
- Montowanie i ustawianie półek na żądanej wysokości możliwe jest bez użycia dodatkowych elementów. Półki epoksydowe dostosowane są do przechowywania różnych typów opakowań o maksymalnym obciążeniu do 40 kg
- Magnetyczna uszczelka drzwi, z możliwością demontażu, zapewnia maksymalną higienę oraz właściwą izolację.
- Dno wykonane z pojedynczego arkusza blachy, otwór spustowy w dolnym panelu oraz zaokrąglone wewnętrzne krawędzie zapewniają łatwe utrzymanie czystości oraz zapobiegają gromadzeniu się brudu.
- W celu zwiększenia pojemności urządzenia posiadają możliwość regulacji ustawienia półek na 18 poziomach w modelach z dużymi drzwiami i 8 poziomach w wersji z małymi drzwiami (odstęp między półkami wynosi 70 mm).
- Wyposażone w 3 półki epoksydowe GN 2/1 na każde duże drzwi lub 1 półkę epoksydową GN 2/1 na każde małe drzwi.
- Czynnik chłodniczy: R290 Hydrocarbon (HC).
- Zakres temperatury pracy od -17°C do -21°C w IV klasie klimatycznej.
- Zasilanie: 230V 1+N- 50Hz.

Model	Nr ref.	Liczba drzwi	Klasa energetyczna	Roczne zużycie energii (kWh)	Pojemność brutto (l)	Moc (W)	Wymiary (mm)	Cena netto (zł)
ECN-G-701 HC R	19076222	1	D	2433	596	372	693 x 826 x 2008	7 104,00 zł
ECN-G-701 HC L	19074628	1	D	2433	596	372	693 x 826 x 2008	7 104,00 zł
ECN-G-702 HC R	19076223	2 x 1/2	D	2433	596	378	693 x 826 x 2008	7 492,00 zł
ECN-G-702 HC L	19076224	2 x 1/2	D	2433	596	378	693 x 826 x 2008	7 492,00 zł



Szafy chłodnicze i mroźnicze Essenzial Line



ECN-G-1402 HC

SZAFY GALWANIZOWANE MROŹNICZE 1400 L GN 2/1

- Wykonane z zewnątrz ze stali galwanizowanej pokrytej estetyczną powłoką aluminiowo-cynkową o wyższej odporności na korozję i uszkodzenia mechaniczne w porównaniu do szaf tradycyjnie malowanych.
- Poliuretanowa, wtryskiwana pod wysokim ciśnieniem izolacja termiczna ścian o grubości 50 mm i wysokiej gęstości 40 kg/m³, wolna od CFC.
- Stalowe drzwi pokryte estetyczną powłoką aluminiowo-cynkową ze zintegrowanym plastikowym uchwytem zapewniającym praktyczne otwieranie drzwi.
- Drzwi skrzydłowe z automatycznym domykaniem poniżej 90° i maksymalnym kątem otwarcia 120°.
- Drzwi wyposażone w zamek (opcja).
- Dwustronne zawiasy pozwalają na proste dopasowanie urządzenia do miejsca ustawienia.
- Intuicyjny cyfrowy sterownik pozwala na szybkie i łatwe ustawienie parametrów temperatury.
- Kontrolka włączenia/wyłączenia.
- Parownik z wymuszonym obiegiem powietrza, pokryty powłoką antykorozyjną.
- Inteligentny system obiegu powietrza równomiernie rozprzodza temperaturę dzięki innowacyjnej konstrukcji.
- Wyłącznik stykowy na drzwiach wyłącza wentylator, ograniczając tym samym utratę zimna w momencie otwarcia drzwi i dodatkowo oszczędza energię.
- Automatyczne odparowanie skroplin. Gorący gaz pochodzący z kompresora używany jest do automatycznego odparowania skroplin. Brak konieczności montażu dodatkowych elementów grzewczych pozwala na jeszcze mniejsze zużycie energii.
- Nóżki ze stali nierdzewnej z łatwą regulacją wysokości w zakresie od 130 mm do 200 mm, co ułatwia czyszczenie powierzchni pod urządzeniem. Opcjonalnie dostępne są również kółka jezdne oraz system nożnego otwierania drzwi.
- Montowanie i ustawianie półek na żądanej wysokości możliwe jest bez użycia dodatkowych elementów. Półki epoksydowe dostosowane są do przechowywania różnych typów opakowań o maksymalnym obciążeniu do 40 kg
- Magnetyczna uszczelka drzwi, z możliwością demontażu, zapewnia maksymalną higienę oraz właściwą izolację.
- Dno wykonane z pojedynczego arkusza blachy, otwór spustowy w dolnym panelu oraz zaokrąglone wewnętrzne krawędzie zapewniają łatwe utrzymanie czystości oraz zapobiegają gromadzeniu się brudu.
- W celu zwiększenia pojemności urządzenia posiadają możliwość regulacji ustawienia półek na 18 poziomach w modelach z dużymi drzwiami i 8 poziomach w wersji z małymi drzwiami (odstęp między półkami wynosi 70 mm).
- Wyposażone w 3 półki epoksydowe GN 2/1 na każde duże drzwi lub 1 półkę epoksydową GN 2/1 na każde małe drzwi.
- Czynnik chłodniczy: R290 Hydrocarbon (HC).
- Zakres temperatury pracy od -17°C do -21°C w IV klasie klimatycznej.
- Zasilanie: 230V 1+N- 50Hz.

Model	Nr ref.	Liczba drzwi	Klasa energetyczna	Roczne zużycie energii (kWh)	Pojemność brutto (l)	Moc (W)	Wymiary (mm)	Cena netto (zł)
ECN-G-1402 HC	19074629	2	E	4623	1301	630	1388 x 826 x 2008	11 256,00 zł



ECP-G-1402 GD HC



ECP-G-701 GD HC L

R: Drzwi prawe
L: Drzwi lewe



SZAFY GALWANIZOWANE CHŁODNICZE Z DRZWIAMI SZKLANYMI 700 – 1400 L GN 2/1

- Wykonane z zewnątrz ze stali galwanizowanej pokrytej estetyczną powłoką aluminiowo-cynkową o wyższej odporności na korozję i uszkodzenia mechaniczne w porównaniu do szaf tradycyjnie malowanych.
- Poliuretanowa, wtryskiwana pod wysokim ciśnieniem izolacja termiczna ścian o grubości 50 mm i wysokiej gęstości 40 kg/m³, wolna od CFC.
- Podwójnie szklane drzwi izolowane gazem o niskiej przewodności cieplnej.
- Ergonomiczny, niklowany uchwyt.
- Drzwi skrzydłowe z automatycznym domykaniem poniżej 90° i maksymalnym kątem otwarcia 120°.
- Drzwi wyposażone w zamek (opcja).
- Intuicyjny cyfrowy sterownik pozwala na szybkie i łatwe ustawienie parametrów temperatury.
- Kontrolka włączenia/wyłączenia.
- Parownik z wymuszonym obiegiem powietrza, pokryty powłoką antykorozyjną.
- Inteligentny system obiegu powietrza równomiernie rozprowadza temperaturę dzięki innowacyjnej konstrukcji.
- Wyłącznik stykowy na drzwiach wyłącza wentylator, ograniczając tym samym utratę zimna w momencie otwarcia drzwi i dodatkowo oszczędza energię.
- Automatyczne odparowanie skroplin. Gorący gaz pochodzący z kompresora używany jest do automatycznego odparowania skroplin. Brak konieczności montażu dodatkowych elementów grzewczych pozwala na jeszcze mniejsze zużycie energii.
- Nóżki ze stali nierdzewnej z łatwą regulacją wysokości w zakresie od 130 mm do 200 mm, co ułatwia czyszczenie powierzchni pod urządzeniem. Opcjonalnie dostępne są również kółka jezdne oraz system nożnego otwierania drzwi.
- Montowanie i ustawianie półek na żądanej wysokości możliwe jest bez użycia dodatkowych elementów. Półki epoksydowe dostosowane są do przechowywania różnych typów opakowań o maksymalnym obciążeniu do 40 kg.
- Magnetyczna uszczelka drzwi, z możliwością demontażu, zapewnia maksymalną higienę oraz właściwą izolację.
- Dno wykonane z pojedynczego arkusza blachy, otwór spustowy w dolnym panelu oraz zaokrąglone wewnętrzne krawędzie zapewniają łatwe utrzymanie czystości oraz zapobiegają gromadzeniu się brudu.
- W celu zwiększenia pojemności urządzenia posiadają możliwość regulacji ustawienia półek na 18 poziomach w modelach z dużymi drzwiami odstęp między półkami wynosi 70 mm.
- Dostosowane do pojemników gastronomicznych GN 2/1.
- Wyposażone w 3 półki epoksydowe GN 2/1 na każde duże drzwi.
- Czynnik chłodniczy: R290 Hydrocarbon (HC).
- Zakres temperatury pracy od 0°C do +8°C w IV klasie klimatycznej.
- Zasilanie: 230V 1+N- 50Hz.

Model	Nr ref.	Liczba drzwi	Klasa energetyczna	Roczne zużycie energii (kWh)	Pojemność brutto (l)	Moc (W)	Wymiary (mm)	Cena netto (zł)
ECP-G-701 GD HC R	19079172	1	C	1576	596	251	693 x 826 x 2008	6 912,00 zł
ECP-G-701 GD HC L	19079171	1	C	1576	596	251	693 x 826 x 2008	6 912,00 zł
ECP-G-1402 GD HC	19079173	2	D	2779	1301	286	1388 x 826 x 2008	10 394,00 zł



Szafy chłodnicze i mroźnicze Essenzial Line



ECPB-701 L

R: Drzwi prawe
L: Drzwi lewe



SZAFY CHŁODNICZE I MROŹNICZE NA TACE PIEKARNICZE EURONORM (400X600)

- Wyprodukowane z wysokiej jakości stali nierdzewnej z przeznaczeniem do profesjonalnego użytku, cechuje je bardzo solidne wykonanie i doskonałe wykończenie.
- Poliuretanowa, wtryskiwana pod wysokim ciśnieniem izolacja termiczna ścian o grubości 50 mm i wysokiej gęstości 40 kg/m³, wolna od CFC.
- Drzwi ze stali nierdzewnej ze zintegrowanym uchwytem. Ergonomiczny, solidny i wygodny uchwyt, poprowadzony po całej długości drzwi, idealnie wkomponowuje się w bryłę urządzenia oraz uniemożliwia gromadzenie się brudu i kurzu.
- Drzwi skrzydłowe z automatycznym domykaniem poniżej 90° i maksymalnym kątem otwarcia 120°. Dwustronne zawiasy pozwalają na proste dopasowanie urządzenia do miejsca ustawienia.
- Opcjonalnie drzwi wyposażone w zamek.
- Intuicyjny cyfrowy sterownik pozwala na szybkie i łatwe ustawienie parametrów temperatury.
- Kontrolka włączenia/wyłączenia.
- Parownik z wymuszonym obiegiem powietrza, pokryty powłoką antykorozyjną.
- Inteligentny system obiegu powietrza równomiernie rozprowadza temperaturę dzięki innowacyjnej konstrukcji.
- Wyłącznik stykowy na drzwiach wyłącza wentylator, ograniczając tym samym utratę zimna w momencie otwarcia drzwi i dodatkowo oszczędza energię.
- Automatemyczne odparowanie skroplin. Gorący gaz pochodzący z kompresora używany jest do automatycznego odparowania skroplin. Brak konieczności montażu dodatkowych elementów grzewczych pozwala na jeszcze mniejsze zużycie energii.
- Nóżki ze stali nierdzewnej z łatwą regulacją wysokości w zakresie od 130 mm do 200 mm, co ułatwia czyszczenie powierzchni pod urządzeniem. Opcjonalnie dostępne są również kółka jezdne oraz system nożnego otwierania drzwi.
- Wyjmowane prowadnice umożliwiają wygodniejsze czyszczenie bez użycia jakichkolwiek dodatkowych narzędzi. Montowanie i ustawianie półek na żądanej wysokości możliwe jest bez użycia dodatkowych elementów. Półki epoksydowe dostosowane są do przechowywania różnych typów opakowań o maksymalnym obciążeniu do 40 kg.
- Magnetyczna uszczelka drzwi, z możliwością demontażu, zapewnia maksymalną higienę oraz właściwą izolację.
- Dno wykonane z tłoczonego pojedynczego arkusza blachy, otwór spustowy w dolnym panelu.
- Zaokrąglone wewnętrzne krawędzie zapewniają łatwe utrzymanie czystości oraz zapobiegają gromadzeniu się brudu.
- W celu zwiększenia pojemności urządzenia posiadają możliwość regulacji ustawienia półek na 20 poziomach (odstęp między półkami wynosi 60 mm).
- Wyposażony w 3 półki 600x400 mm.
- Czynnik chłodniczy: R290 Hydrocarbon (HC).
- Zakres temperatury pracy od 0°C do +8°C w IV klasie klimatycznej dla szaf chłodniczych, od -16°C to -21°C w IV klasie klimatycznej dla szaf mroźniczych.
- Zasilanie: 230V 1+N- 50Hz.

Model	Nr ref.	Liczba drzwi	Klasa energetyczna	Roczne zużycie energii (kWh)	Pojemność brutto (l)	Moc (W)	Wymiary (mm)	Cena netto (zł)
ECPB-701 HC R	19060898	1	E	936	582	253	760 x 729 x 2006	6 994,00 zł
ECPB-701 HC L	19060901	1	E	936	582	253	760 x 729 x 2006	6 994,00 zł
ECNB-701 HC R	19099801	1	E	2433	582	378	760 x 729 x 2006	8 104,00 zł
ECNB-701 HC L	19099802	1	E	2433	582	378	760 x 729 x 2006	8 104,00 zł



ECPB-1402 1X PASTRY

SZAFY CHŁODNICZE NA TACE PIEKARNICZE I MIESZANE (GN + TACE PIEKARNICZE)

- Wyprodukowane z wysokiej jakości stali nierdzewnej z przeznaczeniem do profesjonalnego użytku, cechuje je bardzo solidne wykonanie i doskonałe wykończenie.
- Poliuretanowa, wtryskiwana pod wysokim ciśnieniem izolacja termiczna ścian o grubości 50 mm i wysokiej gęstości 40 kg/m³, wolna od CFC.
- Drzwi ze stali nierdzewnej ze zintegrowanym uchwytem. Ergonomiczny, solidny i wygodny uchwyt, poprowadzony po całej długości drzwi, idealnie wkomponowuje się w bryłę urządzenia oraz uniemożliwia gromadzenie się brudu i kurzu.
- Drzwi skrzydłowe z automatycznym domykaniem poniżej 90° i maksymalnym kątem otwarcia 120°.
- Dwustronne zawiasy pozwalają na proste dopasowanie urządzenia do miejsca ustawienia.
- Opcjonalnie drzwi wyposażone w zamek.
- Intuicyjny cyfrowy sterownik pozwala na szybkie i łatwe ustawienie parametrów temperatury.
- Otwory wentylacyjne w przednim panelu poprawiają estetykę, utrzymują odpowiednie warunki dla systemu chłodzenia, dzięki czemu działa on bardziej wydajnie.
- Kontrolka włączenia/wyłączenia.
- Parownik z wymuszonym obiegiem powietrza, pokryty powłoką antykorozyjną.
- Inteligentny system obiegu powietrza równomiernie rozprowadza temperaturę dzięki innowacyjnej konstrukcji.
- Wyłącznik stykowy na drzwiach wyłącza wentylator, ograniczając tym samym utratę zimna w momencie otwarcia drzwi i dodatkowo oszczędza energię.
- 20 poziomów półek dla zwiększonej ładowności, z odstępem 60 mm między nimi w drzwiach cukierniczych i 18 poziomami rusztu dla zwiększonej ładowności, z odległością 70 mm między nimi w drzwiach GN.
- Wyposażony w 3 półki 600x400 mm i 3 GN 2/1.
- Automatyczne odparowanie skroplin. Gorący gaz pochodzący z kompresora używany jest do automatycznego odparowania skroplin. Brak konieczności montażu dodatkowych elementów grzewczych pozwala na jeszcze mniejsze zużycie energii.
- Nóżki ze stali nierdzewnej z łatwą regulacją wysokości w zakresie od 130 mm do 200 mm, co ułatwia czyszczenie powierzchni pod urządzeniem. Opcjonalnie dostępne są również kółka jezdne oraz system nożnego otwierania drzwi.
- Półki epoksydowe dostosowane są do przechowywania różnych typów opakowań o maksymalnym obciążeniu do 40 kg.
- Magnetyczna uszczelka drzwi, z możliwością demontażu, zapewnia maksymalną higienę oraz właściwą izolację.
- Dno wykonane z tłoczonego pojedynczego arkusza blachy, otwór spustowy w dolnym panelu oraz zaokrąglone wewnętrzne krawędzie zapewniają łatwe utrzymanie czystości oraz zapobiegają gromadzeniu się brudu.
- Czynnik chłodniczy: R290 Hydrocarbon (HC).
- Zakres temperatury pracy od 0°C do +8°C w IV klasie klimatycznej.
- Zasilanie: 230V 1+N- 50Hz.
 - 1X PASTRY – szafa mieszana (jedna strona piekarnicza, druga półki GN)
 - 2X PASTRY – obie strony na tace piekarnicze

Model	Nr ref.	Liczba drzwi	Klasa energetyczna	Roczne zużycie energii (kWh)	Pojemność brutto (l)	Moc (W)	Wymiary (mm)	Cena netto (zł)
ECPB-1402 1X PASTRY	19101893	2	D	1737	1253	286	1388 x 826 x 2008	9 772,00 zł
ECPB-1402 2X PASTRY	19101894	2	E	1737	1253	286	1388 x 826 x 2008	9 772,00 zł



Szafy chłodnicze i mroźnicze Essenzial Line



ECF-601 R

R: Drzwi prawe
L: Drzwi lewe



SZAFY CHŁODNICZE NA RYBY EURONORM (400X600)

- Wyprodukowane z wysokiej jakości stali nierdzewnej z przeznaczeniem do profesjonalnego użytku, cechuje je bardzo solidne wykonanie i doskonałe wykończenie.
- Poliuretanowa, wtryskiwana pod wysokim ciśnieniem izolacja termiczna ścian o grubości 50 mm i wysokiej gęstości 40 kg/m³, wolna od CFC.
- Drzwi ze stali nierdzewnej ze zintegrowanym uchwytem. Ergonomiczny, solidny i wygodny uchwyt, poprowadzony po całej długości drzwi, idealnie wkomponowuje się w bryłę urządzenia oraz uniemożliwia gromadzenie się brudu i kurzu.
- Drzwi skrzydłowe z automatycznym domykaniem poniżej 90° i maksymalnym kątem otwarcia 120°. Dwustronne zawiasy pozwalają na proste dopasowanie urządzenia do miejsca ustawienia.
- Opcjonalnie drzwi wyposażone w zamek.
- Intuicyjny cyfrowy sterownik pozwala na szybkie i łatwe ustawienie parametrów temperatury.
- Kontrolka włączenia/wyłączenia.
- Otwory wentylacyjne w przednim panelu poprawiają estetykę, utrzymują odpowiednie warunki dla systemu chłodzenia, dzięki czemu działa on bardziej wydajnie.
- Parownik z wymuszonym obiegiem powietrza, pokryty powłoką antykorozyjną.
- Inteligentny system obiegu powietrza równomiernie rozprowadza temperaturę dzięki innowacyjnej konstrukcji.
- Wyłącznik stykowy na drzwiach wyłącza wentylator, ograniczając tym samym utratę zimna w momencie otwarcia drzwi i dodatkowo oszczędza energię.
- Automatykne odparowanie skroplin. Gorący gaz pochodzący z kompresora używany jest do automatycznego odparowania skroplin. Brak konieczności montażu dodatkowych elementów grzewczych pozwala na jeszcze mniejsze zużycie energii.
- Nóżki ze stali nierdzewnej z łatwą regulacją wysokości w zakresie od 130 mm do 200 mm, co ułatwia czyszczenie powierzchni pod urządzeniem. Opcjonalnie dostępne są również kółka jezdne oraz system nożnego otwierania drzwi.
- Wyjmowane prowadnice umożliwiają wygodniejsze czyszczenie bez użycia jakichkolwiek dodatkowych narzędzi.
- Magnetyczna uszczelka drzwi, z możliwością demontażu, zapewnia maksymalną higienę oraz właściwą izolację.
- Dno wykonane z tłoczonego pojedynczego arkusza blachy, otwór spustowy w dolnym panelu.
- Zaokrąglone wewnętrzne krawędzie zapewniają łatwe utrzymanie czystości oraz zapobiegają gromadzeniu się brudu.
- Wyposażone w 7 pojemników na ryby o dużej pojemności 600x400x120 mm z PVC, perforowane dno ze stali nierdzewnej.
- System odprowadzania wody i odcieków z ryb z poszczególnych pojemników, z możliwością demontażu podczas czyszczenia.
- Czynnik chłodniczy: R600a Hydrocarbon (HC).
- Zakres temperatury pracy od -4°C do -1°C w IV klasie klimatycznej, specjalnie dopasowany do przechowywania zamrożonych ryb lub owoców morza.
- Zasilanie: 230V 1+N- 50Hz.

Model	Nr ref.	Liczba drzwi	Pojemność brutto (l)	Moc (W)	Wymiary (mm)	Cena netto (zł)
ECF-601 HC R	19060758	1	582	245	760 x 729 x 2006	8 972,00 zł
ECF-601 HC L	19060759	1	582	245	760 x 729 x 2006	8 972,00 zł

 asber



Szafy chłodnicze i mroźnicze

Opcje
Akcesoria



AVANTIS LINE – OPCJE DLA SZAF

Model	Opis modelu	Oświetlenie LEDt	Tylna ściana ze stali nierdzewnej	Zamek	Zestaw kótek	Grzałka ramki	System otwierania drzwi	Wersja bez agregatu	Zawór rozprężny*	Półki ze stali nierdzewnej
		LED	BS	LC	C	FH	PD	RG	EV	SSG
SZAFY CHŁODNICZE I MROŻNICZE AVANTIS										
ACP-701	Chłodnicze 700 L, 1-drzwiowa	std	340,00 zł	std	371,00 zł	356,00 zł	248,00 zł	-824,00 zł	1830,00 zł	953,00 zł
ACP-1402	Chłodnicze 1400 L, 2-drzwiowa	std	572,00 zł	std	371,00 zł	474,00 zł	495,00 zł	-1005,00 zł	1830,00 zł	1906,00 zł
ACN-701	Mroźnicze 700 L, 1-drzwiowa	std	340,00 zł	std	371,00 zł	std	248,00 zł	-	-	953,00 zł
ACN-1402	Mroźnicze 1400 L, 2-drzwiowa	std	572,00 zł	std	371,00 zł	std	495,00 zł	-	-	1906,00 zł

GREEN LINE – OPCJE DLA SZAF

Model	Opis modelu	Oświetlenie LEDt	Tylna ściana ze stali nierdzewnej	Zamek	Zestaw kótek	Grzałka ramki	System otwierania drzwi	Wersja bez agregatu	Zawór rozprężny*	Półki ze stali nierdzewnej
		LED	BS	LC	C	FH	PD	RG	EV	SSG
SZAFY CHŁODNICZE I MROŻNICZE GREEN										
SZAFY 700 L I 1400 L GN 2/1										
GCPZ-701	Chłodnicze 700 L, 1-drzwiowa	356,00 zł	340,00 zł	std	371,00 zł	356,00 zł	248,00 zł	-824,00 zł	1830,00 zł	953,00 zł
GCPZ-702	Chłodnicze 700 L, 2-drzwiowa	356,00 zł	340,00 zł	-	371,00 zł	356,00 zł	-	-824,00 zł	1830,00 zł	953,00 zł
GCPZ-1402	Chłodnicze 1400 L, 2-drzwiowa	541,00 zł	572,00 zł	std	371,00 zł	474,00 zł	495,00 zł	-1005,00 zł	1830,00 zł	1906,00 zł
GCPZ-1403	Chłodnicze 1400 L, 3-drzwiowa	541,00 zł	572,00 zł	-	371,00 zł	474,00 zł	-	-1005,00 zł	1830,00 zł	1906,00 zł
GCPZ-1404	Chłodnicze 1400 L, 4-drzwiowa	541,00 zł	572,00 zł	-	371,00 zł	474,00 zł	-	-1005,00 zł	1830,00 zł	1906,00 zł
GCNZ-701	Mroźnicze 700 L, 1-drzwiowa	356,00 zł	340,00 zł	std	371,00 zł	std	248,00 zł	-979,00 zł	1830,00 zł	953,00 zł
GCNZ-702	Mroźnicze 700 L, 2-drzwiowa	356,00 zł	340,00 zł	-	371,00 zł	std	-	-979,00 zł	1830,00 zł	953,00 zł
GCNZ-1402	Mroźnicze 1400 L, 2-drzwiowa	541,00 zł	572,00 zł	std	371,00 zł	std	495,00 zł	-1262,00 zł	1830,00 zł	1906,00 zł
GCNZ-1403	Mroźnicze 1400 L, 3-drzwiowa	541,00 zł	572,00 zł	-	371,00 zł	std	-	-1262,00 zł	1830,00 zł	1906,00 zł
GCNZ-1404	Mroźnicze 1400 L, 4-drzwiowa	541,00 zł	572,00 zł	-	371,00 zł	std	-	-1262,00 zł	1830,00 zł	1906,00 zł
SZAFY 700 L I 1400 L GN 2/1 Z DRZWIAMI SZKLANYMI										
GCPZ-701 GD	Chłodnicza z drzwiami szklanymi 700 L	std	340,00 zł	std	371,00 zł	356,00 zł	248,00 zł	-824,00 zł	1830,00 zł	953,00 zł
GCPZ-1402 GD	Chłodnicza z drzwiami szklanymi 1400 L	std	572,00 zł	std	371,00 zł	474,00 zł	495,00 zł	-1005,00 zł	1830,00 zł	953,00 zł
GCNZ-701 GD	Mroźnicze z drzwiami szklanymi 700 L	std	340,00 zł	std	371,00 zł	std	248,00 zł	-979,00 zł	-	953,00 zł
GCNZ-1402 GD	Mroźna z drzwiami szklanymi 1400 L	std	572,00 zł	std	371,00 zł	std	495,00 zł	-1262,00 zł	-	953,00 zł
SZAFY DWUTEMPERATUROWE										
GCPZ-702/2	Chłodniczo/chłodnicze 700 GN 2/1	-	340,00 zł	-	371,00 zł	356,00 zł	-	-	-	634,00 zł
GCPZ-1402/2	Chłodniczo/chłodnicze 1400 GN 2/1, 2-drzwiowa	-	572,00 zł	std	371,00 zł	474,00 zł	495,00 zł	-	-	1906,00 zł
GCPZ-1403/2	Chłodniczo/chłodnicze 1400 GN 2/1, 3-drzwiowa	-	572,00 zł	-	371,00 zł	474,00 zł	-	-	-	1906,00 zł
GCPMZ-702	Chłodniczo/mroźnicze 700 GN 2/1	-	340,00 zł	-	371,00 zł	356,00 zł	-	-	-	634,00 zł
GCPNZ-1402	Chłodniczo/mroźnicze 1400 GN 2/1, 2-drzwiowa	-	572,00 zł	std	371,00 zł	474,00 zł	495,00 zł	-	-	1906,00 zł

* Tylko w wersjach bez agregatu (RG).

ESSENZIAL LINE – OPCJE DLA SZAF

Model	Opis modelu	Oświetlenie LED	Tylna ściana ze stali nierdzewnej	Zamek	Zestaw kólek	Grzałka ramki	System otwierania drzwi	Wersja bez agregatu	Zawór rozprężny*	Półki ze stali nierdzewnej
		LED	BS	LC	C	FH	PD	RG	EV	SSG
SZAFY CHŁODNICZE I MROŻNICZE ESSENZIAL										
SZAFY 700 L I 1400 L GN 2/1										
ECP-701	Chłodnicze 700 L, 1-drzwiowa	356,00 zł	340,00 zł	67,00 zł	371,00 zł	356,00 zł	248,00 zł	-824,00 zł	1830,00 zł	953,00 zł
ECP-702	Chłodnicze 700 L, 2-drzwiowa	356,00 zł	340,00 zł	-	371,00 zł	356,00 zł	-	-824,00 zł	1830,00 zł	953,00 zł
ECP-1402	Chłodnicze 1400 L, 2-drzwiowa	541,00 zł	572,00 zł	134,00 zł	371,00 zł	474,00 zł	495,00 zł	-1005,00 zł	1830,00 zł	1906,00 zł
ECP-1403	Chłodnicze 1400 L, 3-drzwiowa	541,00 zł	572,00 zł	-	371,00 zł	474,00 zł	-	-1005,00 zł	1830,00 zł	1906,00 zł
ECP-1404	Chłodnicze 1400 L, 4-drzwiowa	541,00 zł	572,00 zł	-	371,00 zł	474,00 zł	-	-1005,00 zł	1830,00 zł	1906,00 zł
ECN-701	Mroźnicze 700 L, 1-drzwiowa	356,00 zł	340,00 zł	67,00 zł	371,00 zł	std	248,00 zł	-979,00 zł	1830,00 zł	953,00 zł
ECN-702	Mroźnicze 700 L, 2-drzwiowa	356,00 zł	340,00 zł	-	371,00 zł	std	-	-979,00 zł	1830,00 zł	953,00 zł
ECN-1402	Mroźnicze 1400 L, 2-drzwiowa	541,00 zł	572,00 zł	134,00 zł	371,00 zł	std	495,00 zł	-1262,00 zł	1830,00 zł	1906,00 zł
ECN-1403	Mroźnicze 1400 L, 3-drzwiowa	541,00 zł	572,00 zł	-	371,00 zł	std	-	-1262,00 zł	1830,00 zł	1906,00 zł
ECN-1404	Mroźnicze 1400 L, 4-drzwiowa	541,00 zł	572,00 zł	-	371,00 zł	std	-	-1262,00 zł	1830,00 zł	1906,00 zł
SZAFY 700 L I 1400 L GN 2/1 Z DRZWIAMI SZKLANYMI										
ECP-701 GD	Chłodnicze z drzwiami szklanymi 700 L, 1-drzwiowa	356,00 zł	340,00 zł	67,00 zł	371,00 zł	356,00 zł	248,00 zł	-824,00 zł	1830,00 zł	953,00 zł
ECP-1402 GD	Chłodnicze z drzwiami szklanymi 1400 L, 2-drzwiowa	541,00 zł	572,00 zł	134,00 zł	371,00 zł	474,00 zł	495,00 zł	-1005,00 zł	1830,00 zł	953,00 zł
SZAFY DWUTEMPERATUROWE										
ECP-702/2 L	Chłodniczo/chłodnicze 700 L GN 2/1	-	340,00 zł	-	371,00 zł	356,00 zł	-	-	-	634,00 zł
ECP-1402/2	Chłodniczo/chłodnicze 1400 L GN 2/1, 2-drzwiowa	-	572,00 zł	67,00 zł	371,00 zł	474,00 zł	495,00 zł	-	-	1906,00 zł
ECP-1403/2	Chłodniczo/chłodnicze 1400 L GN 2/1, 3-drzwiowa	-	572,00 zł	-	371,00 zł	474,00 zł	248,00 zł	-	-	1906,00 zł
ECPM-702 HC L	Chłodniczo/mroźnicze 700 L GN 2/1	-	340,00 zł	-	371,00 zł	356,00 zł	-	-	-	634,00 zł
ECPN-1402/2 HC	Chłodniczo/mroźnicze 1400 L GN 2/1, 2-drzwiowa	-	572,00 zł	134,00 zł	371,00 zł	474,00 zł	495,00 zł	-	-	1906,00 zł
ECPM-1403 HC	Chłodniczo/mroźnicze 1400 L GN 2/1, 3-drzwiowa	-	572,00 zł	-	371,00 zł	474,00 zł	248,00 zł	-	-	1906,00 zł
ECPM-1404 HC	Chłodniczo/mroźnicze 1400 L GN 2/1, 4-drzwiowa	-	572,00 zł	-	371,00 zł	474,00 zł	-	-	-	1906,00 zł
SZAFY PIEKARNICZE I NA RYBY										
ECPB-701 HC	Piekarnicza Chłodnicze, 1-drzwiowa	356,00 zł	340,00 zł	67,00 zł	371,00 zł	356,00 zł	248,00 zł	-824,00 zł	1830,00 zł	-
ECPB-1402 HC	Piekarnicza Chłodnicze, 2-drzwiowa	541,00 zł	572,00 zł	134,00 zł	371,00 zł	474,00 zł	495,00 zł	-1005,00 zł	1830,00 zł	-
ECNB-701 HC	Piekarnicza mroźnicze, 1-drzwiowa	356,00 zł	340,00 zł	67,00 zł	371,00 zł	std	248,00 zł	-979,00 zł	1830,00 zł	-
ECF-601 HC	Na ryby	356,00 zł	340,00 zł	67,00 zł	371,00 zł	356,00 zł	248,00 zł	-979,00 zł	1830,00 zł	-

* Tylko w wersjach bez agregatu (RG).



PÓŁKI, KOSZE, PROWADNICE

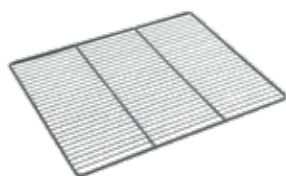

Model	Nr ref.	Wymiary (mm)	Rodzaj szafy	Opis	Cena netto (zł)
PÓŁKI					
SHC700	19097787	650 x 530	700 L, 1400 L	Półka epoksydowa GN 2/1	74,00 zł
SHC700 SS	19099972	650 x 530	700 L, 1400 L	Półka ze stali nierdzewnej GN 2/1	264,00 zł
SHT800P	19097776	600 x 400	Piekarnicze	Piekarnicza półka epoksydowa	88,00 zł
KOSZE					
FC600	19097770	530 x 540 x 100	Komora mroźnicza szaf dwutemperaturowych	Kosz PVC do szaf dwutemperaturowych	290,00 zł
ACPP600	19097771	600 x 400 x 120	Na ryby	Kosz PVC do szaf na ryby	277,00 zł
PB550	19097758	550 x 350	Na ryby	Filtr do koszy na ryby ze stali nierdzewnej	234,00 zł
PROWADNICE					
SGT700	19023974	562	700 L, 1400 L Green & Avantis	Komplet prowadnic GN 2/1	74,00 zł
SGC700	19010206	662	700 L, 1400 L Essenzial	Komplet prowadnic GN 2/1	74,00 zł
SGC700B	19099967	662	Piekarnicze 1400 L Essenzial	Komplet prowadnic EN60x40	74,00 zł
AGP485	19033558	496	Piekarnicze i na ryby	Komplet prowadnic 600 x 400 do półek ECPB-701	74,00 zł
PK700	19078107	-	Essenzial	Zestaw części do montażu półki piekarniczej 600x400 w szafie która fabrycznie jest zaprojektowana do półek GN 2/1 (650x530)	698,00 zł



ZESTAW KÓŁEK I KOMPLET ZAWIASÓW I ZESTAW ODPAROWYWANIA SKROPLIN

Model	Nr ref.	Rodzaj szafy	Opis	Cena netto (zł)
DFECK	19099983	Wszystkie bez kompresora	Zestaw odparowywania skroplin dla szaf bez kompresora	198,00 zł
S4R-AV	19070245	Avantis	4 kółka o wymiarach 80 mm, z 2 hamulcami (AVANTIS)	448,00 zł
S6R-AV	19070249	Avantis	6 kółka o wymiarach 80 mm, z 3 hamulcami (AVANTIS)	604,00 zł
S4R	19004383	Green, Essenzial	4 kółka o wymiarach 100 mm, z 2 hamulcami	448,00 zł
S6R	19041037	Green, Essenzial	6 kółka o wymiarach 100 mm, z 3 hamulcami	604,00 zł
CDOC01	19098278	600 L, 700 L, piekarnicze i na ryby	Komplet zawiasów do zamiany kierunków drzwi, prawe na lewe	58,00 zł
CDOC02	19098279	600 L, 700 L, piekarnicze i na ryby	Komplet zawiasów do zamiany kierunków drzwi, lewe na prawe	58,00 zł
KP700R	19100056	700 L, prawe	Zestaw do systemu otwierania drzwi prawy ACP/GCPZ/ECP-701	250,00 zł
KP700L	19100057	700 L, lewe	Zestaw do systemu otwierania drzwi lewy ACP/GCPZ/ECP-701	250,00 zł
KP1400G	19100058	Avantis, Green 1400 L	Zestaw do systemu otwierania drzwi ACP/GCPZ-1402	500,00 zł
KP1400E	19100059	Essenzial 1400 L	Zestaw do systemu otwierania drzwi ECP-1402	500,00 zł

ZESTAW WI-FI

Model	Nr ref.	Rodzaj szafy	Cena netto (zł)
EVCO WIFI	19100564	Szafy Avantis	732 zł

 asber



Stoły chłodnicze i mroźnicze

Green Line
Essenzial Line
Opcje i akcesoria





Green Line

Funkcje 68

Stoły 700 mm GN 1/1

Stoły chłodnicze 700 mm GN 1/1..... 70

Stoły chłodnicze 700 mm GN 1/1 z szufladami..... 71

Stoły mroźnicze 700 mm GN 1/1..... 72

Stoły chłodnicze z drzwiami szklanymi 700 mm GN 1/1 73



Stoły Green Line

Funkcje



Konstrukcja o szerokości 700 mm

Stoły wyprodukowane specjalnie do intensywnych zastosowań profesjonalnych, charakteryzujące się bardzo solidną konstrukcją, wysokiej jakości materiałami i doskonałym wykończeniem.



Zintegrowany uchwyt ze stali nierdzewnej

Ergonomiczny, solidny i idealnie wkomponowany w bryłę urządzenia uchwyt wykonany ze stali nierdzewnej jest bardzo prosty w czyszczeniu, zapobiega gromadzeniu się brudu i zapewnia praktyczne otwieranie drzwi.



Blaty robocze

Wytrzymałe blaty robocze, wykonane ze stali nierdzewnej z tylnym rantem o wysokości 40 mm w standardzie. Poliuretanowa, wtryskiwana pod wysokim ciśnieniem izolacja termiczna ścian o grubości 30 mm i wysokiej gęstości 40 kg/m³, wolna od CFC. Możliwość indywidualnego wyboru różnych konfiguracji (bez tylnego rantu, bez blatu roboczego,) i materiału wykończenia (stal nierdzewna lub granit).



Przednia wymiana powietrza

Komora skraplacza jest zaprojektowana w taki sposób, aby pochłaniała i usuwała przez przedni panel powietrze niezbędne do rozproszenia ciepła skraplacza. Umożliwia to ustawienie urządzenia bez negatywnego wpływu na jego wydajność.



Szuflady ze stali nierdzewnej

Szuflady ze stali nierdzewnej z perforowanym dnem, zawieszane na teleskopowych prowadnicach, które pozwalają na całkowite wysunięcie szuflady i pełne wykorzystanie dostępnej przestrzeni.

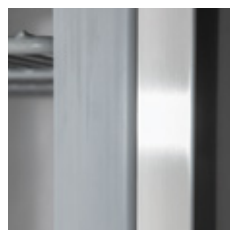

Izolacja termiczna ścian o grubości 60 mm

Gwarancja długotrwałej izolacji i oszczędności energii w każdym stole dzięki wtryskiwanej pod wysokim ciśnieniem, wolnej od CFC, izolacji poliuretanowej o gęstości 40 kg/m³.

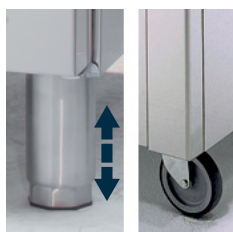

Nóżki ze stali nierdzewnej z regulowaną wysokością

Nóżki standardowo wykonane ze stali nierdzewnej. Łatwa regulacja wysokości w zakresie od 130 mm do 200 mm umożliwia czyszczenie powierzchni pod urządzeniem. Opcjonalnie dostępne są również kółka jezdne.



Zdemontowalne prowadnice

Umożliwiają wygodniejsze czyszczenie bez żadnych dodatkowych narzędzi. Umieszczanie i regulacja półek na żądanej wysokości jest możliwe bez użycia dodatkowych prowadnic. Półki są powlekane żywicą epoksydową, umożliwiają przechowywanie różnych rodzajów opakowań o maksymalnym obciążeniu do 40 kg.



Samoczynnie zamykane drzwi

Drzwi skrzydłowe z automatycznym zamykaniem minimalizują utratę zimna oraz redukują straty energii. Drzwi otwierają się maksymalnie na 120° i zamykają automatycznie poniżej kąta 90°. Dwustronne zawiasy pozwalają na łatwą zmianę kierunku otwierania drzwi i dopasowanie urządzenia do miejsca ustawienia.

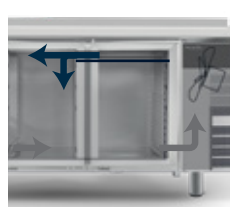

Inteligentny system wymuszonego obiegu powietrza

Umieszczenie parownika wraz z kanałem cyrkulacji powietrza zapewnia doskonały przepływ powietrza, co gwarantuje równomierny rozkład temperatury wewnątrz komory chłodniczej, zapewniając tym samym właściwą konserwację produktów.



Automatyczne odparowanie skroplin

Gorący gaz, z kompresora, używany jest do odparowania skroplin. Brak konieczności montażu dodatkowych elementów grzewczych pozwala na jeszcze mniejsze zużycie energii. W rezultacie minimalizuje się wpływ szkodliwego wahania temperatury na przechowywaną żywność.

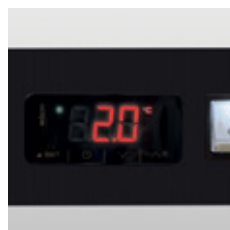

Intuitywna kontrola cyfrowa

Łatwe i szybkie ustawianie parametrów temperatury, pozwalają na zachowanie najwyższej jakości ochrony przechowywanych produktów.



Stoły chłodnicze i mroźnicze Green Line



GGTP-7-135-20 SB40



GGTP-7-135 20 LR SB40



GGTP-7-180 30 SB40

R: Drzwi prawe
L: Drzwi lewe



GGTP-7-180 30 LLR SB40

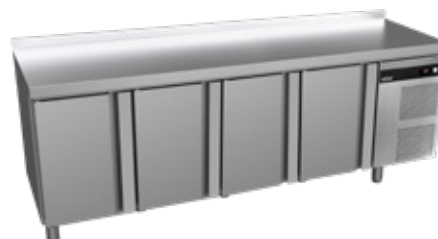

GGTP-7-225 40 SB40



GGTP-7-225 40 LRLR SB40

STOŁY CHŁODNICZE 700 MM GN 1/1

- Wyprodukowane z wysokiej jakości stali nierdzewnej z przeznaczeniem do profesjonalnego intensywnego użytku, cechuje je bardzo solidne wykonanie i doskonałe wykończenie.
- Wytrzymały blat, wykonany ze stali nierdzewnej, o grubości izolacji 30 mm z tylnym rantem o wysokości 40 mm.
- Poliuretanowa, wtryskiwana pod wysokim ciśnieniem izolacja termiczna ścian o grubości 60 mm i wysokiej gęstości 40 kg/m³, wolna od CFC.
- Drzwi ze stali nierdzewnej ze zintegrowanym uchwytem. Ergonomiczny, solidny i wygodny uchwyt, poprowadzony po całej długości drzwi, idealnie wkomponowuje się w bryłę urządzenia oraz uniemożliwia gromadzenie się brudu i kurzu.
- Drzwi skrzydłowe z automatycznym domykaniem poniżej 90° i maksymalnym kątem otwarcia 120°. Dwustronne zawiasy pozwalają na proste dopasowanie urządzenia do miejsca ustawienia.
- Kontrola cyfrowa i wentylacja agregatu w przednim panelu.
- Podświetlany przycisk start-stop.
- Otwierany panel przedni z konstrukcją przedniej wymiany powietrza, umożliwiającą ustawienie urządzenia bez negatywnego wpływu na jego wydajność.
- Otwory wentylacyjne w przednim panelu poprawiają estetykę, utrzymują odpowiednie warunki dla systemu chłodzenia, dzięki czemu działa on bardziej wydajnie.
- Parownik z wymuszonym obiegiem powietrza, pokryty powłoką antykorozyjną.
- Inteligentny system obiegu powietrza równomiernie rozprzodza temperaturę dzięki innowacyjnej konstrukcji.
- Automatyczne odparowanie skroplin. Odzyskiwany z kompresora gorący gaz pozwala na automatyczne ogrzanie i wyparowanie skroplin, bez użycia dodatkowych elementów grzewczych, oszczędzając dzięki temu energię.
- Nóżki ze stali nierdzewnej z łatwą regulacją wysokości w zakresie od -15 mm do +55 mm, co ułatwia czyszczenie powierzchni pod urządzeniem. Koła jezdne dostępne w opcji.
- Wyjmowane prowadnice umożliwiają wygodniejsze czyszczenie bez użycia jakichkolwiek dodatkowych narzędzi. Montowanie i ustawianie półek na żądanej wysokości możliwe jest bez użycia dodatkowych elementów. Półki epoksydowe dostosowane są do przechowywania różnych typów opakowań o maksymalnym obciążeniu 40 kg.
- W celu zwiększenia pojemności urządzenia posiadają możliwość regulacji ustawienia półek na 13 poziomach (odstęp między półkami wynosi 36 mm).
- Magnetyczna uszczelka drzwi, z możliwością demontażu, zapewnia maksymalną higienę oraz właściwą izolację.
- Zaokrąglone wewnętrzne krawędzie zapewniają łatwe utrzymanie czystości oraz zapobiegają gromadzeniu się brudu.
- Odpowiednie dla pojemników GN 1/1.
- Wyposażone w 1 półkę epoksydową GN 1/1 na każde drzwi.
- Czynnik chłodniczy: R600a Hydrocarbon (HC).
- Zakres temperatury pracy od 0°C do +8°C w IV klasie klimatycznej.
- Zasilanie: 230V 1+N- 50Hz.

Model	Nr ref.	Liczba drzwi	Klasa energetyczna	Roczne zużycie energii (kWh)	Pojemność brutto (l)	Moc (W)	Wymiary (mm)	Cena netto (zł)
GGTP-7-135-20 SB40	19101938	2	A	408	258	208	1342 x 700 x 850	8 237,00 zł
GGTP-7-135-20 LR SB40	19101973	2	A	408	258	208	1342 x 700 x 850	8 237,00 zł
GGTP-7-180-30 SB40	19101939	3	A	591	403	208	1792 x 700 x 850	9 834,00 zł
GGTP-7-180-30 LLR SB40	19101974	3	A	591	403	208	1792 x 700 x 850	9 834,00 zł
GGTP-7-225-40 SB40	19101940	4	B	730	549	208	2242 x 700 x 850	13 454,00 zł
GGTP-7-225-40 LRLR SB40	19101975	4	B	730	549	208	2242 x 700 x 850	13 454,00 zł



GGTP-7-135 12 SB40



GGTP-7-180 06 SB40



GGTP-7-225 08 SB40

STOŁY CHŁODNICZE 700 MM Z SZUFLADAMI GN 1/1

- Wyprodukowane z wysokiej jakości stali nierdzewnej z przeznaczeniem do profesjonalnego intensywnego użytku, cechuje je bardzo solidne wykonanie i doskonałe wykończenie.
- Wytrzymały blat, wykonany ze stali nierdzewnej, o grubości izolacji 30 mm z tylnym rantem o wysokości 40 mm.
- Poliuretanowa, wtryskiwana pod wysokim ciśnieniem izolacja termiczna ścian o grubości 60 mm i wysokiej gęstości 40 kg/m³, wolna od CFC.
- Drzwi ze stali nierdzewnej ze zintegrowanym uchwytem. Ergonomiczny, solidny i wygodny uchwyt, poprowadzony po całej długości drzwi, idealnie wkomponowuje się w bryłę urządzenia oraz uniemożliwia gromadzenie się brudu i kurzu.
- Drzwi skrzydłowe z automatycznym domykaniem poniżej 90° i maksymalnym kątem otwarcia 120°. Dwustronne zawiasy pozwalają na proste dopasowanie urządzenia do miejsca ustawienia.
- Kontrola cyfrowa i wentylacja agregatu w przednim panelu.
- Podświetlany przycisk start-stop.
- Otwierany panel przedni z konstrukcją przedniej wymiany powietrza, umożliwiającą ustawienie urządzenia bez negatywnego wpływu na jego wydajność.
- Otwory wentylacyjne w przednim panelu poprawiają estetykę, utrzymują odpowiednie warunki dla systemu chłodzenia, dzięki czemu działa on bardziej wydajnie.
- Parownik z wymuszonym obiegiem powietrza, pokryty powłoką antykorozyjną.
- Inteligentny system obiegu powietrza równomiernie rozprowadza temperaturę dzięki innowacyjnej konstrukcji.
- Automatyczne odparowanie skroplin. Odzyskiwany z kompresora gorący gaz pozwala na automatyczne ogrzanie i wyparowanie skroplin, bez użycia dodatkowych elementów grzewczych, oszczędzając dzięki temu energię.
- Nóżki ze stali nierdzewnej z łatwą regulacją wysokości w zakresie od -15 mm do +55 mm, co ułatwia czyszczenie powierzchni pod urządzeniem. Koła jezdne dostępne w opcji.
- Wyjmowane prowadnice umożliwiają wygodniejsze czyszczenie bez użycia jakichkolwiek dodatkowych narzędzi. Montowanie i ustawianie półek na żądanej wysokości możliwe jest bez użycia dodatkowych elementów. Półki epoksydowe dostosowane są do przechowywania różnych typów opakowań o maksymalnym obciążeniu 40 kg.
- W celu zwiększenia pojemności urządzenia posiadają możliwość regulacji ustawienia półek na 13 poziomach (odstęp między półkami wynosi 36 mm).
- Magnetyczna uszczelka drzwi, z możliwością demontażu, zapewnia maksymalną higienę oraz właściwą izolację.
- Zaokrąglone wewnętrzne krawędzie zapewniają łatwe utrzymanie czystości oraz zapobiegają gromadzeniu się brudu.
- Odpowiednie dla pojemników GN 1/1.
- Wyposażone w 1 półkę epoksydową GN 1/1 na każde drzwi.
- Czynniki chłodnicze: R600a Hydrocarbon (HC).
- Zakres temperatury pracy od 0°C do +8°C w IV klasie klimatycznej.
- Zasilanie: 230V 1+N- 50Hz.

Model	Nr ref.	Liczba drzwi/szuflad	Klasa energetyczna	Roczne zużycie energii (kWh)	Pojemność brutto (l)	Moc (W)	Wymiary (mm)	Cena netto (zł)
GGTP-7-135-12 SB40	19101976	1 - 2 x 1/2	A	408	258	208	1342 x 700 x 850	9 633,00 zł
GGTP-7-135-04 SB40	19101977	0 - 4 x 1/2	A	408	258	208	1342 x 700 x 850	11 029,00 zł
GGTP-7-180-22 SB40	19101978	2 - 2 x 1/2	A	591	403	208	1792 x 700 x 850	11 230,00 zł
GGTP-7-180-14 SB40	19101979	1 - 4 x 1/2	A	591	403	208	1792 x 700 x 850	12 626,00 zł
GGTP-7-180-06 SB40	19101980	0 - 6 x 1/2	A	591	403	208	1792 x 700 x 850	14 022,00 zł
GGTP-7-225-32 SB40	19101981	3 - 2 x 1/2	B	730	549	208	2242 x 700 x 850	14 850,00 zł
GGTP-7-225-24 SB40	19101982	2 - 4 x 1/2	B	730	549	208	2242 x 700 x 850	16 246,00 zł
GGTP-7-225-16 SB40	19101983	1 - 6 x 1/2	B	730	549	208	2242 x 700 x 850	17 642,00 zł
GGTP-7-225-08 SB40	19101984	0 - 8 x 1/2	B	730	549	208	2242 x 700 x 850	19 038,00 zł



Stoły chłodnicze i mroźnicze Green Line



GGTP-7-135-20 SB40 LC GD



GGTP-7-180-30 SB40 LC GD



GGTP-7-225-40 SB40 LC GD

STOŁY CHŁODNICZE ZE SZKLANYMI DRZWIAMI 700 MM GN 1/1

- Wyprodukowane z wysokiej jakości stali nierdzewnej z przeznaczeniem do profesjonalnego intensywnego użytku, cechuje je bardzo solidne wykonanie i doskonałe wykończenie.
- Wytrzymały blat, wykonany ze stali nierdzewnej, o grubości izolacji 30 mm z tylnym rantem o wysokości 40 mm.
- Poliuretanowa, wtryskiwana pod wysokim ciśnieniem izolacja termiczna ścian o grubości 60 mm i wysokiej gęstości 40 kg/m³, wolna od CFC.
- Podwójnie szklane drzwi izolowane gazem o niskiej przewodności cieplnej.
- Ergonomiczny, niklowany uchwyt.
- Drzwi skrzydłowe z automatycznym domykaniem poniżej 90° i maksymalnym kątem otwarcia 120°. Dwustronne zawiasy pozwalają na proste dopasowanie urządzenia do miejsca ustawienia.
- Kontrola cyfrowa i wentylacja agregatu w przednim panelu.
- Podświetlany przycisk start-stop.
- Otwierany panel przedni z konstrukcją przedniej wymiany powietrza, umożliwiającą ustawienie urządzenia bez negatywnego wpływu na jego wydajność.
- Otwory wentylacyjne w przednim panelu poprawiają estetykę, utrzymują odpowiednie warunki dla systemu chłodzenia, dzięki czemu działa on bardziej wydajnie.
- Parownik z wymuszonym obiegiem powietrza, pokryty powłoką antykorozyjną.
- Inteligentny system obiegu powietrza równomiernie rozprowadza temperaturę dzięki innowacyjnej konstrukcji.
- Automatyczne odparowanie skroplin. Odzyskiwany z kompresora gorący gaz pozwala na automatyczne ogrzanie i wyparowanie skroplin, bez użycia dodatkowych elementów grzewczych, oszczędzając dzięki temu energię.
- Wewnętrzne światło LED o niskim poborze energii do podświetlenia wnętrza urządzenia. Wyłącznik oświetlenia wnętrza stołu.
- Nóżki ze stali nierdzewnej z łatwą regulacją wysokości w zakresie od -15 mm do +55 mm, co ułatwia czyszczenie powierzchni pod urządzeniem. Koła jezdne dostępne w opcji.
- Wyjmowane prowadnice umożliwiają wygodniejsze czyszczenie bez użycia jakichkolwiek dodatkowych narzędzi. Montowanie i ustawianie półek na żądanej wysokości możliwe jest bez użycia dodatkowych elementów. Półki epoksydowe dostosowane są do przechowywania różnych typów opakowań o maksymalnym obciążeniu 40 kg.
- W celu zwiększenia pojemności urządzenia posiadają możliwość regulacji ustawienia półek na 13 poziomach (odstęp między półkami wynosi 36 mm).
- Magnetyczna uszczelka drzwi, z możliwością demontażu, zapewnia maksymalną higienę oraz właściwą izolację.
- Zaokrąglone wewnętrzne krawędzie zapewniają łatwe utrzymanie czystości oraz zapobiegają gromadzeniu się brudu.
- Odpowiednie dla pojemników GN 1/1.
- Wyposażone w 1 półkę epoksydową GN 1/1 na każde drzwi.
- Czynnik chłodniczy: R600a Hydrocarbon (HC).
- Zakres temperatury pracy od 0°C do +8°C w IV klasie klimatycznej.
- Zasilanie: 230V 1+N- 50Hz.

Model	Nr ref.	Liczba drzwi	Klasa energetyczna	Roczne zużycie energii (kWh)	Pojemność brutto (l)	Moc (W)	Wymiary (mm)	Cena netto (zł)
GGTP-7-135-20 SB40 LC GD	19101988	2	B	885	258	215	1342 x 700 x 850	9 298,00 zł
GGTP-7-180-30 SB40 LC GD	19101989	3	B	946	403	219	1792 x 700 x 850	11 425,00 zł
GGTP-7-225-40 SB40 LC GD	19101990	4	B	1221	549	223	2242 x 700 x 850	15 576,00 zł



GGTN-7-135 20 SB40

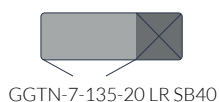

GGTN-7-135-20 LR SB40



GGTN-7-180 30 SB40

R: Drzwi prawe
L: Drzwi lewe

GGTN-7-180-30 LLR SB40

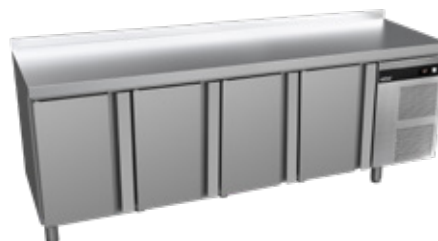

GGTN-7-225 40 SB40



GGTN-7-225-40 LRLR SB40

STOŁY MROŹNICZE 700 MM GN 1/1

- Wyprodukowane z wysokiej jakości stali nierdzewnej z przeznaczeniem do profesjonalnego intensywnego użytku, cechuje je bardzo solidne wykonanie i doskonałe wykończenie.
- Wytrzymały blat, wykonany ze stali nierdzewnej, o grubości izolacji 30 mm z tylnym rantem o wysokości 40 mm.
- Poliuretanowa, wtryskiwana pod wysokim ciśnieniem izolacja termiczna ścian o grubości 60 mm i wysokiej gęstości 40 kg/m³, wolna od CFC.
- Drzwi ze stali nierdzewnej ze zintegrowanym uchwytem. Ergonomiczny, solidny i wygodny uchwyt, poprowadzony po całej długości drzwi, idealnie wkomponowuje się w bryłę urządzenia oraz uniemożliwia gromadzenie się brudu i kurzu.
- Drzwi skrzydłowe z automatycznym domykaniem poniżej 90° i maksymalnym kątem otwarcia 120°. Dwustronne zawiasy pozwalają na proste dopasowanie urządzenia do miejsca ustawienia.
- Kontrola cyfrowa i wentylacja agregatu w przednim panelu.
- Podświetlany przycisk start-stop.
- Otwierany panel przedni z konstrukcją przedniej wymiany powietrza, umożliwiającą ustawienie urządzenia bez negatywnego wpływu na jego wydajność.
- Otwory wentylacyjne w przednim panelu poprawiają estetykę, utrzymują odpowiednie warunki dla systemu chłodzenia, dzięki czemu działa on bardziej wydajnie.
- Parownik z wymuszonym obiegiem powietrza, pokryty powłoką antykorozyjną.
- Inteligentny system obiegu powietrza równomiernie rozprządza temperaturę dzięki innowacyjnej konstrukcji.
- Automatyczne odparowanie skroplin. Odzyskiwany z kompresora gorący gaz pozwala na automatyczne ogrzanie i wyparowanie skroplin, bez użycia dodatkowych elementów grzewczych, oszczędzając dzięki temu energię.
- Nóżki ze stali nierdzewnej z łąwą regulacją wysokości w zakresie od -15 mm do +55 mm, co ułatwia czyszczenie powierzchni pod urządzeniem. Koła jezdne dostępne w opcji.
- Wyjmowane prowadnice umożliwiają wygodniejsze czyszczenie bez użycia jakichkolwiek dodatkowych narzędzi. Montowanie i ustawianie półek na żądanej wysokości możliwe jest bez użycia dodatkowych elementów. Półki epoksydowe dostosowane są do przechowywania różnych typów opakowań o maksymalnym obciążeniu 40 kg.
- W celu zwiększenia pojemności urządzenia posiadają możliwość regulacji ustawienia półek na 13 poziomach (odstęp między półkami wynosi 36 mm).
- Magnetyczna uszczelka drzwi, z możliwością demontażu, zapewnia maksymalną higienę oraz właściwą izolację.
- Zaokrąglone wewnętrzne krawędzie zapewniają łatwe utrzymanie czystości oraz zapobiegają gromadzeniu się brudu.
- Odpowiednie dla pojemników GN 1/1.
- Wyposażone w 1 półkę epoksydową GN 1/1 na każde drzwi.
- Czynniki chłodnicze: R290a Hydrocarbon (HC).
- Zakres temperatury pracy od -17°C do -21°C w V klasie klimatycznej.
- Zasilanie: 230V 1+N- 50Hz.

Model	Nr ref.	Liczba drzwi	Klasa energetyczna	Roczne zużycie energii (kWh)	Pojemność brutto (l)	Moc (W)	Wymiary (mm)	Cena netto (zł)
GGTN-7-135-20 SB40	19101941	2	D	2149	258	355	1342 x 700 x 850	9 946,00 zł
GGTN-7-135-20 LR SB40	19101985	2	D	2149	258	355	1342 x 700 x 850	9 946,00 zł
GGTN-7-180-30 SB40	19101942	3	D	2827	403	364	1792 x 700 x 850	12 560,00 zł
GGTN-7-180-30 LLR SB40	19101986	3	D	2827	403	364	1792 x 700 x 850	12 560,00 zł
GGTN-7-225-40 SB40	19101943	4	D	3170	549	361	2242 x 700 x 850	14 956,00 zł
GGTN-7-225-40 LRLR SB40	19101987	4	D	3170	549	361	2242 x 700 x 850	14 956,00 zł





Essenzial Line

Funkcje.....76

Stoły chłodnicze i mroźnicze 700 mm GN 1/1

Stoły chłodnicze 700 mm GN 1/1.....	78
Stoły chłodnicze 700 mm ze zlewem GN 1/1	79
Stoły chłodnicze 700 mm GN 1/1 z szufladami.....	80
Stoły chłodnicze ze szklanymi drzwiami 700 mm GN 1/1.....	81
Stoły chłodnicze 700 mm GN 1/1 bez agregatu	82
Stoły chłodnicze 700 mm GN 1/1 z szufladami bez agregatu	83
Stoły chłodnicze ze szklanymi drzwiami 700 mm GN 1/1 bez agregatu.....	84
Stoły chłodnicze 700 mm GN 1/1 – wysokość 600 mm.....	85
Stoły mroźnicze 700 mm GN 1/1.....	86
Stoły mroźnicze 700 mm ze zlewem GN 1/1	87
Stoły mroźnicze 700 mm GN 1/1 bez agregatu	88

Stoły chłodnicze i mroźnicze 600 mm

Stoły chłodnicze 600 mm	89
Stoły chłodnicze 600 mm ze zlewem	90
Stoły chłodnicze 600 mm z szufladami.....	91
Stoły chłodnicze ze szklanymi drzwiami 600 mm	92
Stoły chłodnicze 600 mm bez agregatu	93
Stoły chłodnicze 600 mm z szufladami bez agregatu	94
Stoły chłodnicze ze szklanymi drzwiami 600 mm	95
Stoły mroźnicze 600 mm	96
Stoły mroźnicze 600 mm ze zlewem.....	97
Stoły mroźnicze 600 mm bez agregatu	98

Stoły chłodnicze 800 mm

Stoły chłodnicze 800 mm euronorm (400x600).....	99
---	----

Stoły Essenzial Line

Funkcje



Błaty robocze

Wytrzymałe blaty robocze, wykonane ze stali nierdzewnej z tylnym rantem o wysokości 40 mm w standardzie. Poliuretanowa, wtryskiwana pod wysokim ciśnieniem izolacja termiczna ścian o grubości 50 mm i wysokiej gęstości 40 kg/m³, wolna od CFC. Możliwość indywidualnego wyboru różnych konfiguracji (bez tylnego rantu, bez blatu roboczego, ze zlewem) i materiału wykończenia (stal nierdzewna lub granit).

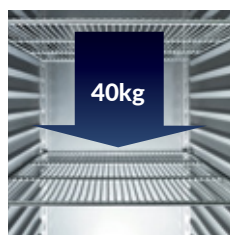

Zdejmowane prowadnice

Umożliwiają wygodniejsze czyszczenie bez żadnych dodatkowych narzędzi. Umieszczanie i regulacja półek na żądanej wysokości jest możliwe bez użycia dodatkowych elementów. Półki są powlekane żywicą epoksydową, w celu poprawy ochrony, umożliwiają przechowywanie różnych rodzajów opakowań o maksymalnym obciążeniu do 40 kg.



Konstrukcja o szerokości 700 mm

Wyprodukowany specjalnie do intensywnych zastosowań profesjonalnych, charakteryzujący się bardzo solidną konstrukcją, wysokiej jakości materiałami i doskonałym wykończeniem.



Nóżki ze stali nierdzewnej z regulowaną wysokością

Nóżki standardowo wykonane ze stali nierdzewnej. Łatwa regulacja wysokości w zakresie od 130 mm do 200 mm umożliwia czyszczenie powierzchni pod urządzeniem. Opcjonalnie dostępne są również kółka jezdne.

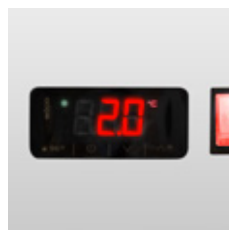

Intuicyjna kontrola cyfrowa

Łatwe i szybkie ustawianie parametrów temperatury, pozwalają na zachowanie najwyższej jakości oraz ochrony przechowywanych produktów



Wysoce wydajne komponenty

Kompresory o niskim zapotrzebowaniu energetycznym, duże parowniki oraz efektywne wentylatory, które minimalizują wzrost ciepła, zmniejszając tym samym pobór energii.



Szuflady ze stali nierdzewnej

Szuflady ze stali nierdzewnej z perforowanym dnem, zawieszane na teleskopowych prowadnicach, które pozwalają na całkowite wysunięcie szuflady i pełne wykorzystanie dostępnej przestrzeni



Stoły bez agregatu

Szeroka gama modeli bez agregatu, dzięki którym minimalizujemy hałas i emisję ciepła, gwarantując bezpieczniejsze i bardziej przyjazne środowisko pracy w profesjonalnych kuchniach.

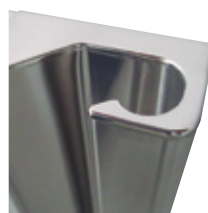

Zintegrowany uchwyt ze stali nierdzewnej

Ergonomiczny, solidny i idealnie wkomponowany w bryłę urządzenia uchwyt wykonany ze stali nierdzewnej jest bardzo prosty w czyszczeniu, zapobiega gromadzeniu się brudu i zapewnia praktyczne otwieranie drzwi.



Automatyczne odparowanie skroplin

Gorący gaz, z kompresora, używany jest do odparowania skroplin. Brak konieczności montażu dodatkowych elementów grzewczych pozwala na jeszcze mniejsze zużycie energii. W rezultacie minimalizuje się wpływ szkodliwego wahań temperatury na przechowywaną żywność



Samoczynnie zamykane drzwi

Drzwi skrzydłowe z automatycznym zamykaniem minimalizują utratę zimna oraz redukują straty energii. Drzwi otwierają się maksymalnie na 120° i zamykają automatycznie poniżej kąta 90°. Dwustronne zawiasy pozwalają na łatwą zmianę kierunku otwierania drzwi i dopasowanie urządzenia do miejsca ustawienia.



Inteligentny system wymuszonego obiegu powietrza

Perfekcyjnie rozprowadzona temperatura, dzięki innowyjnemu systemowi obiegu zimnego powietrza, które opływa żywność zapewniając jej właściwą konserwację.



Izolacja termiczna ścian o grubości 50 mm

Gwarancja długotrwałej izolacji i oszczędności energii w każdym stole dzięki wtryskiwanej pod wysokim ciśnieniem, wolnej od CFC, izolacji poliuretanowej o gęstości 40 kg/m³.



Stoły chłodnicze i mroźnicze Essenzial Line



ETP-7-135-20 HC SB40



ETP-7-135-20 HC LR



ETP-7-180-30 HC SB40



ETP-7-180-30 HC LLR SB40



ETP-7-225-40 HC SB40



ETP-7-225-40 HC LRLR SB40

STOŁY CHŁODNICZE 700 MM GN 1/1

- Wyprodukowane z wysokiej jakości stali nierdzewnej z przeznaczeniem do profesjonalnego użytku, cechuje je bardzo solidne wykonanie i doskonałe wykończenie.
- Wytrzymały blat, wykonany ze stali nierdzewnej, o grubości 50 mm z tylnym rantem o wysokości 40 mm.
- Poliuretanowa, wtryskiwana pod wysokim ciśnieniem izolacja termiczna ścian o grubości 50 mm i wysokiej gęstości 40 kg/m³, wolna od CFC.
- Drzwi ze stali nierdzewnej ze zintegrowanym uchwytem. Ergonomiczny, solidny i wygodny uchwyt, poprowadzony po całej długości drzwi, idealnie wkomponowuje się w bryłę urządzenia oraz uniemożliwia gromadzenie się brudu i kurzu.
- Drzwi skrzydłowe z automatycznym domykaniem poniżej 90° i maksymalnym kątem otwarcia 120°. Dwustronne zawiasy pozwalają na proste dopasowanie urządzenia do miejsca ustawienia.
- Panel kontrolny i wentylacja agregatu w przednim panelu.
- Intuicyjny cyfrowy sterownik pozwala na szybkie i łatwe ustawienie parametrów temperatury.
- Kontrolka włączenia/wyłączenia.
- Otwory wentylacyjne w przednim panelu poprawiają estetykę, utrzymują odpowiednie warunki dla systemu chłodzenia, dzięki czemu działa on bardziej wydajnie.
- Parownik z wymuszonym obiegiem powietrza, pokryty powłoką antykorozyjną.
- Inteligentny system obiegu powietrza równomiernie rozprowadza temperaturę dzięki innowacyjnej konstrukcji.
- Automatyczne odparowanie skroplin. Odzyskiwany z kompresora gorący gaz pozwala na automatyczne ogrzanie i wyparowanie skroplin, bez użycia dodatkowych elementów grzewczych, oszczędzając dzięki temu energię.
- Nóżki ze stali nierdzewnej z łatwą regulacją wysokości w zakresie od 130 mm do 200 mm, co ułatwia czyszczenie powierzchni pod urządzeniem. Koła jezdne dostępne w opcji.
- Wyjmowane prowadnice umożliwiają wygodniejsze czyszczenie bez użycia jakichkolwiek dodatkowych narzędzi. Montowanie i ustawianie półek na prowadnicach na żądanej wysokości możliwe jest bez użycia dodatkowych narzędzi. Półki epoksydowe dostosowane są do przechowywania różnych typów opakowań o maksymalnym obciążeniu do 40 kg.
- 6 pozycji wysokości półek epoksydowych w celu zwiększenia pojemności urządzenia, 70 mm odstęp pomiędzy półkami.
- Magnetyczna uszczelka drzwi, z możliwością demontażu, zapewnia maksymalną higienę oraz właściwą izolację.
- Zaokrąglone wewnętrzne krawędzie zapewniają łatwe utrzymanie czystości oraz zapobiegają gromadzeniu się brudu.
- Odpowiednie dla pojemników GN 1/1.
- Wyposażone w 1 półkę epoksydową GN 1/1 na każde drzwi.
- Czynnik chłodniczy: R290 Hydrocarbon (HC).
- Zakres temperatury pracy od 0°C do +8°C w IV klasie klimatycznej.
- Zasilanie: 230V 1+N- 50Hz.

Model	Nr ref.	Liczba drzwi	Klasa energetyczna	Roczne zużycie energii (kWh)	Pojemność brutto (l)	Moc (W)	Wymiary (mm)	Cena netto (zł)
ETP-7-135-20 HC SB40	19101920	2	C	1019	274	253	1342 x 700 x 850	6 981,00 zł
ETP-7-135-20 HC LR SB40	19101991	2	C	1019	274	253	1342 x 700 x 850	6 981,00 zł
ETP-7-180-30 HC SB40	19101921	3	C	1119	428	253	1792 x 700 x 850	8 333,00 zł
ETP-7-180-30 HC LLR SB40	19101992	3	C	1119	428	253	1792 x 700 x 850	8 333,00 zł
ETP-7-225-40 HC SB40	19101922	4	D	1746	581	336	2242 x 700 x 850	11 402,00 zł
ETP-7-225-40 HC LRLR SB40	19101993	4	D	1746	581	336	2242 x 700 x 850	11 402,00 zł



ETP-7-135-20 HC S SB40



ETP-7-180-30 HC S SB40



ETP-7-225-40 HC S SB40

STOŁY CHŁODNICZE 700 MM ZE ZLEWEM GN 1/1

- Wyprodukowane z wysokiej jakości stali nierdzewnej z przeznaczeniem do profesjonalnego użytku, cechuje je bardzo solidne wykonanie i doskonałe wykończenie.
- Wytrzymały blat, wykonany ze stali nierdzewnej, o grubości 50 mm z tylnym rantem o wysokości 40 mm. Zlew tłoczony o wymiarach 305x335x200 mm, umieszczony nad komorą agregatu. Kształt krawędzi ułatwia czyszczenie i zachowanie wysokiego poziomu higieny.
- Poliuretanowa, wtryskiwana pod wysokim ciśnieniem izolacja termiczna ścian o grubości 50 mm i wysokiej gęstości 40 kg/m³, wolna od CFC.
- Drzwi ze stali nierdzewnej ze zintegrowanym uchwytem. Ergonomiczny, solidny i wygodny uchwyt, poprowadzony po całej długości drzwi, idealnie wkomponowuje się w bryłę urządzenia oraz uniemożliwia gromadzenie się brudu i kurzu.
- Drzwi skrzydłowe z automatycznym domykaniem poniżej 90° i maksymalnym kątem otwarcia 120°. Dwustronne zawiasy pozwalają na proste dopasowanie urządzenia do miejsca ustawienia.
- Panel kontrolny i wentylacja agregatu w przednim panelu.
- Intuicyjny cyfrowy sterownik pozwala na szybkie i łatwe ustawienie parametrów temperatury.
- Kontrolka włączenia/wyłączenia.
- Otwory wentylacyjne w przednim panelu poprawiają estetykę, utrzymują odpowiednie warunki dla systemu chłodzenia, dzięki czemu działa on bardziej wydajnie.
- Parownik z wymuszonym obiegiem powietrza, pokryty powłoką antykorozyjną.
- Inteligentny system obiegu powietrza równomiernie rozprowadza temperaturę dzięki innowacyjnej konstrukcji.
- Automatyczne odparowanie skroplin. Odzyskiwany z kompresora gorący gaz pozwala na automatyczne ogrzanie i wyparowanie skroplin, bez użycia dodatkowych elementów grzewczych, oszczędzając dzięki temu energię.
- Nóżki ze stali nierdzewnej z łatwą regulacją wysokości w zakresie od 130 mm do 200 mm, co ułatwia czyszczenie powierzchni pod urządzeniem. Koła jezdne dostępne w opcji.
- Wyjmowane prowadnice umożliwiają wygodniejsze czyszczenie bez użycia jakichkolwiek dodatkowych narzędzi. Montowanie i ustawianie półek na prowadnicach na żądanej wysokości możliwe jest bez użycia dodatkowych narzędzi. Półki epoksydowe dostosowane są do przechowywania różnych typów opakowań o maksymalnym obciążeniu do 40 kg.
- 6 pozycji wysokości półek epoksydowych w celu zwiększenia pojemności urządzenia, 70 mm odstęp pomiędzy półkami.
- Magnetyczna uszczelka drzwi, z możliwością demontażu, zapewnia maksymalną higienę oraz właściwą izolację.
- Zaokrąglone wewnętrzne krawędzie zapewniają łatwe utrzymanie czystości oraz zapobiegają gromadzeniu się brudu.
- Odpowiednie dla pojemników GN 1/1.
- Wyposażone w 1 półkę epoksydową GN 1/1 na każde drzwi.
- Czynnik chłodniczy: R290 Hydrocarbon (HC).
- Zakres temperatury pracy od 0°C do +8°C w IV klasie klimatycznej.
- Zasilanie: 230V 1+N- 50Hz.

Model	Nr ref.	Liczba drzwi	Klasa energetyczna	Roczne zużycie energii (kWh)	Pojemność brutto (l)	Moc (W)	Wymiary (mm)	Cena netto (zł)
ETP-7-135-20 HC S SB40	19101994	2	C	1019	274	253	1342 x 700 x 850	7 823,00 zł
ETP-7-180-30 HC S SB40	19101995	3	C	1119	428	253	1792 x 700 x 850	9 176,00 zł
ETP-7-225-40 HC S SB40	19101996	4	D	1746	581	336	2242 x 700 x 850	12 244,00 zł



Stoły chłodnicze i mroźnicze Essenzial Line



ETP-7-180 06 HC SB40



ETP-7-135 12 HC SB40



ETP-7-180 22 HC SB40

STOŁY CHŁODNICZE 700 MM Z SZUFLADAMI GN 1/1

- Wyprodukowane z wysokiej jakości stali nierdzewnej z przeznaczeniem do profesjonalnego użytku, cechuje je bardzo solidne wykonanie i doskonałe wykończenie.
- Wytrzymały blat, wykonany ze stali nierdzewnej, o grubości 50 mm z tylnym rantem o wysokości 40 mm.
- Poliuretanowa, wtryskiwana pod wysokim ciśnieniem izolacja termiczna ścian o grubości 50 mm i wysokiej gęstości 40 kg/m³, wolna od CFC.
- Szuflady ze stali nierdzewnej z perforowanym dnem, zawieszane na teleskopowych prowadnicach, które pozwalają na całkowite wysunięcie szuflady i pełne wykorzystanie dostępnej przestrzeni. Inne konfiguracje szuflad dostępne na zapytanie.
- Blokada całkowitego wysunięcia szuflady z prowadnic.
- Uchwyt poprowadzony po całej długości szuflady, ergonomiczny, solidny, bardzo prosty w czyszczeniu, uniemożliwiający gromadzenie się brudu i kurzu.
- Panel kontrolny i wentylacja agregatu w przednim panelu.
- Intuicyjny cyfrowy sterownik pozwala na szybkie i łatwe ustawienie parametrów temperatury.
- Kontrolka włączenia/wyłączenia.
- Otwory wentylacyjne w przednim panelu poprawiają estetykę, utrzymują odpowiednie warunki dla systemu chłodzenia, dzięki czemu działa on bardziej wydajnie.
- Parownik z wymuszonym obiegiem powietrza, pokryty powłoką antykorozyjną.
- Inteligentny system obiegu powietrza równomiernie rozprowadza temperaturę dzięki innowacyjnej konstrukcji.
- Automatyczne odparowanie skroplin. Odzyskiwany z kompresora gorący gaz pozwala na automatyczne ogrzanie i wyparowanie skroplin, bez użycia dodatkowych elementów grzewczych, oszczędzając dzięki temu energię.
- Nóżki ze stali nierdzewnej z łatwą regulacją wysokości w zakresie od 130 mm do 200 mm, co ułatwia czyszczenie powierzchni pod urządzeniem. Koła jezdne dostępne w opcji.
- Wyjmowane prowadnice umożliwiają wygodniejsze czyszczenie bez użycia jakichkolwiek dodatkowych narzędzi. Montowanie i ustawianie półek na prowadnicach na żądanej wysokości możliwe jest bez użycia dodatkowych narzędzi. Półki epoksydowe dostosowane są do przechowywania różnych typów opakowań o maksymalnym obciążeniu do 40 kg.
- 6 pozycji wysokości półek epoksydowych w celu zwiększenia pojemności urządzenia, 70 mm odstęp pomiędzy półkami.
- Magnetyczna uszczelka drzwi, z możliwością demontażu, zapewnia maksymalną higienę oraz właściwą izolację.
- Zaokrąglone wewnętrzne krawędzie zapewniają łatwe utrzymanie czystości oraz zapobiegają gromadzeniu się brudu.
- Odpowiednie dla pojemników GN 1/1.
- Wyposażone w 1 półkę epoksydową GN 1/1 na każde drzwi.
- Czynniki chłodnicze: R290 Hydrocarbon (HC).
- Zakres temperatury pracy od 0°C do +8°C w IV klasie klimatycznej.
- Zasilanie: 230V 1+N- 50Hz.

Model	Nr ref.	Liczba drzwi/ szuflad	Klasa energetyczna	Roczne zużycie energii (kWh)	Pojemność brutto (l)	Moc (W)	Wymiary (mm)	Cena netto (zł)
ETP-7-135-12 HC SB40	19101997	1 - 2 x 1/2	C	1019	274	253	1342 x 700 x 850	8 304,00 zł
ETP-7-135-04 HC SB40	19101998	0 - 4 x 1/2	C	1019	274	253	1342 x 700 x 850	9 627,00 zł
ETP-7-180-22 HC SB40	19101999	2 - 2 x 1/2	C	1119	428	253	1792 x 700 x 850	9 656,00 zł
ETP-7-180-14 HC SB40	19102000	1 - 4 x 1/2	C	1119	428	253	1792 x 700 x 850	10 979,00 zł
ETP-7-180-06 HC SB40	19102001	0 - 6 x 1/2	D	1119	428	253	1792 x 700 x 850	12 302,00 zł
ETP-7-225-32 HC SB40	19102002	3 - 2 x 1/2	D	1746	581	336	2242 x 700 x 850	12 725,00 zł
ETP-7-225-24 HC SB40	19102003	2 - 4 x 1/2	D	1746	581	336	2242 x 700 x 850	14 048,00 zł
ETP-7-225-16 HC SB40	19102004	1 - 6 x 1/2	D	1746	581	336	2242 x 700 x 850	15 371,00 zł
ETP-7-225-08 HC SB40	19102005	0 - 8 x 1/2	D	1746	224	581	2242 x 700 x 850	16 694,00 zł



ETP-7-135-20 HC SB40 GD



ETP-7-180-30 HC SB40 GD



ETP-7-225-40 HC SB40 GD

STOŁY CHŁODNICZE ZE SZKLANYMI DRZWIAMI 700 MM GN 1/1

- Wyprodukowane z wysokiej jakości stali nierdzewnej z przeznaczeniem do profesjonalnego użytku, cechuje je bardzo solidne wykonanie i doskonałe wykończenie.
- Wytrzymały blat, wykonany ze stali nierdzewnej, o grubości 50 mm z tylnym rantem o wysokości 40 mm.
- Poliuretanowa, wtryskiwana pod wysokim ciśnieniem izolacja termiczna ścian o grubości 50 mm i wysokiej gęstości 40 kg/m³, wolna od CFC.
- Podwójnie szklane drzwi izolowane gazem o niskiej przewodności cieplnej.
- Ergonomiczny, niklowany uchwyt.
- Drzwi skrzydłowe z automatycznym domykaniem poniżej 90° i maksymalnym kątem otwarcia 120°. Dwustronne zawiasy pozwalają na proste dopasowanie urządzenia do miejsca ustawienia.
- Panel kontrolny i wentylacja agregatu w przednim panelu.
- Intuicyjny cyfrowy sterownik pozwala na szybkie i łatwe ustawienie parametrów temperatury.
- Kontrolka włączenia/wyłączenia.
- Otwory wentylacyjne w przednim panelu poprawiają estetykę, utrzymują odpowiednie warunki dla systemu chłodzenia, dzięki czemu działa on bardziej wydajnie.
- Parownik z wymuszonym obiegiem powietrza, pokryty powłoką antykorozyjną.
- Inteligentny system obiegu powietrza równomiernie rozprowadza temperaturę dzięki innowacyjnej konstrukcji.
- Automatyczne odparowanie skroplin. Odzyskiwany z kompresora gorący gaz pozwala na automatyczne ogrzanie i wyparowanie skroplin, bez użycia dodatkowych elementów grzewczych, oszczędzając dzięki temu energię oraz skracając o połowę czas rozmrażania.
- Wewnętrzne światło LED o niskim poborze energii do podświetlenia wnętrza urządzenia.
- Przycisk włączania/wyłączania oświetlenia dla lepszej widoczności wewnątrz, gdy drzwi są zamknięte.
- Nóżki ze stali nierdzewnej z łatwą regulacją wysokości w zakresie od 130 mm do 200 mm, co ułatwia czyszczenie powierzchni pod urządzeniem. Koła jezdne dostępne w opcji.
- Wyjmowane prowadnice umożliwiają wygodniejsze czyszczenie bez użycia jakichkolwiek dodatkowych narzędzi. Montowanie i ustawianie półek na prowadnicach na żądanej wysokości możliwe jest bez użycia dodatkowych narzędzi. Półki epoksydowe dostosowane są do przechowywania różnych typów opakowań o maksymalnym obciążeniu do 40 kg.
- 6 pozycji półek w celu zwiększenia pojemności urządzenia, 70 mm odstęp pomiędzy półkami.
- Magnetyczna uszczelka drzwi, z możliwością demontażu, zapewnia maksymalną higienę oraz właściwą izolację.
- Zaokrąglone wewnętrzne krawędzie zapewniają łatwe utrzymanie czystości oraz zapobiegają gromadzeniu się brudu.
- Odpowiednie dla pojemników GN 1/1; wyposażone w kompatybilne prowadnice.
- Wyposażone w 1 półkę epoksydową GN 1/1 na każde drzwi.
- Czynnik chłodniczy: R290 Hydrocarbon (HC).
- Zakres temperatury pracy od 0°C do +8°C w IV klasie klimatycznej.
- Zasilanie: 230V 1+N- 50Hz

Model	Nr ref.	Liczba drzwi	Klasa energetyczna	Roczne zużycie energii (kWh)	Pojemność brutto (l)	Moc (W)	Wymiary (mm)	Cena netto (zł)
ETP-7-135-20 HC SB40 GD	19102035	2	C	1630	274	253	1342 x 700 x 850	7 900,00 zł
ETP-7-180-30 HC SB40 GD	19102036	3	C	1790	428	253	1792 x 700 x 850	9 711,00 zł
ETP-7-225-40 HC SB40 GD	19102037	4	E	3070	581	336	2242 x 700 x 850	13 239,00 zł



Stoły chłodnicze i mroźnicze Essenzial Line



ETP-7-102 20 HC R SB40



ETP-7-147 30 HC R SB40



ETP-7-192 40 HC R SB40

STOŁY CHŁODNICZE 700 MM GN 1/1 BEZ AGREGATU

- Wyprodukowane z wysokiej jakości stali nierdzewnej z przeznaczeniem do profesjonalnego użytku, cechuje je bardzo solidne wykonanie i doskonałe wykończenie.
- Wytrzymały blat, wykonany ze stali nierdzewnej, o grubości 50 mm z tylnym rantem o wysokości 40 mm.
- Poliuretanowa, wtryskiwana pod wysokim ciśnieniem izolacja termiczna ścian o grubości 50 mm i wysokiej gęstości 40 kg/m³, wolna od CFC.
- Drzwi ze stali nierdzewnej ze zintegrowanym uchwytem. Ergonomiczny, solidny i wygodny uchwyt, poprowadzony po całej długości drzwi, idealnie wkomponowuje się w bryłę urządzenia oraz uniemożliwia gromadzenie się brudu i kurzu.
- Drzwi skrzydłowe z automatycznym domykaniem poniżej 90° i maksymalnym kątem otwarcia 120°. Dwustronne zawiasy pozwalają na proste dopasowanie urządzenia do miejsca ustawienia.
- Intuicyjny cyfrowy sterownik pozwala na szybkie i łatwe ustawienie parametrów temperatury.
- Kontrolka włączenia/wyłączenia.
- Stół chłodniczy bez agregatu minimalizuje hałas i emisję ciepła, gwarantuje bezpieczniejsze i bardziej przyjazne środowisko pracy w profesjonalnych kuchniach.
- Parownik z wymuszonym obiegiem powietrza, pokryty powłoką antykorozyjną.
- Inteligentny system obiegu powietrza równomiernie rozprowadza temperaturę dzięki innowacyjnej konstrukcji.
- Nóżki ze stali nierdzewnej z łatwą regulacją wysokości w zakresie od 130 mm do 200 mm, co ułatwia czyszczenie powierzchni pod urządzeniem. Koła jezdne dostępne w opcji.
- Wyjmowane prowadnice umożliwiają wygodniejsze czyszczenie bez użycia jakichkolwiek dodatkowych narzędzi. Montowanie i ustawianie półek na prowadnicach na żądanej wysokości możliwe jest bez użycia dodatkowych narzędzi. Półki epoksydowe dostosowane są do przechowywania różnych typów opakowań o maksymalnym obciążeniu do 40 kg.
- 6 pozycji wysokości półek epoksydowych w celu zwiększenia pojemności urządzenia, 70 mm odstęp pomiędzy półkami.
- Magnetyczna uszczelka drzwi, z możliwością demontażu, zapewnia maksymalną higienę oraz właściwą izolację.
- Zaokrąglone wewnętrzne krawędzie zapewniają łatwe utrzymanie czystości oraz zapobiegają gromadzeniu się brudu.
- Odpowiednie dla pojemników GN 1/1.
- Wyposażone w 1 półkę epoksydową GN 1/1 na każde drzwi.
- Zakres temperatury pracy od 0°C do +8°C w IV klasie klimatycznej.
- Zasilanie: 230V 1+N- 50Hz.

Model	Nr ref.	Liczba drzwi	Pojemność brutto (l)	Moc (W)	Wymiary (mm)	Cena netto (zł)
ETP-7-102-20 R HC SB40	19102041	2	274	32	1042 x 700 x 850	6 107,00 zł
ETP-7-147-30 R HC SB40	19102042	3	428	32	1492 x 700 x 850	7 460,00 zł
ETP-7-192-40 R HC SB40	19102043	4	581	32	1942 x 700 x 850	10 357,00 zł



ETP-7-147-06 HC R SB40



ETP-7-102-12 HC R SB40



ETP-7-147-14 HC R SB40



ETP-7-192-16 HC R SB40

STOŁY CHŁODNICZE 700 MM Z SZUFLADAMI GN 1/1 BEZ AGREGATU

- Wyprodukowane z wysokiej jakości stali nierdzewnej z przeznaczeniem do profesjonalnego użytku, cechuje je bardzo solidne wykonanie i doskonałe wykończenie.
- Wytrzymały blat, wykonany ze stali nierdzewnej, o grubości 50 mm z tylnym rantem o wysokości 40 mm.
- Poliuretanowa, wtryskiwana pod wysokim ciśnieniem izolacja termiczna ścian o grubości 50 mm i wysokiej gęstości 40 kg/m³, wolna od CFC.
- Szuflady ze stali nierdzewnej z perforowanym dnem, zawieszane na teleskopowych prowadnicach, które pozwalają na całkowite wysunięcie szuflady i pełne wykorzystanie dostępnej przestrzeni. Inne konfiguracje szuflad dostępne na zapytanie.
- Blokada całkowitego wysunięcia szuflady z prowadnic.
- Uchwyt poprowadzony po całej długości szuflady, ergonomiczny, solidny, bardzo prosty w czyszczeniu, uniemożliwiający gromadzenie się brudu i kurzu.
- Intuicyjny cyfrowy sterownik pozwala na szybkie i łatwe ustawienie parametrów temperatury.
- Kontrolka włączenia/wyłączenia.
- Stół chłodniczy bez agregatu minimalizuje hałas i emisję ciepła, gwarantuje bezpieczniejsze i bardziej przyjazne środowisko pracy w profesjonalnych kuchniach.
- Parownik z wymuszonym obiegiem powietrza, pokryty powłoką antykorozyjną.
- Inteligentny system obiegu powietrza równomiernie rozprowadza temperaturę dzięki innowacyjnej konstrukcji.
- Nóżki ze stali nierdzewnej z łatwą regulacją wysokości w zakresie od 130 mm do 200 mm, co ułatwia czyszczenie powierzchni pod urządzeniem. Koła jezdne dostępne w opcji.
- Wyjmowane prowadnice umożliwiają wygodniejsze czyszczenie bez użycia jakichkolwiek dodatkowych narzędzi. Montowanie i ustawianie półek na prowadnicach na żądanej wysokości możliwe jest bez użycia dodatkowych narzędzi. Półki epoksydowe dostosowane są do przechowywania różnych typów opakowań o maksymalnym obciążeniu do 40 kg.
- 6 pozycji wysokości półek epoksydowych w celu zwiększenia pojemności urządzenia, 70 mm odstęp pomiędzy półkami.
- Magnetyczna uszczelka drzwi/szuflad, z możliwością demontażu, zapewnia maksymalną higienę oraz właściwą izolację.
- Zaokrąglone wewnętrzne krawędzie zapewniają łatwe utrzymanie czystości oraz zapobiegają gromadzeniu się brudu.
- Odpowiednie dla pojemników GN 1/1.
- Wyposażone w 1 półkę epoksydową GN 1/1 na każde drzwi.
- Zakres temperatury pracy od 0°C do +8°C w IV klasie klimatycznej.
- Zasilanie: 230V 1+N- 50Hz.

Model	Nr ref.	Liczba drzwi/ szuflad	Pojemność brutto (l)	Moc (W)	Wymiary (mm)	Cena netto (zł)
ETP-7-102-12 R HC SB40	19102044	1 - 2 x 1/2	274	32	1042 x 700 x 850	7 430,00 zł
ETP-7-102-04 R HC SB40	19102045	0 - 4 x 1/2	274	32	1042 x 700 x 850	8 753,00 zł
ETP-7-147-22 R HC SB40	19102046	2 - 2 x 1/2	428	32	1492 x 700 x 850	8 783,00 zł
ETP-7-147-14 R HC SB40	19102047	1 - 4 x 1/2	428	32	1492 x 700 x 850	10 106,00 zł
ETP-7-147-06 R HC SB40	19102048	0 - 6 x 1/2	428	32	1492 x 700 x 850	11 429,00 zł
ETP-7-192-32 R HC SB40	19102049	3 - 2 x 1/2	581	32	1942 x 700 x 850	11 680,00 zł
ETP-7-192-24 R HC SB40	19102050	2 - 4 x 1/2	581	32	1942 x 700 x 850	13 003,00 zł
ETP-7-192-16 R HC SB40	19102051	1 - 6 x 1/2	581	32	1942 x 700 x 850	14 326,00 zł
ETP-7-192-08 R HC SB40	19102052	0 - 8 x 1/2	581	32	1942 x 700 x 850	15 649,00 zł



Stoły chłodnicze i mroźnicze Essenzial Line



ETP-7-102-20 HC R SB40 GD



ETP-7-147-30 HC R SB40 GD



ETP-7-192-40 HC R SB40 GD

STOŁY CHŁODNICZE ZE SZKLANYMI DRZWIAMI 700 MM GN 1/1 BEZ AGREGATU

- Wyprodukowane z wysokiej jakości stali nierdzewnej z przeznaczeniem do profesjonalnego użytku, cechuje je bardzo solidne wykonanie i doskonałe wykończenie.
- Wytrzymały blat, wykonany ze stali nierdzewnej, o grubości 50 mm z tylnym rantem o wysokości 40 mm. Poliuretanowa, wtryskiwana pod wysokim ciśnieniem izolacja termiczna ścian o grubości 50 mm i wysokiej gęstości 40 kg/m³, wolna od CFC.
- Podwójnie szklane drzwi izolowane gazem o niskiej przewodności cieplnej.
- Ergonomiczny, niklowany uchwyt.
- Drzwi skrzydłowe z automatycznym domykaniem poniżej 90° i maksymalnym kątem otwarcia 120°. Dwustronne zawiasy pozwalają na proste dopasowanie urządzenia do miejsca ustawienia.
- Intuicyjny cyfrowy sterownik pozwala na szybkie i łatwe ustawienie parametrów temperatury.
- Kontrolka włączenia/wyłączenia.
- Stół chłodniczy bez agregatu minimalizuje hałas i emisję ciepła, gwarantuje bezpieczniejsze i bardziej przyjazne środowisko pracy w profesjonalnych kuchniach.
- Parownik z wymuszonym obiegiem powietrza, pokryty powłoką antykorozyjną.
- Inteligentny system obiegu powietrza równomiernie rozprowadza temperaturę dzięki innowacyjnej konstrukcji.
- Wewnętrzne światło LED o niskim poborze energii do podświetlenia wnętrza urządzenia.
- Przycisk włączania/wyłączania oświetlenia dla lepszej widoczności wewnątrz, gdy drzwi są zamknięte.
- Nóżki ze stali nierdzewnej z łatwą regulacją wysokości w zakresie od 130 mm do 200 mm, co ułatwia czyszczenie powierzchni pod urządzeniem. Koła jezdne dostępne w opcji.
- Wyjmowane prowadnice umożliwiają wygodniejsze czyszczenie bez użycia jakichkolwiek dodatkowych narzędzi. Montowanie i ustawianie półek na prowadnicach na żądanej wysokości możliwe jest bez użycia dodatkowych narzędzi. Półki epoksydowe dostosowane są do przechowywania różnych typów opakowań o maksymalnym obciążeniu do 40 kg.
- 6 pozycji półek w celu zwiększenia pojemności urządzenia, 70 mm odstęp pomiędzy półkami.
- Magnetyczna uszczelka drzwi, z możliwością demontażu, zapewnia maksymalną higienę oraz właściwą izolację.
- Zaokrąglone wewnętrzne krawędzie zapewniają łatwe utrzymanie czystości oraz zapobiegają gromadzeniu się brudu.
- Odpowiednie dla pojemników GN 1/1; wyposażone w kompatybilne prowadnice.
- Wyposażone w 1 półkę epoksydową GN 1/1 na każde drzwi.
- Zakres temperatury pracy od 0°C do +8°C w IV klasie klimatycznej.
- Zasilanie: 230V 1+N- 50Hz

Model	Nr ref.	Liczba drzwi	Pojemność brutto (l)	Moc (W)	Wymiary (mm)	Cena netto (zł)
ETP-7-102-20 R HC SB40 GD	19102071	2	274	32	1042 x 700 x 850	7 026,00 zł
ETP-7-147-30 R HC SB40 GD	19102072	3	428	32	1492 x 700 x 850	8 838,00 zł
ETP-7-192-40 R HC SB40 GD	19102073	4	581	32	1942 x 700 x 850	12 195,00 zł



ETPB-135 HC



ETPB-180 HC



ETPB-180 05 HC



ETPB-180-30 HC

STOŁY CHŁODNICZE 700 MM GN 1/1 – WYSOKOŚĆ 600 MM

- Wyprodukowane z wysokiej jakości stali nierdzewnej o wysokości 600 mm z przeznaczeniem do profesjonalnego użytku, cechuje je bardzo solidne wykonanie i doskonałe wykończenie.
- Wytrzymały blat roboczy ze stali nierdzewnej o grubości 50 mm bez rantu.
- Poliuretanowa, wtryskiwana pod wysokim ciśnieniem izolacja termiczna ścian o grubości 50 mm i wysokiej gęstości 40 kg/m³, wolna od CFC.
- Szufłady ze stali nierdzewnej z perforowanym dnem, zawieszane na teleskopowych prowadnicach, które pozwalają na całkowite wysunięcie szufłady i pełne wykorzystanie dostępnej przestrzeni. Inne konfiguracje szufład dostępne na zapytanie.
- Blokada całkowitego wysunięcia szufłady z prowadnic.
- Uchwyt poprowadzony po całej długości szufłady, ergonomiczny, solidny, bardzo prosty w czyszczeniu, uniemożliwiający gromadzenie się brudu i kurzu.
- Drzwi ze stali nierdzewnej z ergonomicznym, solidnym, doskonale zintegrowanym uchwytem na całej długości, który zapewnia praktyczne otwieranie drzwi, które zapobiega gromadzeniu się kurzu i brudu.
- Drzwi skrzydłowe z automatycznym domykaniem poniżej 90° i maksymalnym kątem otwarcia 120°. Dwustronne zawiasy pozwalają na proste dopasowanie urządzenia do miejsca ustawienia.
- Panel kontrolny i wentylacja agregatu w przednim panelu.
- Intuicyjny cyfrowy sterownik pozwala na szybkie i łatwe ustawienie parametrów temperatury.
- Kontrolka włączenia/wyłączenia.
- Otwory wentylacyjne w przednim panelu poprawiają estetykę, utrzymują odpowiednie warunki dla systemu chłodzenia, dzięki czemu działa on bardziej wydajnie.
- Parownik z wymuszonym obiegiem powietrza, pokryty powłoką antykorozyjną.
- Inteligentny system obiegu powietrza równomiernie rozprowadza temperaturę dzięki innowacyjnej konstrukcji.
- Automatem odparowanie skroplin. Odzyskiwany z kompresora gorący gaz pozwala na automatyczne ogrzanie i wyparowanie skroplin, bez użycia dodatkowych elementów grzewczych, oszczędzając dzięki temu energię.
- Nóżki ze stali nierdzewnej z łatwą regulacją wysokości w zakresie od 125 mm do +200 mm, co ułatwia czyszczenie powierzchni pod urządzeniem. Koła jezdne dostępne w opcji.
- Magnetyczna uszczelka drzwi/szufład, z możliwością demontażu, zapewnia maksymalną higienę oraz właściwą izolację.
- Zaokrąglone wewnętrzne krawędzie zapewniają łatwe utrzymanie czystości oraz zapobiegają gromadzeniu się brudu.
- Szufłada przy komorze kompresora ma głębokość 200 mm, natomiast pozostałe głębokości 250 mm.
- Wyposażone w 1 półkę epoksydową GN 1/1 na każde drzwi.
- Czynnik chłodniczy: R290 Hydrocarbon (HC).
- Zakres temperatury pracy od 0°C do +8°C w IV klasie klimatycznej.
- Zasilanie: 230V 1+N- 50Hz.

Model	Nr ref.	Liczba drzwi/szufład	Klasa energetyczna	Roczne zużycie energii (kWh)	Pojemność brutto (l)	Moc (W)	Wymiary (mm)	Cena netto (zł)
ETPB-135 HC 90NS	19101914	2 x 2/3	D	1194	177	253	1342 x 700 x 584	7 233,00 zł
ETPB-180 HC 90NS	19101915	3 x 2/3	D	1194	277	253	1792 x 700 x 584	8 854,00 zł
ETPB-225 HC 90NS	19101916	4 x 2/3	D	1635	377	336	2242 x 700 x 584	11 832,00 zł
ETPB-135-03 HC 90NS	19102006	2 x 1/3 + 1 x 2/3	D	1194	177	253	1342 x 700 x 584	7 614,00 zł
ETPB-180-05 HC 90NS	19102007	4 x 1/3 + 1 x 2/3	D	1194	277	253	1792 x 700 x 584	9 884,00 zł
ETPB-225-07 HC 90NS	19102008	6 x 1/3 + 1 x 2/3	D	1635	377	336	2242 x 700 x 584	13 511,00 zł
ETPB-135-20 HC 90NS	19102009	2	D	1194	177	253	1342 x 700 x 584	6 698,00 zł
ETPB-180-30 HC 90NS	19102010	3	D	1194	277	253	1792 x 700 x 584	8 051,00 zł
ETPB-225-40 HC 90NS	19102011	4	D	1635	377	336	2242 x 700 x 584	10 761,00 zł



Stoły chłodnicze i mroźnicze Essenzial Line

R: Drzwi prawe
L: Drzwi lewe



ETN-7-135-20 HC SB40



ETN-7-180-30 HC SB40



ETN-7-135-20 HC LR SB40



ETN-7-180-30 LLR HC SB40

STOŁY MROŹNICZE 700 MM GN 1/1

- Wyprodukowane z wysokiej jakości stali nierdzewnej z przeznaczeniem do profesjonalnego użytku, cechuje je bardzo solidne wykonanie i doskonałe wykończenie.
- Wytrzymały blat, wykonany ze stali nierdzewnej, o grubości 50 mm z tylnym rantem o wysokości 40 mm.
- Poliuretanowa, wtryskiwana pod wysokim ciśnieniem izolacja termiczna ścian o grubości 50 mm i wysokiej gęstości 40 kg/m³, wolna od CFC.
- Drzwi ze stali nierdzewnej ze zintegrowanym uchwytem. Ergonomiczny, solidny i wygodny uchwyt, poprowadzony po całej długości drzwi, idealnie wkomponowuje się w bryłę urządzenia oraz uniemożliwia gromadzenie się brudu i kurzu.
- Drzwi skrzydłowe z automatycznym domykaniem poniżej 90° i maksymalnym kątem otwarcia 120°. Dwustronne zawiasy pozwalają na proste dopasowanie urządzenia do miejsca ustawienia.
- Panel kontrolny i wentylacja agregatu w przednim panelu.
- Intuicyjny cyfrowy sterownik pozwala na szybkie i łatwe ustawienie parametrów temperatury.
- Kontrolka włączenia/wyłączenia.
- Otwory wentylacyjne w przednim panelu poprawiają estetykę, utrzymują odpowiednie warunki dla systemu chłodzenia, dzięki czemu działa on bardziej wydajnie.
- Parownik z wymuszonym obiegiem powietrza, pokryty powłoką antykorozyjną.
- Inteligentny system obiegu powietrza równomiernie rozprowadza temperaturę dzięki innowacyjnej konstrukcji.
- Automatyczne odparowanie skroplin. Odzyskiwany z kompresora gorący gaz pozwala na automatyczne ogrzanie i wyparowanie skroplin, bez użycia dodatkowych elementów grzewczych, oszczędzając dzięki temu energię.
- Nóżki ze stali nierdzewnej z łatwą regulacją wysokości w zakresie od 130 mm do 200 mm, co ułatwia czyszczenie powierzchni pod urządzeniem. Koła jezdne dostępne w opcji.
- Wyjmowane prowadnice umożliwiają wygodniejsze czyszczenie bez użycia jakichkolwiek dodatkowych narzędzi. Montowanie i ustawianie półek na prowadnicach na żądanej wysokości możliwe jest bez użycia dodatkowych narzędzi. Półki epoksydowe dostosowane są do przechowywania różnych typów opakowań o maksymalnym obciążeniu do 40 kg.
- 6 pozycji wysokości półek epoksydowych w celu zwiększenia pojemności urządzenia, 70 mm odstęp pomiędzy półkami.
- Magnetyczna uszczelka drzwi, z możliwością demontażu, zapewnia maksymalną higienę oraz właściwą izolację.
- Zaokrąglone wewnętrzne krawędzie zapewniają łatwe utrzymanie czystości oraz zapobiegają gromadzeniu się brudu.
- Odpowiednie dla pojemników GN 1/1.
- Wyposażone w 1 półkę epoksydową GN 1/1 na każde drzwi.
- Czynnik chłodniczy: R290 Hydrocarbon (HC).
- Zakres temperatury pracy od -17°C do -21°C w IV klasie klimatycznej.
- Zasilanie: 230V 1+N- 50Hz.

Model	Nr ref.	Liczba drzwi	Klasa energetyczna	Roczne zużycie energii (kWh)	Pojemność brutto (l)	Moc (W)	Wymiary (mm)	Cena netto (zł)
ETN-7-135-20 HC SB40	19101923	2	E	2120	274	370	1342 x 700 x 850	8 429,00 zł
ETN-7-135-20 HC LR SB40	19102012	2	E	2120	274	370	1342 x 700 x 850	8 429,00 zł
ETN-7-180-30 HC SB40	19101924	3	E	2879	428	379	1792 x 700 x 850	10 645,00 zł
ETN-7-180-30 HC LLR SB40	19102013	3	E	2879	428	379	1792 x 700 x 850	10 645,00 zł



ETN-7-135-20 HC S SB40



ETN-7-180-30 HC S SB40

STOŁY MROŹNICZE 700 MM ZE ZLEWEM GN 1/1

- Wyprodukowane z wysokiej jakości stali nierdzewnej z przeznaczeniem do profesjonalnego użytku, cechuje je bardzo solidne wykonanie i doskonałe wykończenie.
- Wytrzymały blat, wykonany ze stali nierdzewnej, o grubości 50 mm z tylnym rantem o wysokości 40 mm. Zlew tłoczony o wymiarach 305x335x200 mm, umieszczony nad komorą agregatu. Kształt krawędzi ułatwia czyszczenie i zachowanie wysokiego poziomu higieny.
- Poliuretanowa, wtryskiwana pod wysokim ciśnieniem izolacja termiczna ścian o grubości 50 mm i wysokiej gęstości 40 kg/m³, wolna od CFC.
- Drzwi ze stali nierdzewnej ze zintegrowanym uchwytem. Ergonomiczny, solidny i wygodny uchwyt, poprowadzony po całej długości drzwi, idealnie wkomponowuje się w bryłę urządzenia oraz uniemożliwia gromadzenie się brudu i kurzu.
- Drzwi skrzydłowe z automatycznym domykaniami poniżej 90° i maksymalnym kątem otwarcia 120°. Dwustronne zawiasy pozwalają na proste dopasowanie urządzenia do miejsca ustawienia.
- Panel kontrolny i wentylacja agregatu w przednim panelu.
- Intuicyjny cyfrowy sterownik pozwala na szybkie i łatwe ustawienie parametrów temperatury.
- Kontrolka włączenia/wyłączenia.
- Otwory wentylacyjne w przednim panelu poprawiają estetykę, utrzymują odpowiednie warunki dla systemu chłodzenia, dzięki czemu działa on bardziej wydajnie.
- Parownik z wymuszonym obiegiem powietrza, pokryty powłoką antykorozyjną.
- Inteligentny system obiegu powietrza równomiernie rozprowadza temperaturę dzięki innowacyjnej konstrukcji.
- Automatyczne odparowanie skroplin. Odzyskiwany z kompresora gorący gaz pozwala na automatyczne ogrzanie i wyparowanie skroplin, bez użycia dodatkowych elementów grzewczych, oszczędzając dzięki temu energię.
- Nóżki ze stali nierdzewnej z łatwą regulacją wysokości w zakresie od 130 mm do 200 mm, co ułatwia czyszczenie powierzchni pod urządzeniem. Koła jezdne dostępne w opcji.
- Wyjmowane prowadnice umożliwiają wygodniejsze czyszczenie bez użycia jakichkolwiek dodatkowych narzędzi. Montowanie i ustawianie półek na prowadnicach na żądanej wysokości możliwe jest bez użycia dodatkowych narzędzi. Półki epoksydowe dostosowane są do przechowywania różnych typów opakowań o maksymalnym obciążeniu do 40 kg.
- 6 pozycji wysokości półek epoksydowych w celu zwiększenia pojemności urządzenia, 70 mm odstęp pomiędzy półkami.
- Magnetyczna uszczelka drzwi, z możliwością demontażu, zapewnia maksymalną higienę oraz właściwą izolację.
- Zaokrąglone wewnętrzne krawędzie zapewniają łatwe utrzymanie czystości oraz zapobiegają gromadzeniu się brudu.
- Odpowiednie dla pojemników GN 1/1.
- Wyposażone w 1 półkę epoksydową GN 1/1 na każde drzwi.
- Czynnik chłodniczy: R290 Hydrocarbon (HC).
- Zakres temperatury pracy od -17°C do -21°C w IV klasie klimatycznej.
- Zasilanie: 230V 1+N- 50Hz.

Model	Nr ref.	Liczba drzwi	Klasa energetyczna	Roczne zużycie energii (kWh)	Pojemność brutto (l)	Moc (W)	Wymiary (mm)	Cena netto (zł)
ETN-7-135-20 HC S SB40	19102014	2	E	2120	274	370	1342 x 700 x 850	9 141,00 zł
ETN-7-180-30 HC S SB40	19102015	3	E	2879	428	379	1792 x 700 x 850	11 351,00 zł



Stoły chłodnicze i mroźnicze Essenzial Line



ETN-7-102 20 HC R SB40



ETN-7-147 30 HC R SB40



ETN-7-192 40 HC R SB40

STOŁY MROŹNICZE 700 MM GN 1/1 BEZ AGREGATU

- Wyprodukowane z wysokiej jakości stali nierdzewnej z przeznaczeniem do profesjonalnego użytku, cechuje je bardzo solidne wykonanie i doskonałe wykończenie.
- Wytrzymały blat, wykonany ze stali nierdzewnej, o grubości 50 mm z tylnym rantem o wysokości 40 mm.
- Poliuretanowa, wtryskiwana pod wysokim ciśnieniem izolacja termiczna ścian o grubości 50 mm i wysokiej gęstości 40 kg/m³, wolna od CFC.
- Drzwi ze stali nierdzewnej ze zintegrowanym uchwytem. Ergonomiczny, solidny i wygodny uchwyt, poprowadzony po całej długości drzwi, idealnie wkomponowuje się w bryłę urządzenia oraz uniemożliwia gromadzenie się brudu i kurzu.
- Drzwi skrzydłowe z automatycznym domykaniem poniżej 90° i maksymalnym kątem otwarcia 120°. Dwustronne zawiasy pozwalają na proste dopasowanie urządzenia do miejsca ustawienia.
- Intuicyjny cyfrowy sterownik pozwala na szybkie i łatwe ustawienie parametrów temperatury.
- Kontrolka włączenia/wyłączenia.
- Stół chłodniczy bez agregatu minimalizuje hałas i emisję ciepła, gwarantuje bezpieczniejsze i bardziej przyjazne środowisko pracy w profesjonalnych kuchniach.
- Parownik z wymuszonym obiegiem powietrza, pokryty powłoką antykorozyjną.
- Inteligentny system obiegu powietrza równomiernie rozprowadza temperaturę dzięki innowacyjnej konstrukcji.
- Nóżki ze stali nierdzewnej z łatwą regulacją wysokości w zakresie od 130 mm do 200 mm, co ułatwia czyszczenie powierzchni pod urządzeniem. Koła jezdne dostępne w opcji.
- Wyjmowane prowadnice umożliwiają wygodniejsze czyszczenie bez użycia jakichkolwiek dodatkowych narzędzi. Montowanie i ustawianie półek na prowadnicach na żądanej wysokości możliwe jest bez użycia dodatkowych narzędzi. Półki epoksydowe dostosowane są do przechowywania różnych typów opakowań o maksymalnym obciążeniu do 40 kg.
- 6 pozycji wysokości półek epoksydowych w celu zwiększenia pojemności urządzenia, 70 mm odstęp pomiędzy półkami.
- Magnetyczna uszczelka drzwi, z możliwością demontażu, zapewnia maksymalną higienę oraz właściwą izolację.
- Zaokrąglone wewnętrzne krawędzie zapewniają łatwe utrzymanie czystości oraz zapobiegają gromadzeniu się brudu.
- Odpowiednie dla pojemników GN 1/1.
- Wyposażone w 1 półkę epoksydową GN 1/1 na każde drzwi.
- Zakres temperatury pracy od -17°C do -21°C w IV klasie klimatycznej.
- Zasilanie: 230V 1+N- 50Hz.

Model	Nr ref.	Liczba drzwi	Pojemność brutto (l)	Moc (W)	Wymiary (mm)	Cena netto (zł)
ETN-7-102-20 R HC SB40	19102053	2	274	415	1042 x 700 x 850	7 308,00 zł
ETN-7-147-30 R HC SB40	19102054	3	428	424	1492 x 700 x 850	9 519,00 zł
ETN-7-192-40 R HC SB40	19102055	4	581	433	1942 x 700 x 850	11 336,00 zł



ETP-6-150-20 HC SB40



ETP-6-150-20 HC LR SB40



ETP-6-200-30 HC SB40

R: Drzwi prawe
L: Drzwi lewe



ETP-6-200-30 HC LLR SB40



ETP-6-250-40 HC SB40



ETP-6-250-40 HC LRLR SB40

STOŁY CHŁODNICZE 600 MM

- Wyprodukowane z wysokiej jakości stali nierdzewnej z przeznaczeniem do profesjonalnego użytku, cechuje je bardzo solidne wykonanie i doskonałe wykończenie.
- Wytrzymały blat, wykonany ze stali nierdzewnej, o grubości 50 mm z tylnym rantem o wysokości 40 mm.
- Poliuretanowa, wtryskiwana pod wysokim ciśnieniem izolacja termiczna ścian o grubości 50 mm i wysokiej gęstości 40 kg/m³, wolna od CFC.
- Drzwi ze stali nierdzewnej ze zintegrowanym uchwytem. Ergonomiczny, solidny i wygodny uchwyt, poprowadzony po całej długości drzwi, idealnie wkomponowuje się w bryłę urządzenia oraz uniemożliwia gromadzenie się brudu i kurzu.
- Drzwi skrzydłowe z automatycznym domykaniem poniżej 90° i maksymalnym kątem otwarcia 120°. Dwustronne zawiasy pozwalają na proste dopasowanie urządzenia do miejsca ustawienia.
- Panel kontrolny i wentylacja agregatu w przednim panelu.
- Intuicyjny cyfrowy sterownik pozwala na szybkie i łatwe ustawienie parametrów temperatury.
- Kontrolka włączenia/wyłączenia.
- Otwory wentylacyjne w przednim panelu poprawiają estetykę, utrzymują odpowiednie warunki dla systemu chłodzenia, dzięki czemu działa on bardziej wydajnie.
- Parownik z wymuszonym obiegiem powietrza, pokryty powłoką antykorozyjną.
- Inteligentny system obiegu powietrza równomiernie rozprowadza temperaturę dzięki innowacyjnej konstrukcji.
- Automatyczne odparowanie skroplin. Odzyskiwany z kompresora gorący gaz pozwala na automatyczne ogrzanie i wyparowanie skroplin, bez użycia dodatkowych elementów grzewczych, oszczędzając dzięki temu energię.
- Nóżki ze stali nierdzewnej z łatwą regulacją wysokości w zakresie od 130 mm do 200 mm, co ułatwia czyszczenie powierzchni pod urządzeniem. Koła jezdne dostępne w opcji.
- Wyjmowane prowadnice umożliwiają wygodniejsze czyszczenie bez użycia jakichkolwiek dodatkowych narzędzi. Montowanie i ustawianie półek na prowadnicach na żądanej wysokości możliwe jest bez użycia dodatkowych narzędzi. Półki epoksydowe dostosowane są do przechowywania różnych typów opakowań o maksymalnym obciążeniu do 40 kg.
- 3 pozycje wysokości półek epoksydowych w celu zwiększenia pojemności urządzenia, 70 mm odstęp pomiędzy półkami.
- Magnetyczna uszczelka drzwi, z możliwością demontażu, zapewnia maksymalną higienę oraz właściwą izolację.
- Zaokrąglone wewnętrzne krawędzie zapewniają łatwe utrzymanie czystości oraz zapobiegają gromadzeniu się brudu.
- Wyposażone w 1 półkę epoksydową 405x460 mm na każde drzwi boczne i 1 półkę epoksydową 405x525 mm w drzwiach centralnych.
- Czynnik chłodniczy: R290 Hydrocarbon (HC).
- Zakres temperatury pracy od 0°C do +8°C w IV klasie klimatycznej.
- Zasilanie: 230V 1+N- 50Hz.

Model	Nr ref.	Liczba drzwi	Klasa energetyczna	Roczne zużycie energii (kWh)	Pojemność brutto (l)	Moc (W)	Wymiary (mm)	Cena netto (zł)
ETP-6-150-20 HC SB40	19101917	2	C	1019	268	253	1492 x 600 x 850	6 784,00 zł
ETP-6-150-20 HC LR SB40	19102016	2	C	1019	268	253	1492 x 600 x 850	6 784,00 zł
ETP-6-200-30 HC SB40	19101918	3	C	1119	416	253	2017 x 600 x 850	8 187,00 zł
ETP-6-200-30 HC LLR SB40	19102017	3	C	1119	416	253	2017 x 600 x 850	8 187,00 zł
ETP-6-250-40 HC SB40	19101919	4	D	1804	564	336	2542 x 600 x 850	11 134,00 zł
ETP-6-250-40 HC LRLR SB40	19102018	4	D	1804	564	336	2542 x 600 x 850	11 134,00 zł



Stoły chłodnicze i mroźnicze Essenzial Line



ETP-6-150 20 HC S SB40



ETP-6-200-30 HC S SB40



ETP-6-250 40 HC S SB40

STOŁY CHŁODNICZE 600 MM ZE ZLEWEM

- Wyprodukowane z wysokiej jakości stali nierdzewnej z przeznaczeniem do profesjonalnego użytku, cechuje je bardzo solidne wykonanie i doskonałe wykończenie.
- Wytrzymały blat, wykonany ze stali nierdzewnej, o grubości 50 mm z tylnym rantem o wysokości 40 mm. Zlew tłoczony o wymiarach 305x335x200 mm, umieszczony nad komorą agregatu. Kształt krawędzi ułatwia czyszczenie i zachowanie wysokiego poziomu higieny.
- Poliuretanowa, wtryskiwana pod wysokim ciśnieniem izolacja termiczna ścian o grubości 50 mm i wysokiej gęstości 40 kg/m³, wolna od CFC.
- Drzwi ze stali nierdzewnej ze zintegrowanym uchwytem. Ergonomiczny, solidny i wygodny uchwyt, poprowadzony po całej długości drzwi, idealnie wkomponowuje się w bryłę urządzenia oraz uniemożliwia gromadzenie się brudu i kurzu.
- Drzwi skrzydłowe z automatycznym domykaniami poniżej 90° i maksymalnym kątem otwarcia 120°. Dwustronne zawiasy pozwalają na proste dopasowanie urządzenia do miejsca ustawienia.
- Panel kontrolny i wentylacja agregatu w przednim panelu.
- Intuicyjny cyfrowy sterownik pozwala na szybkie i łatwe ustawienie parametrów temperatury.
- Kontrolka włączenia/wyłączenia.
- Otwory wentylacyjne w przednim panelu poprawiają estetykę, utrzymują odpowiednie warunki dla systemu chłodzenia, dzięki czemu działa on bardziej wydajnie.
- Parownik z wymuszonym obiegiem powietrza, pokryty powłoką antykorozyjną.
- Inteligentny system obiegu powietrza równomiernie rozprowadza temperaturę dzięki innowacyjnej konstrukcji.
- Automatyczne odparowanie skroplin. Odzyskiwany z kompresora gorący gaz pozwala na automatyczne ogrzanie i wyparowanie skroplin, bez użycia dodatkowych elementów grzewczych, oszczędzając dzięki temu energię.
- Nóżki ze stali nierdzewnej z łatwą regulacją wysokości w zakresie od 130 mm do 200 mm, co ułatwia czyszczenie powierzchni pod urządzeniem. Koła jezdne dostępne w opcji.
- Wyjmowane prowadnice umożliwiają wygodniejsze czyszczenie bez użycia jakichkolwiek dodatkowych narzędzi. Montowanie i ustawianie półek na prowadnicach na żądanej wysokości możliwe jest bez użycia dodatkowych narzędzi. Półki epoksydowe dostosowane są do przechowywania różnych typów opakowań o maksymalnym obciążeniu do 40 kg.
- 3 pozycje wysokości półek epoksydowych w celu zwiększenia pojemności urządzenia, 70 mm odstęp pomiędzy półkami.
- Magnetyczna uszczelka drzwi, z możliwością demontażu, zapewnia maksymalną higienę oraz właściwą izolację.
- Zaokrąglone wewnętrzne krawędzie zapewniają łatwe utrzymanie czystości oraz zapobiegają gromadzeniu się brudu.
- Wyposażone w 1 półkę epoksydową 405x460 mm na każde drzwi boczne i 1 półkę epoksydową 405x525 mm w drzwiach centralnych.
- Czynnik chłodniczy: R290 Hydrocarbon (HC).
- Zakres temperatury pracy od 0°C do +8°C w IV klasie klimatycznej.
- Zasilanie: 230V 1+N- 50Hz.

Model	Nr ref.	Liczba drzwi	Klasa energetyczna	Roczne zużycie energii (kWh)	Pojemność brutto (l)	Moc (W)	Wymiary (mm)	Cena netto (zł)
ETP-6-150-20 HC S SB40	19102019	2	C	1019	268	253	1492 x 600 x 850	7 627,00 zł
ETP-6-200-30 HC S SB40	19102020	3	C	1119	416	253	2017 x 600 x 850	9 029,00 zł
ETP-6-250-40 HC S SB40	19102021	4	D	1804	564	336	2542 x 600 x 850	11 976,00 zł



ETP-6-200 06 HC SB40



ETP-6-150 12 HC SB40



ETP-6-200 22 HC SB40



ETP-6-250 24 HC SB40

STOŁY CHŁODNICZE 600 MM Z SZUFLADAMI

- Wyprodukowane z wysokiej jakości stali nierdzewnej z przeznaczeniem do profesjonalnego użytku, cechuje je bardzo solidne wykonanie i doskonałe wykończenie.
- Wytrzymały blat, wykonany ze stali nierdzewnej, o grubości 50 mm z tylnym rantem o wysokości 40 mm.
- Poliuretanowa, wtryskiwana pod wysokim ciśnieniem izolacja termiczna ścian o grubości 50 mm i wysokiej gęstości 40 kg/m³, wolna od CFC.
- Szuflady ze stali nierdzewnej z perforowanym dnem, zawieszane na teleskopowych prowadnicach, które pozwalają na całkowite wysunięcie szuflady i pełne wykorzystanie dostępnej przestrzeni. Inne konfiguracje szuflad dostępne na zapytanie.
- Blokada całkowitego wysunięcia szuflady z prowadnic.
- Uchwyt poprowadzony po całej długości szuflady, ergonomiczny, solidny, bardzo prosty w czyszczeniu, uniemożliwiający gromadzenie się brudu i kurzu.
- Panel kontrolny i wentylacja agregatu w przednim panelu.
- Intuicyjny cyfrowy sterownik pozwala na szybkie i łatwe ustawienie parametrów temperatury.
- Kontrolka włączenia/wyłączenia.
- Otwory wentylacyjne w przednim panelu poprawiają estetykę, utrzymują odpowiednie warunki dla systemu chłodzenia, dzięki czemu działa on bardziej wydajnie.
- Parownik z wymuszonym obiegiem powietrza, pokryty powłoką antykorozyjną.
- Inteligentny system obiegu powietrza równomiernie rozprowadza temperaturę dzięki innowacyjnej konstrukcji.
- Automatyczne odparowanie skroplin. Odzyskiwany z kompresora gorący gaz pozwala na automatyczne ogrzanie i wyparowanie skroplin, bez użycia dodatkowych elementów grzewczych, oszczędzając dzięki temu energię.
- Nóżki ze stali nierdzewnej z łatwą regulacją wysokości w zakresie od 130 mm do 200 mm, co ułatwia czyszczenie powierzchni pod urządzeniem. Koła jezdne dostępne w opcji.
- Wyjmowane prowadnice umożliwiają wygodniejsze czyszczenie bez użycia jakichkolwiek dodatkowych narzędzi. Montowanie i ustawianie półek na prowadnicach na żądanej wysokości możliwe jest bez użycia dodatkowych narzędzi. Półki epoksydowe dostosowane są do przechowywania różnych typów opakowań o maksymalnym obciążeniu do 40 kg.
- 3 pozycje wysokości półek epoksydowych w celu zwiększenia pojemności urządzenia, 70 mm odstęp pomiędzy półkami.
- Magnetyczna uszczelka drzwi, z możliwością demontażu, zapewnia maksymalną higienę oraz właściwą izolację.
- Zaokrąglone wewnętrzne krawędzie zapewniają łatwe utrzymanie czystości oraz zapobiegają gromadzeniu się brudu.
- Wyposażone w 1 półkę epoksydową 405x460 mm na każde drzwi boczne i 1 półkę epoksydową 405x525 mm w drzwiach centralnych.
- Czynnik chłodniczy: R290 Hydrocarbon (HC).
- Zakres temperatury pracy od 0°C do +8°C w IV klasie klimatycznej.
- Zasilanie: 230V 1+N- 50Hz.

Model	Nr ref.	Liczba drzwi/ szuflad	Klasa energetyczna	Roczne zużycie energii (kWh)	Pojemność brutto (l)	Moc (W)	Wymiary (mm)	Cena netto (zł)
ETP-6-150-12 HC SB40	19102022	1 - 2 x 1/2	C	1019	268	253	1492 x 600 x 850	8 107,00 zł
ETP-6-150-04 HC SB40	19102023	0 - 4 x 1/2	C	1019	268	253	1492 x 600 x 850	9 430,00 zł
ETP-6-200-22 HC SB40	19102024	2 - 2 x 1/2	C	1119	416	253	2017 x 600 x 850	9 510,00 zł
ETP-6-200-14 HC SB40	19102025	1 - 4 x 1/2	C	1119	416	253	2017 x 600 x 850	10 833,00 zł
ETP-6-200-06 HC SB40	19102026	0 - 6 x 1/2	D	1119	416	253	2017 x 600 x 850	12 156,00 zł
ETP-6-250-32 HC SB40	19102027	3 - 2 x 1/2	D	1804	564	336	2542 x 600 x 850	12 457,00 zł
ETP-6-250-24 HC SB40	19102028	2 - 4 x 1/2	D	1804	564	336	2542 x 600 x 850	13 780,00 zł
ETP-6-250-16 HC SB40	19102029	1 - 6 x 1/2	D	1804	564	336	2542 x 600 x 850	15 103,00 zł
ETP-6-250-08 HC SB40	19102030	0 - 8 x 1/2	D	1804	564	336	2542 x 600 x 850	16 426,00 zł



Stoły chłodnicze i mroźnicze Essenzial Line



ETP-6-150-20 HC SB40 GD



ETP-6-200-30 HC SB40 GD



ETP-6-250-40 HC SB40 GD

STOŁY CHŁODNICZE ZE SZKLANYMI DRZWIAMI 600 MM

- Wyprodukowane z wysokiej jakości stali nierdzewnej z przeznaczeniem do profesjonalnego użytku, cechuje je bardzo solidne wykonanie i doskonałe wykończenie.
- Wytrzymały blat, wykonany ze stali nierdzewnej, o grubości 50 mm z tylnym rantem o wysokości 40 mm.
- Poliuretanowa, wtryskiwana pod wysokim ciśnieniem izolacja termiczna ścian o grubości 50 mm i wysokiej gęstości 40 kg/m³, wolna od CFC.
- Podwójnie szklane drzwi izolowane gazem o niskiej przewodności cieplnej.
- Ergonomiczny, niklowany uchwyt.
- Drzwi skrzydłowe z automatycznym domykaniem poniżej 90° i maksymalnym kątem otwarcia 120°. Dwustronne zawiasy pozwalają na proste dopasowanie urządzenia do miejsca ustawienia.
- Panel kontrolny i wentylacja agregatu w przednim panelu.
- Intuicyjny cyfrowy sterownik pozwala na szybkie i łatwe ustawienie parametrów temperatury.
- Kontrolka włączenia/wyłączenia.
- Otwory wentylacyjne w przednim panelu poprawiają estetykę, utrzymują odpowiednie warunki dla systemu chłodzenia, dzięki czemu działa on bardziej wydajnie.
- Parownik z wymuszonym obiegiem powietrza, pokryty powłoką antykorozyjną.
- Inteligentny system obiegu powietrza równomiernie rozprowadza temperaturę dzięki innowacyjnej konstrukcji.
- Automatyczne odparowanie skroplin. Odzyskiwany z kompresora gorący gaz pozwala na automatyczne ogrzanie i wyparowanie skroplin, bez użycia dodatkowych elementów grzewczych, oszczędzając dzięki temu energię oraz skracając o połowę czas rozmrażania.
- Wewnętrzne światło LED o niskim poborze energii do podświetlenia wnętrza urządzenia.
- Przycisk włączania/wyłączania oświetlenia dla lepszej widoczności wewnątrz, gdy drzwi są zamknięte.
- Nóżki ze stali nierdzewnej z łatwą regulacją wysokości w zakresie od 130 mm do 200 mm, co ułatwia czyszczenie powierzchni pod urządzeniem. Koła jezdne dostępne w opcji.
- Wyjmowane prowadnice umożliwiają wygodniejsze czyszczenie bez użycia jakichkolwiek dodatkowych narzędzi. Montowanie i ustawianie półek na prowadnicach na żądanej wysokości możliwe jest bez użycia dodatkowych narzędzi. Półki epoksydowe dostosowane są do przechowywania różnych typów opakowań o maksymalnym obciążeniu do 40 kg.
- 3 pozycji wysokości półek epoksydowych w celu zwiększenia pojemności urządzenia, 70 mm odstęp pomiędzy półkami.
- Magnetyczna uszczelka drzwi, z możliwością demontażu, zapewnia maksymalną higienę oraz właściwą izolację.
- Zaokrąglone wewnętrzne krawędzie zapewniają łatwe utrzymanie czystości oraz zapobiegają gromadzeniu się brudu.
- Wyposażone w 1 półkę epoksydową 405x460 mm na każde drzwi boczne i 1 półkę epoksydową 405x525 mm w drzwiach centralnych.
- Czynnik chłodniczy: R290 Hydrocarbon (HC).
- Zakres temperatury pracy od 0°C do +8°C w IV klasie klimatycznej.
- Zasilanie: 230V 1+N- 50Hz.

Model	Nr ref.	Liczba drzwi	Klasa energetyczna	Roczne zużycie energii (kWh)	Pojemność brutto (l)	Moc (W)	Wymiary (mm)	Cena netto (zł)
ETP-6-150-20 HC SB40 GD	19102038	2	C	1630	268	253	1492 x 600 x 850	7 703,00 zł
ETP-6-200-30 HC SB40 GD	19102039	3	C	1790	416	253	2017 x 600 x 850	9 565,00 zł
ETP-6-250-40 HC SB40 GD	19102040	4	D	3070	564	336	2542 x 600 x 850	12 971,00 zł



ETP-6-117 20 HC R SB40



ETP-6-169 30 HC R SB40



ETP-6-222 40 HC R SB40

STOŁY CHŁODNICZE 600 MM BEZ AGREGATU

- Wyprodukowane z wysokiej jakości stali nierdzewnej z przeznaczeniem do profesjonalnego użytku, cechuje je bardzo solidne wykonanie i doskonałe wykończenie.
- Wytrzymały blat, wykonany ze stali nierdzewnej, o grubości 50 mm z tylnym rantem o wysokości 40 mm.
- Poliuretanowa, wtryskiwana pod wysokim ciśnieniem izolacja termiczna ścian o grubości 50 mm i wysokiej gęstości 40 kg/m³, wolna od CFC
- Drzwi ze stali nierdzewnej ze zintegrowanym uchwytem. Ergonomiczny, solidny i wygodny uchwyt, poprowadzony po całej długości drzwi, idealnie wkomponowuje się w bryłę urządzenia oraz uniemożliwia gromadzenie się brudu i kurzu.
- Drzwi skrzydłowe z automatycznym domykaniem poniżej 90° i maksymalnym kątem otwarcia 120°. Dwustronne zawiasy pozwalają na proste dopasowanie urządzenia do miejsca ustawienia.
- Intuicyjny cyfrowy sterownik pozwala na szybkie i łatwe ustawienie parametrów temperatury.
- Kontrolka włączenia/wyłączenia.
- Stół chłodniczy bez agregatu minimalizuje hałas i emisję ciepła, gwarantuje bezpieczniejsze i bardziej przyjazne środowisko pracy w profesjonalnych kuchniach.
- Parownik z wymuszonym obiegiem powietrza, pokryty powłoką antykorozyjną.
- Inteligentny system obiegu powietrza równomiernie rozprowadza temperaturę dzięki innowacyjnej konstrukcji.
- Nóżki ze stali nierdzewnej z łatwą regulacją wysokości w zakresie od 130 mm do 200 mm, co ułatwia czyszczenie powierzchni pod urządzeniem. Koła jezdne dostępne w opcji.
- Wyjmowane półki umożliwiają wygodniejsze czyszczenie bez użycia jakichkolwiek dodatkowych narzędzi. Montowanie i ustawianie półek na żądanej wysokości możliwe jest bez użycia dodatkowych elementów. Półki epoksydowe dostosowane są do przechowywania różnych typów opakowań o maksymalnym obciążeniu do 40 kg.
- 3 pozycje wysokości półek epoksydowych w celu zwiększenia pojemności urządzenia, 70 mm odstęp pomiędzy półkami.
- Magnetyczna uszczelka drzwi, z możliwością demontażu, zapewnia maksymalną higienę oraz właściwą izolację.
- Zaokrąglone wewnętrzne krawędzie zapewniają łatwe utrzymanie czystości oraz zapobiegają gromadzeniu się brudu.
- Wyposażony w 1 półkę 405x460 mm w drzwiach skrajnych i 1 półkę 405x525 w drzwiach środkowych.
- Zakres temperatury pracy od 0°C do +8°C w IV klasie klimatycznej.
- Zasilanie: 230V 1+N- 50Hz.

Model	Nr ref.	Liczba drzwi	Pojemność brutto (l)	Moc (W)	Wymiary (mm)	Cena netto (zł)
ETP-6-117-20 R HC SB40	19102056	2	268	32	1192 x 600 x 850	5 911,00 zł
ETP-6-169-30 R HC SB40	19102057	3	416	32	1717 x 600 x 850	7 313,00 zł
ETP-6-222-40 R HC SB40	19102058	4	564	32	2242 x 600 x 850	10 089,00 zł



Stoły chłodnicze i mroźnicze Essenzial Line

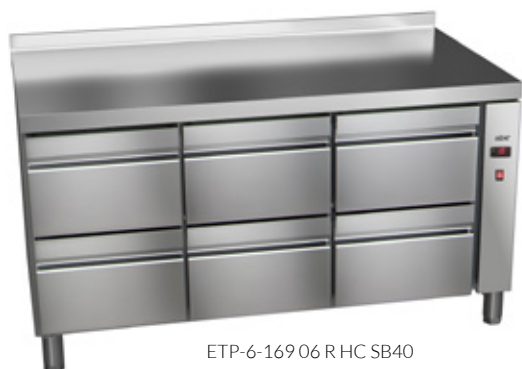

ETP-6-169 06 R HC SB40



ETP-6-117 12 R HC SB40



ETP-6-169 14 R HC SB40



ETP-6-222 16 R HC SB40

STOŁY CHŁODNICZE 600 MM Z SZUFLADAMI BEZ AGREGATU

- Wyprodukowane z wysokiej jakości stali nierdzewnej z przeznaczeniem do profesjonalnego użytku, cechuje je bardzo solidne wykonanie i doskonałe wykończenie.
- Wytrzymały blat, wykonany ze stali nierdzewnej, o grubości 50 mm z tylnym rantem o wysokości 40 mm.
- Poliuretanowa, wtryskiwana pod wysokim ciśnieniem izolacja termiczna ścian o grubości 50 mm i wysokiej gęstości 40 kg/m³, wolna od CFC.
- Szuflady ze stali nierdzewnej z perforowanym dnem, zawieszane na teleskopowych prowadnicach, które pozwalają na całkowite wysunięcie i ich pełne wykorzystanie. Inne konfiguracje szuflad dostępne na zapytanie.
- Blokada całkowitego wysunięcia szuflady z prowadnic.
- Uchwyt poprowadzony po całej długości szuflady, ergonomiczny, solidny, bardzo prosty w czyszczeniu, uniemożliwiający gromadzenie się brudu i kurzu.
- Intuicyjny cyfrowy sterownik pozwala na szybkie i łatwe ustawienie parametrów temperatury.
- Kontrolka włączenia/wyłączenia.
- Stół chłodniczy bez agregatu minimalizuje hałas i emisję ciepła, gwarantuje bezpieczniejsze i bardziej przyjazne środowisko pracy w profesjonalnych kuchniach.
- Parownik z wymuszonym obiegiem powietrza, pokryty powłoką antykorozyjną.
- Nóżki ze stali nierdzewnej z łatwą regulacją wysokości w zakresie od 130 mm do 200 mm, co ułatwia czyszczenie powierzchni pod urządzeniem. Koła jezdne dostępne w opcji.
- Wyjmowane prowadnice umożliwiają wygodniejsze czyszczenie bez użycia jakichkolwiek dodatkowych narzędzi. Montowanie i ustawianie półek na prowadnicach na żądanej wysokości możliwe jest bez użycia dodatkowych narzędzi. Półki epoksydowe dostosowane są do przechowywania różnych typów opakowań o maksymalnym obciążeniu do 40 kg.
- 3 pozycje wysokości półek epoksydowych w celu zwiększenia pojemności urządzenia, 70 mm odstęp pomiędzy półkami.
- Magnetyczna uszczelka drzwi/szuflad, z możliwością demontażu, zapewnia maksymalną higienę oraz właściwą izolację.
- Zaokrąglone wewnętrzne krawędzie zapewniają łatwe utrzymanie czystości oraz zapobiegają gromadzeniu się brudu.
- Wyposażony w 1 półkę 405x460 mm w drzwiach skrajnych i 1 półkę 405x525 w drzwiach środkowych.
- Zakres temperatury pracy od 0°C do +8°C w IV klasie klimatycznej.
- Zasilanie: 230V 1+N- 50Hz.

Model	Nr ref.	Liczba drzwi/ szuflad	Pojemność brutto (l)	Moc (W)	Wymiary (mm)	Cena netto (zł)
ETP-6-117-12 R HC SB40	19102059	1 - 2 x 1/2	268	32	1192 x 600 x 850	7 234,00 zł
ETP-6-117-04 R HC SB40	19102060	0 - 4 x 1/2	268	32	1192 x 600 x 850	8 557,00 zł
ETP-6-169-22 R HC SB40	19102061	2 - 2 x 1/2	416	32	1717 x 600 x 850	8 636,00 zł
ETP-6-169-14 R HC SB40	19102062	1 - 4 x 1/2	416	32	1717 x 600 x 850	9 959,00 zł
ETP-6-169-06 R HC SB40	19102063	0 - 6 x 1/2	416	32	1717 x 600 x 850	11 282,00 zł
ETP-6-222-32 R HC SB40	19102064	3 - 2 x 1/2	564	32	2242 x 600 x 850	11 412,00 zł
ETP-6-222-24 R HC SB40	19102065	2 - 4 x 1/2	564	32	2242 x 600 x 850	12 735,00 zł
ETP-6-222-16 R HC SB40	19102066	1 - 6 x 1/2	564	32	2242 x 600 x 850	14 058,00 zł
ETP-6-222-08 R HC SB40	19102067	0 - 8 x 1/2	564	32	2242 x 600 x 850	15 381,00 zł



ETP-6-117-20 R HC SB40 GD



ETP-6-169-30 R HC SB40 GD



ETP-6-222-40 R HC SB40 GD

STOŁY CHŁODNICZE ZE SZKLANYMI DRZWIAMI 600 MM BEZ AGREGATU

- Wyprodukowane z wysokiej jakości stali nierdzewnej z przeznaczeniem do profesjonalnego użytku, cechuje je bardzo solidne wykonanie i doskonałe wykończenie.
- Wytrzymały blat, wykonany ze stali nierdzewnej, o grubości 50 mm z tylnym rantem o wysokości 40 mm. Poliuretanowa, wtryskiwana pod wysokim ciśnieniem izolacja termiczna ścian o grubości 50 mm i wysokiej gęstości 40 kg/m³, wolna od CFC.
- Podwójnie szklane drzwi izolowane gazem o niskiej przewodności cieplnej.
- Ergonomiczny, niklowany uchwyt.
- Drzwi skrzydłowe z automatycznym domykaniem poniżej 90° i maksymalnym kątem otwarcia 120°. Dwustronne zawiasy pozwalają na proste dopasowanie urządzenia do miejsca ustawienia.
- Intuicyjny cyfrowy sterownik pozwala na szybkie i łatwe ustawienie parametrów temperatury.
- Kontrolka włączenia/wyłączenia.
- Stół chłodniczy bez agregatu minimalizuje hałas i emisję ciepła, gwarantuje bezpieczniejsze i bardziej przyjazne środowisko pracy w profesjonalnych kuchniach.
- Parownik z wymuszonym obiegiem powietrza, pokryty powłoką antykorozyjną.
- Inteligentny system obiegu powietrza równomiernie rozprowadza temperaturę dzięki innowacyjnej konstrukcji.
- Wewnętrzne światło LED o niskim poborze energii do podświetlenia wnętrza urządzenia.
- Przycisk włączania/wyłączenia oświetlenia dla lepszej widoczności wewnątrz, gdy drzwi są zamknięte.
- Nóżki ze stali nierdzewnej z łatwą regulacją wysokości w zakresie od 130 mm do 200 mm, co ułatwia czyszczenie powierzchni pod urządzeniem. Koła jezdne dostępne w opcji.
- Wyjmowane prowadnice umożliwiają wygodniejsze czyszczenie bez użycia jakichkolwiek dodatkowych narzędzi. Montowanie i ustawianie półek na prowadnicach na żądanej wysokości możliwe jest bez użycia dodatkowych narzędzi. Półki epoksydowe dostosowane są do przechowywania różnych typów opakowań o maksymalnym obciążeniu do 40 kg.
- 3 pozycje wysokości półek epoksydowych w celu zwiększenia pojemności urządzenia, 70 mm odstęp pomiędzy półkami.
- Magnetyczna uszczelka drzwi, z możliwością demontażu, zapewnia maksymalną higienę oraz właściwą izolację.
- Zaokrąglone wewnętrzne krawędzie zapewniają łatwe utrzymanie czystości oraz zapobiegają gromadzeniu się brudu.
- Wyposażone w 1 półkę epoksydową 405x460 mm na każde drzwi boczne i 1 półkę epoksydową 405x525 mm w drzwiach centralnych.
- Czynnik chłodniczy: R290 Hydrocarbon (HC).
- Zakres temperatury pracy od 0°C do +8°C w IV klasie klimatycznej.
- Zasilanie: 230V 1+N- 50Hz.

Model	Nr ref.	Liczba drzwi	Pojemność brutto (l)	Moc (W)	Wymiary (mm)	Cena netto (zł)
ETP-6-117-20 R HC SB40 GD	19102074	2	268	32	1192 x 600 x 850	6 829,00 zł
ETP-6-169-30 R HC SB40 GD	19102075	3	416	32	1717 x 600 x 850	8 692,00 zł
ETP-6-222-40 R HC SB40 GD	19102076	4	564	32	2242 x 600 x 850	11 927,00 zł



Stoły chłodnicze i mroźnicze Essenzial Line

R: Drzwi prawe
L: Drzwi lewe



ETN-6-150-20 HC SB40



ETN-6-200-30 HC SB40



ETN-6-150-20 HC LR SB40



ETN-6-200-30 HC LLR SB40

STOŁY MROŹNICZE 600 MM

- Wyprodukowane z wysokiej jakości stali nierdzewnej z przeznaczeniem do profesjonalnego użytku, cechuje je bardzo solidne wykonanie i doskonałe wykończenie.
- Wytrzymały blat, wykonany ze stali nierdzewnej, o grubości 50 mm z tylnym rantem o wysokości 40 mm.
- Poliuretanowa, wtryskiwana pod wysokim ciśnieniem izolacja termiczna ścian o grubości 50 mm i wysokiej gęstości 40 kg/m³, wolna od CFC.
- Drzwi ze stali nierdzewnej ze zintegrowanym uchwytem. Ergonomiczny, solidny i wygodny uchwyt, poprowadzony po całej długości drzwi, idealnie wkomponowuje się w bryłę urządzenia oraz uniemożliwia gromadzenie się brudu i kurzu.
- Drzwi skrzydłowe z automatycznym domykaniem poniżej 90° i maksymalnym kątem otwarcia 120°. Dwustronne zawiasy pozwalają na proste dopasowanie urządzenia do miejsca ustawienia.
- Panel kontrolny i wentylacja agregatu w przednim panelu.
- Intuicyjny cyfrowy sterownik pozwala na szybkie i łatwe ustawienie parametrów temperatury.
- Kontrolka włączenia/wyłączenia.
- Otwory wentylacyjne w przednim panelu poprawiają estetykę, utrzymują odpowiednie warunki dla systemu chłodzenia, dzięki czemu działa on bardziej wydajnie.
- Parownik z wymuszonym obiegiem powietrza, pokryty powłoką antykorozyjną.
- Inteligentny system obiegu powietrza równomiernie rozprowadza temperaturę dzięki innowacyjnej konstrukcji.
- Automatyczne odparowanie skroplin. Odzyskiwany z kompresora gorący gaz pozwala na automatyczne ogrzanie i wyparowanie skroplin, bez użycia dodatkowych elementów grzewczych, oszczędzając dzięki temu energię.
- Nóżki ze stali nierdzewnej z łatwą regulacją wysokości w zakresie od 130 mm do 200 mm, co ułatwia czyszczenie powierzchni pod urządzeniem. Koła jezdne dostępne w opcji.
- Wyjmowane prowadnice umożliwiają wygodniejsze czyszczenie bez użycia jakichkolwiek dodatkowych narzędzi. Montowanie i ustawianie półek na prowadnicach na żądanej wysokości możliwe jest bez użycia dodatkowych narzędzi. Półki epoksydowe dostosowane są do przechowywania różnych typów opakowań o maksymalnym obciążeniu do 40 kg.
- 3 pozycje wysokości półek epoksydowych w celu zwiększenia pojemności urządzenia, 70 mm odstęp pomiędzy półkami.
- Magnetyczna uszczelka drzwi, z możliwością demontażu, zapewnia maksymalną higienę oraz właściwą izolację.
- Zaokrąglone wewnętrzne krawędzie zapewniają łatwe utrzymanie czystości oraz zapobiegają gromadzeniu się brudu.
- Wyposażone w 1 półkę epoksydową 405x460 mm na każde drzwi boczne i 1 półkę epoksydową 405x525 mm w drzwiach centralnych.
- Czynnik chłodniczy: R290 Hydrocarbon (HC).
- Zakres temperatury pracy od -17°C do -21°C w IV klasie klimatycznej.
- Zasilanie: 230V 1+N- 50Hz.
- Niestandardowe stoły mroźnicze, dostosowane do indywidualnych potrzeb, dostępne na zapytanie.

Model	Nr ref.	Liczba drzwi	Klasa energetyczna	Roczne zużycie energii (kWh)	Pojemność brutto (l)	Moc (W)	Wymiary (mm)	Cena netto (zł)
ETN-6-150-20 HC SB40	19101925	2	E	2120	268	370	1492 x 600 x 850	8 065,00 zł
ETN-6-150-20 HC LR SB40	19102031	2	E	2120	268	370	1492 x 600 x 850	8 065,00 zł
ETN-6-200-30 HC SB40	19101926	3	E	2879	416	379	2017 x 600 x 850	10 105,00 zł
ETN-6-200-30 HC LLR SB40	19102032	3	E	2879	416	379	2017 x 600 x 850	10 105,00 zł



ETN-6-150-20 HC S SB40



ETN-6-200-30 HC S SB40

STOŁY MROŹNICZE 600 MM ZE ZLEWEM

- Wyprodukowane z wysokiej jakości stali nierdzewnej z przeznaczeniem do profesjonalnego użytku, cechuje je bardzo solidne wykonanie i doskonałe wykończenie.
- Wytrzymały blat, wykonany ze stali nierdzewnej, o grubości 50 mm z tylnym rantem o wysokości 40 mm.
- Zlew tłoczony o wymiarach 305x335x200 mm, umieszczony nad komorą agregatu. Kształt krawędzi ułatwia czyszczenie i zachowanie wysokiego poziomu higieny.
- Poliuretanowa, wtryskiwana pod wysokim ciśnieniem izolacja termiczna ścian o grubości 50 mm i wysokiej gęstości 40 kg/m³, wolna od CFC.
- Drzwi ze stali nierdzewnej ze zintegrowanym uchwytem. Ergonomiczny, solidny i wygodny uchwyt, poprowadzony po całej długości drzwi, idealnie wkomponowuje się w bryłę urządzenia oraz uniemożliwia gromadzenie się brudu i kurzu.
- Drzwi skrzydłowe z automatycznym domykaniem poniżej 90° i maksymalnym kątem otwarcia 120°. Dwustronne zawiasy pozwalają na proste dopasowanie urządzenia do miejsca ustawienia.
- Panel kontrolny i wentylacja agregatu w przednim panelu.
- Intuicyjny cyfrowy sterownik pozwala na szybkie i łatwe ustawienie parametrów temperatury.
- Kontrolka włączenia/wyłączenia.
- Otwory wentylacyjne w przednim panelu poprawiają estetykę, utrzymują odpowiednie warunki dla systemu chłodzenia, dzięki czemu działa on bardziej wydajnie.
- Parownik z wymuszonym obiegiem powietrza, pokryty powłoką antykorozyjną.
- Inteligentny system obiegu powietrza równomiernie rozprowadza temperaturę dzięki innowacyjnej konstrukcji.
- Automatyczne odparowanie skroplin. Odzyskiwany z kompresora gorący gaz pozwala na automatyczne ogrzanie i wyparowanie skroplin, bez użycia dodatkowych elementów grzewczych, oszczędzając dzięki temu energię.
- Nóżki ze stali nierdzewnej z łatwą regulacją wysokości w zakresie od -130 mm do 200 mm, co ułatwia czyszczenie powierzchni pod urządzeniem. Koła jezdne dostępne w opcji.
- Wyjmowane półki umożliwiają wygodniejsze czyszczenie bez użycia jakichkolwiek dodatkowych narzędzi. Montowanie i ustawianie półek na żądanej wysokości możliwe jest bez użycia dodatkowych elementów. Półki epoksydowe dostosowane są do przechowywania różnych typów opakowań o maksymalnym obciążeniu do 40 kg.
- 3 pozycje wysokości półek epoksydowych w celu zwiększenia pojemności urządzenia, 70 mm odstęp pomiędzy półkami.
- Magnetyczna uszczelka drzwi, z możliwością demontażu, zapewnia maksymalną higienę oraz właściwą izolację.
- Zaokrąglone wewnętrzne krawędzie zapewniają łatwe utrzymanie czystości oraz zapobiegają gromadzeniu się brudu.
- Wyposażony w 1 półkę 405x460 mm w drzwiach skrajnych i 1 półkę 405x525 w drzwiach środkowych.
- Czynnik chłodniczy: R290a Hydrocarbon (HC).
- Zakres temperatury pracy od -17°C do -21°C w IV klasie klimatycznej.
- Zasilanie: 230V 1+N- 50Hz.
- Niestandardowe stoły mroźnicze, dostosowane do indywidualnych potrzeb, dostępne na zapytanie.

Model	Nr ref.	Liczba drzwi	Klasa energetyczna	Roczne zużycie energii (kWh)	Pojemność brutto (l)	Moc (W)	Wymiary (mm)	Cena netto (zł)
ETN-6-150-20 HC S SB40	19102033	2	E	2120	268	370	1492 x 600 x 850	8 908,00 zł
ETN-6-200-30 HC S SB40	19102034	3	E	2879	416	379	2017 x 600 x 850	10 947,00 zł



Stoły chłodnicze i mroźnicze Essenzial Line



ETN-6-117 20 HC R SB40



ETN-6-169 30 HC R SB40



ETN-6-222 40 HC R SB40

STOŁY MROŹNICZE 600 MM GN 1/1 BEZ AGREGATU

- Wyprodukowane z wysokiej jakości stali nierdzewnej z przeznaczeniem do profesjonalnego użytku, cechuje je bardzo solidne wykonanie i doskonałe wykończenie.
- Wytrzymały blat, wykonany ze stali nierdzewnej, o grubości 50 mm z tylnym rantem o wysokości 40 mm.
- Poliuretanowa, wtryskiwana pod wysokim ciśnieniem izolacja termiczna ścian o grubości 50 mm i wysokiej gęstości 40 kg/m³, wolna od CFC
- Drzwi ze stali nierdzewnej ze zintegrowanym uchwytem. Ergonomiczny, solidny i wygodny uchwyt, poprowadzony po całej długości drzwi, idealnie wkomponowuje się w bryłę urządzenia oraz uniemożliwia gromadzenie się brudu i kurzu.
- Drzwi skrzydłowe z automatycznym domykaniem poniżej 90° i maksymalnym kątem otwarcia 120°. Dwustronne zawiasy pozwalają na proste dopasowanie urządzenia do miejsca ustawienia.
- Intuicyjny cyfrowy sterownik pozwala na szybkie i łatwe ustawienie parametrów temperatury.
- Kontrolka włączenia/wyłączenia.
- Stół chłodniczy bez agregatu minimalizuje hałas i emisję ciepła, gwarantuje bezpieczniejsze i bardziej przyjazne środowisko pracy w profesjonalnych kuchniach.
- Parownik z wymuszonym obiegiem powietrza, pokryty powłoką antykorozyjną.
- Inteligentny system obiegu powietrza równomiernie rozprowadza temperaturę dzięki innowacyjnej konstrukcji.
- Nóżki ze stali nierdzewnej z łatwą regulacją wysokości w zakresie od 130 mm do 200 mm, co ułatwia czyszczenie powierzchni pod urządzeniem. Koła jezdne dostępne w opcji.
- Wyjmowane prowadnice umożliwiają wygodniejsze czyszczenie bez użycia jakichkolwiek dodatkowych narzędzi. Montowanie i ustawianie półek na prowadnicach na żądanej wysokości możliwe jest bez użycia dodatkowych narzędzi. Półki epoksydowe dostosowane są do przechowywania różnych typów opakowań o maksymalnym obciążeniu do 40 kg.
- 3 pozycje wysokości półek epoksydowych w celu zwiększenia pojemności urządzenia, 70 mm odstęp pomiędzy półkami.
- Magnetyczna uszczelka drzwi, z możliwością demontażu, zapewnia maksymalną higienę oraz właściwą izolację.
- Zaokrąglone wewnętrzne krawędzie zapewniają łatwe utrzymanie czystości oraz zapobiegają gromadzeniu się brudu.
- Wyposażony w 1 półkę 405x460 mm w drzwiach skrajnych i 1 półkę 405x525 mm w drzwiach środkowych.
- Zakres temperatury pracy od -17°C do -21°C w IV klasie klimatycznej.
- Zasilanie: 230V 1+N- 50Hz.

Model	Nr ref.	Liczba drzwi	Pojemność brutto (l)	Moc (W)	Wymiary (mm)	Cena netto (zł)
ETN-6-117-20 R HC SB40	19102068	2	268	415	1192 x 600 x 850	7 076,00 zł
ETN-6-169-30 R HC SB40	19102069	3	416	424	1717 x 600 x 850	9 115,00 zł
ETN-6-222-40 R HC SB40	19102070	4	564	433	2242 x 600 x 850	10 996,00 zł



ETP-8-150-20 HC SB40



ETP-8-200-30 HC SB40



ETP-8-250-40 HC SB40

STOŁY CHŁODNICZE 800 MM EURONORM (400X600)

- Wyprodukowane z wysokiej jakości stali nierdzewnej z przeznaczeniem do profesjonalnego użytku, cechuje je bardzo solidne wykonanie i doskonałe wykończenie, głębokość blatu roboczego 800 mm
- Wytrzymały blat, wykonany ze stali nierdzewnej, o grubości 50 mm z tylnym rantem o wysokości 40 mm.
- Poliuretanowa, wtryskiwana pod wysokim ciśnieniem izolacja termiczna ścian o grubości 50 mm i wysokiej gęstości 40 kg/m³, wolna od CFC.
- Drzwi ze stali nierdzewnej ze zintegrowanym uchwytem. Ergonomiczny, solidny i wygodny uchwyt, poprowadzony po całej długości drzwi, idealnie wkomponowuje się w bryłę urządzenia oraz uniemożliwia gromadzenie się brudu i kurzu.
- Drzwi skrzydłowe z automatycznym domykaniem poniżej 90° i maksymalnym kątem otwarcia 120°. Dwustronne zawiasy pozwalają na proste dopasowanie urządzenia do miejsca ustawienia.
- Panel kontrolny i wentylacja agregatu w przednim panelu.
- Intuicyjny cyfrowy sterownik pozwala na szybkie i łatwe ustawienie parametrów temperatury.
- Kontrolka włączenia/wyłączenia.
- Parownik z wymuszonym obiegiem powietrza, pokryty powłoką antykorozyjną.
- Inteligentny system obiegu powietrza równomiernie rozprowadza temperaturę dzięki innowacyjnej konstrukcji.
- Automatyczne odparowanie skroplin. Odzyskiwany z kompresora gorący gaz pozwala na automatyczne ogrzanie i wyparowanie skroplin, bez użycia dodatkowych elementów grzewczych, oszczędzając dzięki temu energię.
- Nóżki ze stali nierdzewnej z łatwą regulacją wysokości w zakresie od 130 mm do 200 mm, co ułatwia czyszczenie powierzchni pod urządzeniem. Koła jezdne dostępne w opcji.
- Wyjmowane prowadnice umożliwiają wygodniejsze czyszczenie bez użycia jakichkolwiek dodatkowych narzędzi. Montowanie i ustawianie półek na prowadnicach na żądanej wysokości możliwe jest bez użycia dodatkowych narzędzi. Półki epoksydowe dostosowane są do przechowywania różnych typów opakowań o maksymalnym obciążeniu do 40 kg.
- 6 pozycji wysokości półek epoksydowych w celu zwiększenia pojemności urządzenia, 70 mm odstęp pomiędzy półkami.
- Magnetyczna uszczelka drzwi, z możliwością demontażu, zapewnia maksymalną higienę oraz właściwą izolację.
- Zaokrąglone wewnętrzne krawędzie zapewniają łatwe utrzymanie czystości oraz zapobiegają gromadzeniu się brudu.
- Wyposażone w 1 półkę epoksydową 400x600 mm i 2 komplety prowadnic na każde pełne drzwi oraz 1 kosz sanitarny PCV 600x400x120 mm w każdej szufladzie.
- Czynnik chłodniczy: R290 Hydrocarbon (HC).
- Zakres temperatury pracy od 0°C do +8°C w IV klasie klimatycznej.
- Zasilanie: 230V 1+N- 50Hz.

Model	Nr ref.	Liczba drzwi	Klasa energetyczna	Roczne zużycie energii (kWh)	Pojemność brutto (l)	Moc (W)	Wymiary (mm)	Cena netto (zł)
ETP-8-150-20 HC SB40	19101946	2	D	1477	372	253	1492 x 800 x 850	9 004,00 zł
ETP-8-200-30 HC SB40	19101947	3	D	1723	588	253	2017 x 800 x 850	10 273,00 zł
ETP-8-250-40 HC SB40	19101948	4	D	2442	804	336	2542 x 800 x 850	11 308,00 zł



Stoły chłodnicze i mroźnicze

Opcje
Akcesoria



GREEN LINE – OPCJE DLA STOŁÓW

Model	Opis modelu	Tylna ściana ze stali nierdzewnej (BS)	Zestaw kółek (C)	Blat granitowy (GR)	Bez rantu tylniego (NS)	Bez blatu (NT)	Kompresor po lewej stronie (LG)	Wersja bez agregatu (RG)	Grzałka ramki (FH)	Zawór rozprężny* (EV)	Zestaw szuflad	
STOŁY GREEN LINE												
Stoły chłodnicze i mroźnicze 700 mm												
GGTP-7-135	Chłodnicze 700 mm, 2-drzwiowe	153,00 zł	371,00 zł	1 247,00 zł	0,00 zł	-346,00 zł	386,00 zł	-824,00 zł	340,00 zł	1830,00 zł	1 396,00 zł	
GGTP-7-180	Chłodnicze 700 mm, 3-drzwiowe	197,00 zł	371,00 zł	1 597,00 zł	0,00 zł	-449,00 zł	386,00 zł	-824,00 zł	392,00 zł	1830,00 zł	1 396,00 zł	
GGTP-7-225	Chłodnicze 700 mm, 4-drzwiowe	258,00 zł	371,00 zł	2 184,00 zł	0,00 zł	-572,00 zł	386,00 zł	-824,00 zł	474,00 zł	1830,00 zł	1 396,00 zł	
GGTN-7-135	Mroźnicze 700 mm, 2-drzwiowe	153,00 zł	371,00 zł	1 247,00 zł	0,00 zł	-346,00 zł	386,00 zł	-1005,00 zł	std	-	-	
GGTN-7-180	Mroźnicze 700 mm, 3-drzwiowe	197,00 zł	371,00 zł	1 597,00 zł	0,00 zł	-449,00 zł	386,00 zł	-1005,00 zł	std	-	-	
GGTN-7-225	Mroźnicze 700 mm, 4-drzwiowe	258,00 zł	371,00 zł	2 184,00 zł	0,00 zł	-572,00 zł	386,00 zł	-1005,00 zł	std	-	-	
Stoły chłodnicze z drzwiami szklanymi 700 mm												
GGTP-7-135 GD	Chłodnicze z drzwiami szklanymi 700 mm, 2-drzwiowe	318,00 zł	371,00 zł	1 247,00 zł	0,00 zł	-346,00 zł	386,00 zł	-824,00 zł	340,00 zł	1830,00 zł	-	
GGTP-7-180 GD	Chłodnicze z drzwiami szklanymi 700 mm, 3-drzwiowe	403,00 zł	371,00 zł	1 597,00 zł	0,00 zł	-449,00 zł	386,00 zł	-824,00 zł	392,00 zł	1830,00 zł	-	
GGTP-7-225 GD	Chłodnicze z drzwiami szklanymi 700 mm, 4-drzwiowe	522,00 zł	371,00 zł	2 184,00 zł	0,00 zł	-572,00 zł	386,00 zł	-824,00 zł	474,00 zł	1830,00 zł	-	

* Tylko w wersjach bez agregatu (RG).

ESSENZIAL LINE – OPCJE DLA STOŁÓW

Model	Opis modelu	Tylna ściana ze stali nierdzewnej (BS)	Zestaw kółek (C)	Blat granitowy (GR)	Bez rantu tylniego (NS)	Bez blatu (NT)	Kompresor po lewej stronie (LG)	Wersja bez agregatu (RG)	Grzałka ramki (FH)	Zawór rozprężny* (EV)	Wersja R600a (600a)	Zestaw szuflad
STOŁY ESSENZIAL LINE												
Stoły chłodnicze i mroźnicze 700 mm												
ETP-7-135	Chłodnicze 700 mm, 2-drzwiowe	289,00 zł	371,00 zł	1 247,00 zł	0,00 zł	-304,00 zł	335,00 zł	-	340,00 zł	-	169,00 zł	1 323,00 zł
ETP-7-180	Chłodnicze 700 mm, 3-drzwiowe	366,00 zł	371,00 zł	1 597,00 zł	0,00 zł	-392,00 zł	335,00 zł	-	392,00 zł	-	169,00 zł	1 323,00 zł
ETP-7-225	Chłodnicze 700 mm, 4-drzwiowe	474,00 zł	567,00 zł	2 184,00 zł	0,00 zł	-500,00 zł	335,00 zł	-	474,00 zł	-	169,00 zł	1 323,00 zł
ETP-7-135 S	Chłodnicze 700 mm ze zlewem, 2-drzwiowe	289,00 zł	-	-	-	-	-	-	340,00 zł	-	169,00 zł	1 323,00 zł
ETP-7-180 S	Chłodnicze 700 mm ze zlewem, 3-drzwiowe	366,00 zł	-	-	-	-	-	-	392,00 zł	-	169,00 zł	1 323,00 zł
ETP-7-225 S	Chłodnicze 700 mm ze zlewem, 4-drzwiowe	474,00 zł	-	-	-	-	-	-	474,00 zł	-	169,00 zł	1 323,00 zł
ETP-7-135 GD	Chłodnicze Z drzwiami szklanymi 700 mm, 2-drzwiowe	289,00 zł	371,00 zł	1 247,00 zł	0,00 zł	-304,00 zł	335,00 zł	-	340,00 zł	-	169,00 zł	-
ETP-7-180 GD	Chłodnicze Z drzwiami szklanymi 700 mm, 3-drzwiowe	366,00 zł	371,00 zł	1 597,00 zł	0,00 zł	-392,00 zł	335,00 zł	-	392,00 zł	-	169,00 zł	-
ETP-7-225 GD	Chłodnicze Z drzwiami szklanymi 700 mm, 4-drzwiowe	474,00 zł	567,00 zł	2 184,00 zł	0,00 zł	-500,00 zł	335,00 zł	-	474,00 zł	-	169,00 zł	-
ETP-7-102 R	Chłodnicze 700 mm, 2-drzwiowe, bez agregatu	289,00 zł	-	1 247,00 zł	0,00 zł	-304,00 zł	-	std	340,00 zł	1830,00 zł	-	1 323,00 zł
ETP-7-147 R	Chłodnicze 700 mm, 3-drzwiowe, bez agregatu	366,00 zł	-	1 597,00 zł	0,00 zł	-392,00 zł	-	std	392,00 zł	1830,00 zł	-	1 323,00 zł
ETP-7-192 R	Chłodnicze 700 mm, 4-drzwiowe, bez agregatu	474,00 zł	-	2 184,00 zł	0,00 zł	-500,00 zł	-	std	474,00 zł	1830,00 zł	-	1 323,00 zł
ETP-7-102 R GD	Chłodnicze z drzwiami szklanymi 700 mm, 2-drzwiowe, bez agregatu	289,00 zł	-	1 247,00 zł	0,00 zł	-304,00 zł	-	std	340,00 zł	1830,00 zł	-	-
ETP-7-147 R GD	Chłodnicze z drzwiami szklanymi 700 mm, 2-drzwiowe, bez agregatu	366,00 zł	-	1 597,00 zł	0,00 zł	-392,00 zł	-	std	392,00 zł	1830,00 zł	-	-
ETP-7-192 R GD	Chłodnicze z drzwiami szklanymi 700 mm, 4-drzwiowe, bez agregatu	474,00 zł	-	2 184,00 zł	0,00 zł	-500,00 zł	-	std	474,00 zł	1830,00 zł	-	-
ETPB-135	Chłodnicze 700 mm-600 mm wysokości, 2-częściowe	289,00 zł	-	-	-	-	-	-	340,00 zł	-	169,00 zł	-
ETPB-180	Chłodnicze 700 mm-600 mm wysokości, 3-częściowe	366,00 zł	-	-	-	-	-	-	392,00 zł	-	169,00 zł	-
ETPB-225	Chłodnicze 700 mm-600 mm wysokości, 4-częściowe	474,00 zł	-	-	-	-	-	-	474,00 zł	-	169,00 zł	-

ESSENZIAL LINE – OPCJE DLA STOŁÓW

Model	Opis modelu	Tylna ściana ze stali nierdzewnej (BS)	Zestaw kótek (C)	Blat granitowy (GR)	Bez rantu tylniego (NS)	Bez blatu (NT)	Kompresor po lewej stronie (LG)	Wersja bez agregatu (RG)	Grzałka ramki (FH)	Zawór rozprężny* (EV)	Wersja R600a (600a)	Zestaw szuflad
ETN-7-135	Mroźnicze 700 mm, 2-drzwiowe	289,00 zł	371,00 zł	1 247,00 zł	0,00 zł	-304,00 zł	335,00 zł	-	std	-	-	-
ETN-7-180	Mroźnicze 700 mm, 3-drzwiowe	366,00 zł	371,00 zł	1 597,00 zł	0,00 zł	-392,00 zł	335,00 zł	-	std	-	-	-
ETN-7-135 S	Mroźnicze 700 mm ze zlewem, 2-drzwiowe	289,00 zł	-	-	-	-	-	-	std	-	-	-
ETN-7-180 S	Mroźnicze 700 mm ze zlewem, 3-drzwiowe	366,00 zł	-	-	-	-	-	-	std	-	-	-
ETN-7-102 R	Mroźnicze 700 mm, 2-drzwiowe, bez agregatu	289,00 zł	-	1 247,00 zł	0,00 zł	-304,00 zł	-	std	std	1830,00 zł	-	-
ETN-7-147 R	Mroźnicze 700 mm, 3-drzwiowe, bez agregatu	366,00 zł	-	1 597,00 zł	0,00 zł	-392,00 zł	-	std	std	1830,00 zł	-	-
ETN-7-192 R	Mroźnicze 700 mm, 4-drzwiowe, bez agregatu	366,00 zł	-	2 184,00 zł	0,00 zł	-392,00 zł	-	std	std	1830,00 zł	-	-
Stoły chłodnicze i mroźnicze 600 mm												
ETP-6-150	Chłodnicze 600 mm, 2-drzwiowe	289,00 zł	371,00 zł	1 247,00 zł	0,00 zł	-304,00 zł	335,00 zł	-	340,00 zł	-	169,00 zł	1 323,00 zł
ETP-6-200	Chłodnicze 600 mm, 3-drzwiowe	366,00 zł	371,00 zł	1 597,00 zł	0,00 zł	-392,00 zł	335,00 zł	-	392,00 zł	-	169,00 zł	1 323,00 zł
ETP-6-250	Chłodnicze 600 mm, 4-drzwiowe	474,00 zł	567,00 zł	2 184,00 zł	0,00 zł	-500,00 zł	335,00 zł	-	474,00 zł	-	169,00 zł	1 323,00 zł
ETP-6-150 S	Chłodnicze 600 mm ze zlewem, 2-drzwiowe	289,00 zł	-	-	-	-	-	-	340,00 zł	-	169,00 zł	1 323,00 zł
ETP-6-200 S	Chłodnicze 600 mm ze zlewem, 3-drzwiowe	366,00 zł	-	-	-	-	-	-	392,00 zł	-	169,00 zł	1 323,00 zł
ETP-6-250 S	Chłodnicze 600 mm ze zlewem, 4-drzwiowe	474,00 zł	-	-	-	-	-	-	474,00 zł	-	169,00 zł	1 323,00 zł
ETP-6-150 GD	Chłodnicze z drzwiami szklanymi 600 mm, 2-drzwiowe	289,00 zł	371,00 zł	1 247,00 zł	0,00 zł	-304,00 zł	335,00 zł	-	340,00 zł	-	169,00 zł	-
ETP-6-200 GD	Chłodnicze z drzwiami szklanymi 600 mm, 3-drzwiowe	366,00 zł	371,00 zł	1 597,00 zł	0,00 zł	-392,00 zł	335,00 zł	-	392,00 zł	-	169,00 zł	-
ETP-6-250 GD	Chłodnicze z drzwiami szklanymi 600 mm, 4-drzwiowe	474,00 zł	567,00 zł	2 184,00 zł	0,00 zł	-500,00 zł	335,00 zł	-	474,00 zł	-	169,00 zł	-
ETP-6-117 R	Chłodnicze 600 mm, 2-drzwiowe, bez agregatu	289,00 zł	-	1 247,00 zł	0,00 zł	-304,00 zł	-	std	340,00 zł	1830,00 zł	-	1 323,00 zł
ETP-6-169 R	Chłodnicze 600 mm, 3-drzwiowe, bez agregatu	366,00 zł	-	1 597,00 zł	0,00 zł	-392,00 zł	-	std	392,00 zł	1830,00 zł	-	1 323,00 zł
ETP-6-222 R	Chłodnicze 600 mm, 4-drzwiowe, bez agregatu	474,00 zł	-	2 184,00 zł	0,00 zł	-500,00 zł	-	std	474,00 zł	1830,00 zł	-	1 323,00 zł
ETP-6-117 RGD	Chłodnicze z drzwiami szklanymi 600 mm, 2-drzwiowe, bez agregatu	289,00 zł	-	1 247,00 zł	0,00 zł	-304,00 zł	-	std	340,00 zł	-	-	-
ETP-6-169 RGD	Chłodnicze z drzwiami szklanymi 600 mm, 3-drzwiowe, bez agregatu	366,00 zł	-	1 597,00 zł	0,00 zł	-392,00 zł	-	std	392,00 zł	-	-	-
ETP-6-222 RGD	Chłodnicze z drzwiami szklanymi 600 mm, 4-drzwiowe, bez agregatu	474,00 zł	-	2 184,00 zł	0,00 zł	-500,00 zł	-	std	474,00 zł	-	-	-
ETN-6-150	Mroźnicze 600 mm, 2-drzwiowe	289,00 zł	371,00 zł	1 247,00 zł	0,00 zł	-304,00 zł	335,00 zł	-	std	-	-	-
ETN-6-200	Mroźnicze 600 mm, 3-drzwiowe	366,00 zł	371,00 zł	1 597,00 zł	0,00 zł	-392,00 zł	335,00 zł	-	std	-	-	-
ETN-6-150 S	Mroźnicze 600 mm ze zlewem, 2-drzwiowe	289,00 zł	-	-	-	-	-	-	std	-	-	-
ETN-6-200 S	Mroźnicze 600 mm ze zlewem, 3-drzwiowe	366,00 zł	-	-	-	-	-	-	std	-	-	-
ETN-6-117 R	Mroźnicze 600 mm, 2-drzwiowe, bez agregatu	289,00 zł	-	1 247,00 zł	0,00 zł	-304,00 zł	-	std	std	1830,00 zł	-	-
ETN-6-169 R	Mroźnicze 600 mm, 3-drzwiowe, bez agregatu	366,00 zł	-	1 597,00 zł	0,00 zł	-392,00 zł	-	std	std	1830,00 zł	-	-
ETN-6-222 R	Mroźnicze 600 mm, 4-drzwiowe, bez agregatu	474,00 zł	-	2 184,00 zł	0,00 zł	-500,00 zł	-	std	std	1830,00 zł	-	-
Stoły chłodnicze 800 mm												
ETP-8-150 HC	Chłodnicze 800 mm, 2-drzwiowe	289,00 zł	371,00 zł	1 434,00 zł	0,00 zł	-365,00 zł	335,00 zł	-	340,00 zł	1830,00 zł	169,00 zł	-
ETP-8-200 HC	Chłodnicze 800 mm, 3-drzwiowe	366,00 zł	371,00 zł	1 836,00 zł	0,00 zł	-470,00 zł	335,00 zł	-	392,00 zł	1830,00 zł	169,00 zł	-
ETP-8-250 HC	Chłodnicze 800 mm, 4-drzwiowe	474,00 zł	567,00 zł	2 512,00 zł	0,00 zł	-600,00 zł	335,00 zł	-	474,00 zł	1830,00 zł	169,00 zł	-

* Tylko w wersjach bez agregatu (RG).



PÓŁKI, KOSZE, PROWADNICE

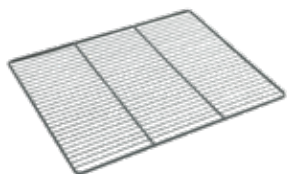

Model	Nr ref.	Wymiary (mm)	Rodzaj stołów	Opis	Cena netto (zł)
SHT700	19097778	530 x 325	700 mm	Półka epoksydowa GN 1/1	54,00 zł
SHT600S	19097777	405 x 460	600 mm	Półka epoksydowa (Boczna)	54,00 zł
SHT600C	19097775	405 x 525	600 mm z 3 drzwiami lub więcej	Półka epoksydowa (Centralna)	54,00 zł
SHT800P	19097776	600 x 400	800 mm	Półka epoksydowa do stołów piekarniczych	88,00 zł
SB800P	19099982	600 x 400 x 120	800 mm	Sanitarny kosz PVC	273,00 zł
AGT700	19015961	519	Green GN 1/1	Komplet prowadnic dla półek GN 1/1	74,00 zł
SGT700	19023974	562	Essenizal GN 1/1	Komplet prowadnic dla półek GN 1/1	74,00 zł
SGT800P	19033557	649	800 mm	Komplet prowadnic dla półek 600 x 400	74,00 zł

ZESTAW KÓŁEK, KOMPLET ZAWIASÓW I ZESTAW ODPAROWYWANIA SKROPLIN



Model	Nr ref.	Rodzaj stołów	Opis	Cena netto (zł)
S4R	19004383	wszystkie stoły (z wyjątkiem ETP-7-225 & ETP-6-250)	4 kółka o wymiarach 100 mm, z 2 hamulcami dla stołów Green	448,00 zł
S6R	19041037	ETP-7-225 & ETP-6-250	6 kółka o wymiarach 100 mm, z 3 hamulcami dla modeli ETP-7-225/ ETP-6-250	604,00 zł
CDOC03	19098304	wszystkie stoły	Komplet zawiasów do zamiany kierunków drzwi, lewe	150,00 zł
CDOC04	19098305	wszystkie stoły	Komplet zawiasów do zamiany kierunków drzwi, prawe	150,00 zł
DFEK	19100041	stoły bez agregatu	Zestaw odparowywania skroplin dla stołów bez agregatu	196,00 zł

ZESTAWY SZUFLAD

- Szuflady wykonane ze stali nierdzewnej z perforowaną dolną płytą, teleskopowymi prowadnicami umożliwiającymi całkowite wysunięcie szuflady które ułatwia pracę.
- System samodomykania, stopery które uniemożliwiają wysunięcie szuflady.
- Ergonomiczny, solidny, doskonale zintegrowany uchwyt ułatwiający otwieranie szuflad.
- W linii Essenzial szuflady w pobliżu kompresora muszą być zawsze (1/2 + 1/2), objętość górnej szuflady jest niższa ze względu na położenie parownika.
- Jedno z drzwi można zastąpić poniższymi zestawami.

GLEBOKOŚĆ SZUFLAD

GASTRONORM

1/2 – 190 mm

1/3 – 100 mm

2/3 – 290 mm

SNACK

1/2 – 190 mm

1/3 – 100 mm

2/3 – 290 mm

Rysunek szuflady	Model	Nr ref.	Seria stołu	Opis	Pozycja zestawu	Cena netto (zł)
	ADK-7-12	19099649	Zestaw 2 szuflad (1/2 + 1/2)	Green Line		1 591,00 zł
	ADK-7-23	19099792	Zestaw 2 szuflad (1/3 + 2/3)	Green Line		1 591,00 zł
	ADK-7-13	19099791	Zestaw 3 szuflad (1/3 + 1/3 + 1/3)	Green Line		1 988,00 zł
	GDK-7-12	19041019	Zestaw 2 szuflad (1/2 + 1/2)	Essenzial 700 mm		1 545,00 zł
	GDKC-7-12	19041020	Zestaw 2 szuflad (1/2 + 1/2) strona kompresora	Essenzial 700 mm		1 545,00 zł
	GDK-7-23	19041021	Zestaw 2 szuflad (1/3 + 2/3)	Essenzial 700 mm		1 545,00 zł
	GDK-7-13	19041022	Zestaw 3 szuflad (1/3 + 1/3 + 1/3)	Essenzial 700 mm		1 932,00 zł
	GDK-6-12	19041023	Zestaw 2 szuflad (1/2 + 1/2)	Essenzial 600 mm		1 545,00 zł
	GDKR-6-12	19041024	Zestaw 2 szuflad (1/2 + 1/2) prawa	Essenzial 600 mm		1 545,00 zł
	GDKL-6-12	19041025	Zestaw 2 szuflad (1/2 + 1/2) lewa	Essenzial 600 mm		1 545,00 zł
	GDK-6-23	19041026	Zestaw 2 szuflad (1/3 + 2/3)	Essenzial 600 mm		1 545,00 zł
	GDK-6-13	19041027	Zestaw 3 szuflad (1/3 + 1/3 + 1/3)	Essenzial 600 mm		1 932,00 zł



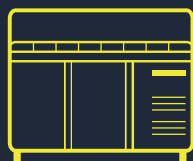

Stoły z nadstawkami

Funkcje 108

Stoły z nadstawkami

Stoły chłodnicze do pizzy 700 mm GN 1/1 110

Stoły chłodnicze do pizzy 800 mm EURONORM (400X600) 111

Nadstawki chłodnicze do pizzy 112

Zespolone stoły do pizzy 700 mm GN 1/1 113

Zespolone stoły do pizzy 800 mm EURONORM (400X600) 114

Zespolone stoły chłodnicze GN 1/1 115

Stoły sałatkowe 116

Opcje i akcesoria 121

Stoły z nadstawkami

Funkcje

SZEROKA GAMA PRODUKTÓW

Pełna gama chłodniczych stołów przygotowawczych, o głębokościach 700 i 800 mm z różnorodnymi wariantami blatów roboczych (stal nierdzewna, granit, polipropylen...)



Stoły do pizzy



Zespolone stoły do pizzy



Automatyczne odparowanie skroplin

Gorący gaz, z kompresora, używany jest do odparowania skroplin. Brak konieczności montażu dodatkowych elementów grzewczych pozwala na jeszcze mniejsze zużycie energii. W rezultacie minimalizuje się wpływ szkodliwego wahań temperatury na przechowywaną żywność



Izolacja termiczna ścian o grubości 50 mm

Gwarancja długotrwałej izolacji i oszczędności energii w każdym stole dzięki wtryskiwanej pod wysokim ciśnieniem, wolnej od CFC, izolacji poliuretanowej o gęstości 40 kg/m³.



Wysoce wydajne komponenty

Kompresory o niskim zapotrzebowaniu energetycznym, duże parowniki oraz efektywne wentylatory, które minimalizują wzrost ciepła, zmniejszając tym samym pobór energii.



Szuflady ze stali nierdzewnej

Szuflady ze stali nierdzewnej z perforowanym dnem, zawieszane na teleskopowych prowadnicach, które pozwalają na całkowite wysunięcie szuflady i pełne wykorzystanie dostępnej przestrzeni



Zespalone stoły chłodnicze



Stoły sałatkowe

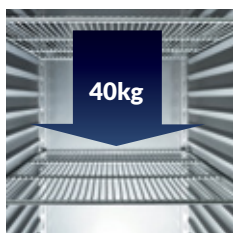

Zdemowane prowadnice

Umożliwiają wygodniejsze czyszczenie bez żadnych dodatkowych narzędzi. Umieszczanie i regulacja półek na żądanej wysokości jest możliwe bez użycia dodatkowych elementów. Półki są powlekane żywicą epoksydową, w celu poprawy ochrony, umożliwiają przechowywanie różnych rodzajów opakowań o maksymalnym obciążeniu do 40 kg.

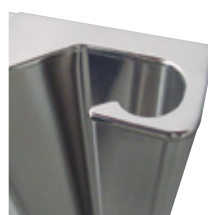

Zintegrowany uchwyt ze stali nierdzewnej

Ergonomiczny, solidny i idealnie wkomponowany w bryłę urządzenia uchwyt wykonany ze stali nierdzewnej jest bardzo prosty w czyszczeniu, zapobiega gromadzeniu się brudu i zapewnia praktyczne otwieranie drzwi.

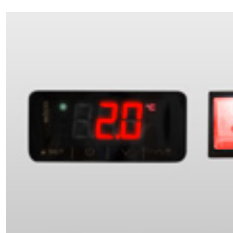

Intuicyjna kontrola cyfrowa

Łatwe i szybkie ustawianie parametrów temperatury, pozwalają na zachowanie najwyższej jakości oraz ochrony przechowywanych produktów

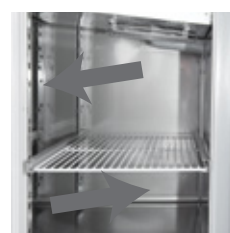

Inteligentny system wymuszonego obiegu powietrza

Perfekcyjnie rozprowadzona temperatura, dzięki innowacyjnemu systemowi obiegu zimnego powietrza, które opływa żywność zapewniając jej właściwą konserwację.



Stoły z nadstawkami Stoły chłodnicze do pizzy



ETP-7-135-20 HC GR



ETP-7-135-20 HC GR



ETP-7-180-30 HC GR

R: Drzwi prawe
L: Drzwi lewe



ETP-7-180-30 LLR HC GR



ETP-7-225-40 HC GR

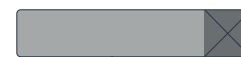

ETP-7-225-40 LRLR HC GR



ETP-7-180 HC GR+ GV-180

STOŁY CHŁODNICZE DO PIZZY 700 MM GN 1/1

- Wyprodukowane z wysokiej jakości stali nierdzewnej z przeznaczeniem do profesjonalnego intensywnego użytkowania, cechuje je bardzo solidne wykonanie i doskonałe wykończenie.
- Bardzo wytrzymały blat roboczy, wykonany z granitu, o grubości 30 mm. Ranty o wysokości 160 mm.
- Pianka poliuretanowa, wtryskiwana pod wysokim ciśnieniem izolacja termiczna ścian o grubości 50 mm i wysokiej gęstości 40 kg/m³, wolna od CFC.
- Drzwi ze stali nierdzewnej ze zintegrowanym uchwytem. Ergonomiczny, solidny i wygodny uchwyt, poprowadzony po całej długości drzwi, idealnie wkomponowuje się w bryłę urządzenia oraz uniemożliwia gromadzenie się brudu i kurzu.
- Drzwi skrzydłowe z automatycznym domykaniem poniżej 90° i maksymalnym kątem otwarcia 120°. Istnieje możliwość zmiany kierunku otwierania drzwi.
- Panel kontrolny i wentylacja agregatu w przednim panelu.
- Intuicyjny cyfrowy sterownik pozwala na szybkie i łatwe ustawienie parametrów temperatury.
- Kontrolka włączenia/wyłączenia.
- Otwory wentylacyjne w przednim panelu poprawiają estetykę, utrzymują odpowiednie warunki dla systemu chłodzenia, dzięki czemu działa on bardziej wydajnie.
- Parownik z wymuszonym obiegiem powietrza, pokryty powłoką antykorozyjną.
- Inteligentny system obiegu powietrza równomiernie rozprowadza temperaturę dzięki innowacyjnej konstrukcji.
- Automatische Abtauung. Abtauung wird durch Kompressor-Heißgas ermöglicht, das die Abtauung automatisch erwärmt und verdunstet, ohne zusätzliche Heizkörper, was Energie spart.
- Füße aus Edelstahl mit Höhenverstellung im Bereich von 130 mm bis 200 mm, was die Reinigung der Oberfläche erleichtert. Rollen sind optional erhältlich.
- Abnehmbare Abläufe ermöglichen ein einfacheres Reinigen ohne Verwendung von Werkzeugen. Epoxidharz Abläufe ermöglichen das Aufbewahren von unterschiedlichen Verpackungen mit einer maximalen Kapazität von 40 kg.
- 6 Höhenpositionen der Epoxidharz Abläufe zur Erhöhung des Fassungsvermögens des Geräts, 70 mm Abstand zwischen den Abläufen.
- Magnetische Dichtung der Türen, die demontierbar ist, gewährleistet die maximale Hygiene und eine wirksame Isolierung.
- Abgerundete innere Kanten gewährleisten ein leichtes Halten der Sauberkeit und verhindern das Ansammeln von Schmutz.
- Geeignet für Behälter GN 1/1 und 1 komplettes Kabel für jede Tür.
- Ausgestattet mit 1 Epoxidharz Abläufe GN 1/1 für jede Tür.
- Kältemittel: R290 Hydrocarbon (HC).
- Temperaturbereich von 0°C bis +8°C in der IV Klimaklasse.
- Stromversorgung: 230V 1+N- 50Hz.

Model	Nr ref.	Liczba drzwi	Klasa energetyczna	Roczne zużycie energii (kWh)	Pojemność brutto (l)	Moc chłodnicza (W)	Moc (W)	Wymiary (mm)	Cena netto (zł)
ETP-7-135-20 HC GR	19099831	2	C	1019	274	369	253	1342 x 700 x 850	8 228,00 zł
ETP-7-180-30 HC GR	19099832	3	C	1119	428	369	253	1792 x 700 x 850	9 930,00 zł
ETP-7-225-40 HC GR	19099833	4	D	1746	581	593	336	2242 x 700 x 850	13 586,00 zł

R: Drzwi prawe
L: Drzwi lewe



ETP-8-150-20 HC GR



ETP-8-150-20 HC GR



ETP-8-200-24 HC GR



ETP-8-200-27 HC GR



ETP-8-200-30 LLR HC GR



ETP-8-250-40 LRLR HC GR



ETP-8-250-27 HC GR + GV-250

STOŁY CHŁODNICZE DO PIZZY 800 MM EURONORM (400X600)

- Wyprodukowane z wysokiej jakości stali nierdzewnej z przeznaczeniem do profesjonalnego intensywnego użytkowania, cechuje je bardzo solidne wykonanie i doskonałe wykończenie.
- Bardzo wytrzymały blat roboczy, wykonany z granitu, o grubości 30 mm. Ranty boczne o wysokości od 150 mm do 250 mm. Rant tylny o wysokości 250 mm.
- Pianka poliuretanowa, wtryskiwana pod wysokim ciśnieniem izolacja termiczna ścian o grubości 50 mm i wysokiej gęstości 40 kg/m³, wolna od CFC.
- Drzwi ze stali nierdzewnej ze zintegrowanym uchwytem. Ergonomiczny, solidny i wygodny uchwyt, poprowadzony po całej długości drzwi, idealnie wkomponowuje się w bryłę urządzenia oraz uniemożliwia gromadzenie się brudu i kurzu.
- Drzwi skrzydłowe z automatycznym domykaniem poniżej 90° i maksymalnym kątem otwarcia 120°. Istnieje możliwość zmiany kierunku otwierania drzwi.
- Neutralna komora z szufladami, wyposażone w kosze PCV EURONORM (400X600). Szuflady są montowane na teleskopowych prowadnicach ślizgowych, które można całkowicie wysunąć, aby zmaksymalizować pojemność.
- Panel kontrolny i wentylacja agregatu w przednim panelu.
- Intuicyjny cyfrowy sterownik pozwala na szybkie i łatwe ustawienie parametrów temperatury.
- Kontrolka włączenia/wyłączenia.
- Parownik z wymuszonym obiegiem powietrza, pokryty powłoką antykorozyjną.
- Inteligentny system obiegu powietrza równomiernie rozprowadza temperaturę dzięki innowacyjnej konstrukcji.
- Automatische odparowanie skroplin. Odzyskiwany z kompresora gorący gaz pozwala na automatyczne ogrzanie i wyparowanie skroplin, bez użycia dodatkowych elementów grzewczych, oszczędzając dzięki temu energię.
- Nóżki ze stali nierdzewnej z łatwą regulacją wysokości w zakresie od 130 mm do 200 mm, co ułatwia czyszczenie powierzchni pod urządzeniem. Koła jezdne dostępne w opcji.
- Wymowane prowadnice umożliwiają wygodniejsze czyszczenie bez użycia jakichkolwiek dodatkowych narzędzi. Półki epoksydowe pozwalają na przechowywanie różnorodnych opakowań o maksymalnej ładowności do 40 kg.
- 6 pozycji wysokości półek epoksydowych w celu zwiększenia pojemności urządzenia, 70 mm odstęp pomiędzy półkami.
- Magnetyczna uszczelka drzwi, z możliwością demontażu, zapewnia maksymalną higienę oraz właściwą izolację.
- Zaokrąglone wewnętrzne krawędzie zapewniają łatwe utrzymanie czystości oraz zapobiegają gromadzeniu się brudu.
- Wyposażona w 1 półkę epoksydową 400x600 mm i 2 komplety prowadnic na każde drzwi.
- Czynnik chłodniczy: R290 Hydrocarbon (HC).
- Zakres temperatury pracy od 0°C do +8°C w IV klasie klimatycznej.
- Zasilanie: 230V 1+N- 50Hz.

Model	Nr ref.	Liczba drzwi/ szuflad	Klasa energetyczna	Roczne zużycie energii (kWh)	Pojemność brutto (l)	Moc chłodni- cza (W)	Moc (W)	Wymiary (mm)	Cena netto (zł)
ETP-8-150-20 HC GR	19099738	2 - 0	D	1477	372	398	253	1492 x 800 x 850	10 438,00 zł
ETP-8-150-20 HC LR GR	19099739	2 - 0	D	1477	372	398	253	1492 x 800 x 850	10 438,00 zł
ETP-8-200-27 HC GR	19099740	2 - 7	D	1477	372	398	253	2017 x 800 x 850	14 505,00 zł
ETP-8-200-27 HC LR GR	19099741	2 - 7	D	1477	372	398	253	2017 x 800 x 850	14 505,00 zł
ETP-8-200-24 HC GR	19099742	2 - 4	D	1477	372	398	253	2017 x 800 x 850	13 037,00 zł
ETP-8-200-24 HC LR GR	19099743	2 - 4	D	1477	372	398	253	2017 x 800 x 850	13 037,00 zł
ETP-8-200-30 HC GR	19099744	3 - 0	D	1723	588	398	253	2017 x 800 x 850	12 109,00 zł
ETP-8-200-30 HC LLR GR	19099745	3 - 0	D	1723	588	398	253	2017 x 800 x 850	12 109,00 zł
ETP-8-250-37 HC GR	19099746	3 - 7	D	1723	588	398	253	2542 x 800 x 850	16 121,00 zł
ETP-8-250-37 HC LLR GR	19099747	3 - 7	D	1723	588	398	253	2542 x 800 x 850	16 121,00 zł
ETP-8-250-34 HC GR	19099748	3 - 4	D	1723	588	398	253	2542 x 800 x 850	14 576,00 zł
ETP-8-250-34 HC LLR GR	19099749	3 - 4	D	1723	588	398	253	2542 x 800 x 850	14 576,00 zł
ETP-8-250-40 HC GR	19099750	4 - 0	E	2442	804	593	336	2542 x 800 x 850	13 820,00 zł
ETP-8-250-40 HC LRLR GR	19099751	4 - 0	E	2442	804	593	336	2542 x 800 x 850	13 820,00 zł



Stoły z nadstawkami Nadstawki chłodnicze



GVL-180



GV-180

NADSTAWKI CHŁODNICZE DO PIZZY

- Wyprodukowane z wysokiej jakości stali nierdzewnej z przeznaczeniem do profesjonalnego użytku, cechuje je bardzo solidne wykonanie i doskonałe wykończenie. Idealne jako kompaktowa stacja do przygotowywania sałatek/kanapek.
- Dostępne w dwóch wersjach:
 - Modele GV przeszklone,
 - Modele GVL z nierdzewną pokrywą.
- Wbudowana jednostka chłodnicza.
- Chłodzenie przez dolną płytę.
- Wysokiej klasy sterownik z cyfrowym wyświetlaczem temperatury.
- Zaokrąglone wnętrza ułatwia utrzymanie czystości.
- Modele GV/GVL-154, GV/GVL-204 i GV/GVL-254 przystosowane do pojemników GN 1/3 głębokości 150 mm, pozostałe modele przystosowane do pojemników GN 1/4 głębokości 150 mm.
- Czynnik chłodniczy: R600a Hydrocarbon (HC).
- Zakres temperatury od +2 °C do +8 °C, klasa klimatyczna IV
- Zasilanie: 230 V 1+N – 50 Hz.

Model	Nr ref.	Liczba miejsc na pojemniki GN	Moc chłodnicza (W)	Moc (W)	Wymiary (mm)	Cena netto (zł)
GV-135	19068940	5 x GN 1/4	169	102	1342 x 336 x 450	3 432,00 zł
GV-150	19068941	6 x GN 1/4	169	102	1492 x 336 x 450	3 509,00 zł
GV-154	19068942	6 x GN 1/3	169	102	1492 x 396 x 450	3 581,00 zł
GV-180	19068943	8 x GN 1/4	169	102	1792 x 336 x 450	3 751,00 zł
GV-200	19068944	9 x GN 1/4	169	102	2017 x 336 x 450	3 861,00 zł
GV-204	19068945	9 x GN 1/3	169	102	2017 x 396 x 450	4 080,00 zł
GV-225	19068946	10 x GN 1/4	169	102	2242 x 336 x 450	4 352,00 zł
GV-250	19068948	12 x GN 1/4	361	168	2542 x 336 x 450	4 684,00 zł
GV-254	19068949	12 x GN 1/3	361	168	2542 x 396 x 450	4 772,00 zł
GVL-135	19068970	5 x GN 1/4	169	102	1342 x 336 x 290	2 958,00 zł
GVL-150	19069308	6 x GN 1/4	169	102	1492 x 336 x 290	3 024,00 zł
GVL-154	19069309	6 x GN 1/3	169	102	1492 x 396 x 290	3 173,00 zł
GVL-180	19069310	8 x GN 1/4	169	102	1792 x 336 x 290	3 183,00 zł
GVL-200	19069311	9 x GN 1/4	169	102	2017 x 336 x 290	3 321,00 zł
GVL-204	19069312	9 x GN 1/3	169	102	2017 x 396 x 290	3 729,00 zł
GVL-225/2	19088093	10 x GN 1/4	169	102	2242 x 336 x 290	3 899,00 zł
GVL-250/2	19088094	12 x GN 1/4	361	168	2542 x 336 x 290	4 565,00 zł
GVL-254/2	19088095	12 x GN 1/3	361	168	2542 x 396 x 290	4 755,00 zł



ETPZ-135 HC

R: Drzwi prawe
L: Drzwi lewe



ETPZ-135-04 HC



ETPZ-180 HC



ETPZ-180-06 HC

ZESPOLONE STOŁY DO PIZZY 700 MM GN 1/1

- Wyprodukowane z wysokiej jakości stali nierdzewnej z przeznaczeniem do profesjonalnego intensywnego użytkowania, cechuje je bardzo solidne wykonanie i doskonale wykończenie. Idealne do przygotowywania pizzy dzięki nadstawce na składniki.
- Wytrzymały blat, wykonany ze stali nierdzewnej o grubości 50 mm. Stoły zespolone z neutralną nadstawką, która mieści od 8 do 10 pojemników GN 1/4 o głębokości do 150 mm (ETPZ-135 i ETPZ-180), pojemniki GN nie są dostarczone w komplecie.
- Pojemniki są chłodzone poprzez kontakt z dolnym blatem.
- Nierdzewna pokrywa z mechanizmem utrzymującym ją w pozycji pełnego otwarcia przy 90°.
- Pianka poliuretanowa, wtryskiwana pod wysokim ciśnieniem izolacja termiczna ścian o grubości 50 mm i wysokiej gęstości 40 kg/m³, wolna od CFC.
- Drzwi ze stali nierdzewnej ze zintegrowanym uchwytem. Ergonomiczny, solidny i wygodny uchwyt, poprowadzony po całej długości drzwi, idealnie wkomponowuje się w bryłę urządzenia oraz uniemożliwia gromadzenie się brudu i kurzu.
- Drzwi skrzydłowe z automatycznym domykaniami poniżej 90° i maksymalnym kątem otwarcia 120°. Istnieje możliwość zmiany kierunku otwierania drzwi.
- Panel kontrolny i wentylacja agregatu w przednim panelu.
- Intuicyjny cyfrowy sterownik pozwala na szybkie i łatwe ustawienie parametrów temperatury.
- Kontrolka włączenia/wyłączenia.
- Parownik z wymuszonym obiegiem powietrza, pokryty powłoką antykorozyjną.
- Inteligentny system obiegu powietrza równomiernie rozprowadza temperaturę dzięki innowacyjnej konstrukcji.
- Automatyczne odparowanie skroplin. Odzyskiwany z kompresora gorący gaz pozwala na automatyczne ogrzanie i wyparowanie skroplin, bez użycia dodatkowych elementów grzewczych, oszczędzając dzięki temu energię.
- Nóżki ze stali nierdzewnej z łatwą regulacją wysokości w zakresie od 130 mm do 200 mm, co ułatwia czyszczenie powierzchni pod urządzeniem. Koła jezdne dostępne w opcji.
- Wyjmowane prowadnice umożliwiają wygodniejsze czyszczenie bez użycia jakichkolwiek dodatkowych narzędzi. Półki epoksydowe pozwalają na przechowywanie różnorodnych opakowań o maksymalnej ładowności do 40 kg.
- 6 pozycji wysokości półek epoksydowych w celu zwiększenia pojemności urządzenia, 70 mm odstęp pomiędzy półkami.
- Magnetyczna uszczelka drzwi, z możliwością demontażu, zapewnia maksymalną higienę oraz właściwą izolację.
- Zaokrąglone wewnętrzne krawędzie zapewniają łatwe utrzymanie czystości oraz zapobiegają gromadzeniu się brudu.
- Odpowiednie dla pojemników GN 1/1. Wyposażone w kompatybilne szyny.
- Wyposażone w 1 półkę epoksydową GN 1/1 na każde drzwi.
- Czynnik chłodniczy: R290 Hydrocarbon (HC).
- Zakres temperatury pracy od 0°C do +8°C w IV klasie klimatycznej.
- Zasilanie: 230V 1+N- 50Hz.

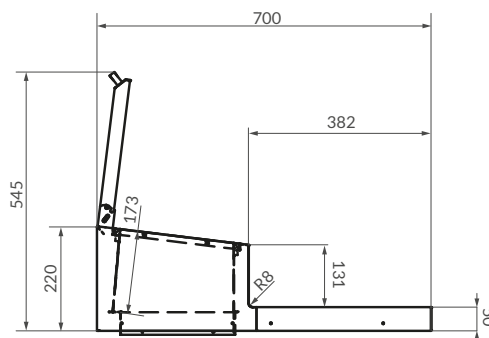

Model	Nr ref.	Liczba drzwi/szuflad	Pojemność brutto (l)	Liczba miejsc na pojemniki GN	Moc chłodnicza (W)	Moc (W)	Wymiary (mm)	Cena netto (zł)
ETPZ-135 HC 90NS	19101912	2	274	8	398	223	1342 x 700 x 1050	8 040,00 zł
ETPZ-135 HC LR 90NS	19102077	2	274	8	398	223	1342 x 700 x 1050	8 040,00 zł
ETPZ-135-12 HC 90NS	19101931	1 - 2 x 1/2	274	8	398	223	1342 x 700 x 1050	9 362,00 zł
ETPZ-135-04 HC 90NS	19101932	0 - 4 x 1/2	274	8	398	223	1342 x 700 x 1050	10 685,00 zł
ETPZ-180 HC 90NS	19101913	3	428	10	398	414	1792 x 700 x 1050	10 429,00 zł
ETPZ-180 HC LLR 90NS	19102078	3	428	10	593	414	1792 x 700 x 1050	10 429,00 zł
ETPZ-180-14 HC 90NS	19101933	1 - 4 x 1/2	428	10	593	414	1792 x 700 x 1050	13 074,00 zł
ETPZ-180-22 HC 90NS	19101934	2 - 2 x 1/2	428	10	593	414	1792 x 700 x 1050	11 752,00 zł
ETPZ-180-06 HC 90NS	19101935	0 - 6 x 1/2	428	10	593	414	1792 x 700 x 1050	14 397,00 zł



Stoły z nadstawkami Zespalone stoły do pizzy



ETPZ-150 HC



ETPZ-200 HC

ZESPOLONE STOŁY DO PIZZY 800 MM EURONORM (400X600)

- Wyprodukowane z wysokiej jakości stali nierdzewnej z przeznaczeniem do profesjonalnego intensywnego użytkowania, cechuje je bardzo solidne wykonanie i doskonałe wykończenie. Idealne do przygotowywania pizzy dzięki nadstawce na składniki.
- Wytrzymały blat, wykonany ze stali nierdzewnej o grubości 50 mm, przeznaczony do przechowywania pojemników GN 1/4 lub GN 1/3 o maksymalnej głębokości 100 mm (brak w zestawie).
- Pojemniki są chłodzone poprzez kontakt z dolnym blatem.
- Nierdzewna pokrywa z mechanizmem utrzymującym ją w pozycji pełnego otwarcia przy 90°.
- Pianka poliuretanowa, wtryskiwana pod wysokim ciśnieniem izolacja termiczna ścian o grubości 50 mm i wysokiej gęstości 40 kg/m³, wolna od CFC.
- Drzwi ze stali nierdzewnej ze zintegrowanym uchwytem. Ergonomiczny, solidny i wygodny uchwyt, poprowadzony po całej długości drzwi, idealnie wkomponowuje się w bryłę urządzenia oraz uniemożliwia gromadzenie się brudu i kurzu.
- Drzwi skrzydłowe z automatycznym domykaniem poniżej 90° i maksymalnym kątem otwarcia 120°. Istnieje możliwość zmiany kierunku otwierania drzwi.
- Panel kontrolny i wentylacja agregatu w przednim panelu.
- Intuicyjny cyfrowy sterownik pozwala na szybkie i łatwe ustawienie parametrów temperatury.
- Kontrolka włączenia/wyłączenia.
- Parownik z wymuszonym obiegiem powietrza, pokryty powłoką antykorozyjną.
- Inteligentny system obiegu powietrza równomiernie rozprowadza temperaturę dzięki innowacyjnej konstrukcji.
- Automatyczne odparowanie kropli. Odzyskiwany z kompresora gorący gaz pozwala na automatyczne ogrzanie i wyparowanie kropli, bez użycia dodatkowych elementów grzewczych, oszczędzając dzięki temu energię.
- Nóżki ze stali nierdzewnej z łatwą regulacją wysokości w zakresie od 130 mm do 200 mm, co ułatwia czyszczenie powierzchni pod urządzeniem. Koła jezdne dostępne w opcji.
- Wyjmowane prowadnice umożliwiają wygodniejsze czyszczenie bez użycia jakichkolwiek dodatkowych narzędzi. Półki epoksydowe pozwalają na przechowywanie różnorodnych opakowań o maksymalnej ładowności do 40 kg.
- 6 pozycji wysokości półek epoksydowych w celu zwiększenia pojemności urządzenia, 70 mm odstęp pomiędzy półkami.
- Magnetyczna uszczelka drzwi, z możliwością demontażu, zapewnia maksymalną higienę oraz właściwą izolację.
- Zaokrąglone wewnętrzne krawędzie zapewniają łatwe utrzymanie czystości oraz zapobiegają gromadzeniu się brudu.
- Odpowiednie dla pojemników GN 1/1. Wyposażone w kompatybilne szyny.
- Wyposażona w 1 półkę epoksydową 400x600 mm i 2 komplety prowadnic na każde drzwi
- Czynniki chłodnicze: R290 Hydrocarbon (HC).
- Zakres temperatury pracy od 0°C do +8°C w IV klasie klimatycznej.
- Zasilanie: 230V 1+N- 50Hz.

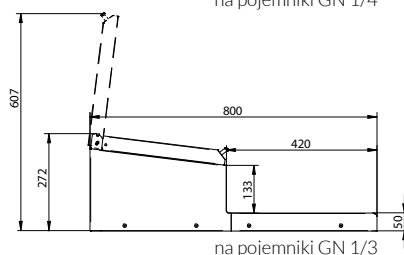
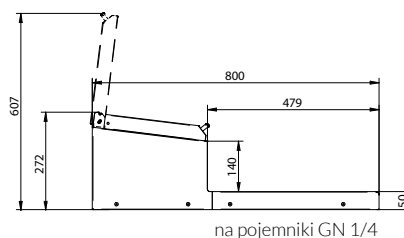

Model	Nr ref.	Liczba drzwi	Pojemność brutto (l)	Liczba miejsc na pojemniki GN	Moc chłodnicza (W)	Moc (W)	Wymiary (mm)	Cena netto (zł)
ETPZ-8-150 HC 90NS GN 1/4	19101944	2	372	9	369	286	1492 x 800 x 1057	8 905,00 zł
ETPZ-8-200 HC 90NS GN 1/4	19101945	3	588	12	845	475	2017 x 800 x 1057	11 920,00 zł
ETPZ-8-150 HC 90NS GN1/3	19101937	2	372	8	369	286	1492 x 800 x 1057	8 905,00 zł
ETPZ-8-200 HC 90NS GN1/3	19101936	3	588	10	845	475	2017 x 800 x 1057	11 920,00 zł



ETS-135 HC

R: Drzwi prawe
L: Drzwi lewe



ETS-180 HC

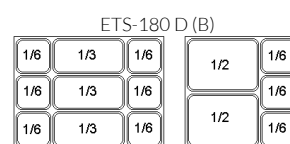
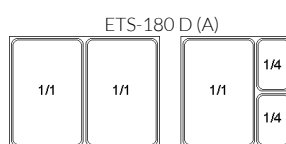
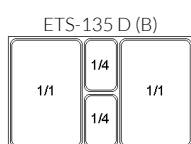
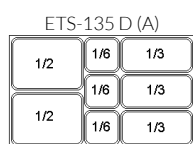

ZESPOLONE STOŁY CHŁODNICZE GN 1/1

- Wyprodukowane z wysokiej jakości stali nierdzewnej z przeznaczeniem do profesjonalnego intensywnego użytkowania, cechuje je bardzo solidne wykonanie i doskonałe wykończenie. Idealne do przygotowywania pizzy dzięki nadstawce na składniki.
- Wytrzymały blat, wykonany ze stali nierdzewnej o grubości 50 mm.
- Pianka poliuretanowa, wtryskiwana pod wysokim ciśnieniem izolacja termiczna ścian o grubości 50 mm i wysokiej gęstości 40 kg/m³, wolna od CFC.
- Drzwi ze stali nierdzewnej ze zintegrowanym uchwytem. Ergonomiczny, solidny i wygodny uchwyt, poprowadzony po całej długości drzwi, idealnie wkomponowuje się w bryłę urządzenia oraz uniemożliwia gromadzenie się brudu i kurzu.
- Drzwi skrzydłowe z automatycznym domykaniem poniżej 90° i maksymalnym kątem otwarcia 120°. Istnieje możliwość zmiany kierunku otwierania drzwi.
- Panel kontrolny i wentylacja agregatu w przednim panelu.
- Intuicyjny cyfrowy sterownik pozwala na szybkie i łatwe ustawienie parametrów temperatury.
- Kontrolka włączenia/wyłączenia.
- Otwory wentylacyjne w przednim panelu poprawiają estetykę, utrzymują odpowiednie warunki dla systemu chłodzenia, dzięki czemu działa on bardziej wydajnie.
- Parownik z wymuszonym obiegiem powietrza, pokryty powłoką antykorozyjną.
- Inteligentny system obiegu powietrza równomiernie rozprowadza temperaturę dzięki innowacyjnej konstrukcji.
- Automatyczne odparowanie skroplin. Odzyskiwany z kompresora gorący gaz pozwala na automatyczne ogrzanie i wyparowanie skroplin, bez użycia dodatkowych elementów grzewczych, oszczędzając dzięki temu energię.
- Nóżki ze stali nierdzewnej z łatwą regulacją wysokości w zakresie od 130 mm do 200 mm, co ułatwia czyszczenie powierzchni pod urządzeniem. Koła jezdne dostępne w opcji.
- Wyjmowane prowadnice umożliwiają wygodniejsze czyszczenie bez użycia jakichkolwiek dodatkowych narzędzi. Półki epoksydowe pozwalają na przechowywanie różnorodnych opakowań o maksymalnej ładowności do 40 kg.
- 6 pozycji wysokości półek epoksydowych w celu zwiększenia pojemności urządzenia, 70 mm odstęp pomiędzy półkami.
- Magnetyczna uszczelka drzwi, z możliwością demontażu, zapewnia maksymalną higienę oraz właściwą izolację.
- Zaokrąglone wewnętrzne krawędzie zapewniają łatwe utrzymanie czystości oraz zapobiegają gromadzeniu się brudu.
- Odpowiednie dla pojemników GN 1/1.
- Stoły zespolone z neutralną nadstawką, która mieści od 8 do 10 pojemników GN 1/4 o głębokości do 150 mm (ETPZ-135 i ETPZ-180), pojemniki GN nie są dostarczone w komplecie.
- Szufłady ze stali nierdzewnej z perforowanym dnem, zawieszane na teleskopowych prowadnicach, które pozwalają na całkowite wysunięcie i ich pełne wykorzystanie.
- Cyrkulacja powietrza wewnątrz komory stołu zapewnia ciągłe chłodzenie pojemników GN.
- Nierdzewna pokrywa z mechanizmem utrzymującym ją w pozycji pełnego otwarcia przy 90°.
- Wyposażone w 1 półkę epoksydową GN 1/1 na każde drzwi.
- Czynnik chłodniczy: R290 Hydrocarbon (HC).
- Zakres temperatury pracy od 0°C do +8°C w IV klasie klimatycznej.
- Zasilanie: 230V 1+N- 50Hz.

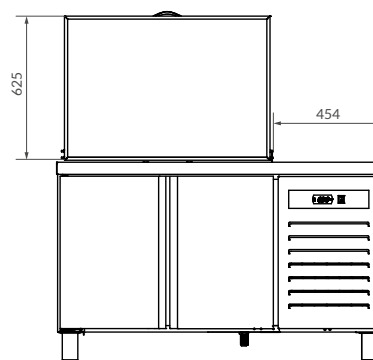

Model	Nr ref.	Liczba drzwi	Pojemność brutto (l)	Moc chłodnicza (W)	Moc (W)	Wymiary (mm)	Cena netto (zł)
ETS-135 HC 90NS	19101927	2	274	369	223	1342 x 700 x 900	8 131,00 zł
ETS-135 HC LR 90NS	19102079	2	274	369	223	1342 x 700 x 900	8 131,00 zł
ETS-180 HC 90NS	19101928	3	428	593	414	1792 x 700 x 900	10 954,00 zł
ETS-180 HC LLR 90NS	19102080	3	428	593	414	1792 x 700 x 900	10 954,00 zł



Stoły z nadstawkami Stoły sałatkowe



ETS-090 NS



ETS-140 06 NS



ETS-140 NS

STOŁY SAŁATKOWE Z LITYM BLATEM

- Wyprodukowane z wysokiej jakości stali nierdzewnej z przeznaczeniem do profesjonalnego użytku, cechuje je bardzo solidne wykonanie i doskonałe wykończenie.
- W standardzie blat roboczy ze stali nierdzewnej z wtryskiwanym pod wysokim ciśnieniem poliuretanem, wolnym od CFC, o grubości 30 mm, bez rantu tylnego.
- Szufłady ze stali nierdzewnej z perforowanym dnem, zawieszane na teleskopowych prowadnicach, które pozwalają na całkowite wysunięcie szufłady i pełne wykorzystanie dostępnej przestrzeni.
- Parownik statyczny, osłonięty pianką z poliuretanu wolnego od CFC o dużej gęstości i grubości 40 mm. Wnętrze bez parownika lamelowego i gładkie powierzchnie ułatwiają czyszczenie komory.
- Ergonomiczny, doskonale zintegrowany uchwyt poprowadzony po całej długości drzwi, który zapewnia praktyczne otwieranie.
- Intuicyjny cyfrowy sterownik pozwala na szybkie i łatwe ustawienie parametrów temperatury.
- Podświetlany włącznik.
- Automatyczne odparowanie skroplin.
- Magnetyczna uszczelka drzwi, z możliwością demontażu, zapewnia maksymalną higienę oraz właściwą izolację.
- System wymuszonego chłodzenia powietrzem.
- Otwierany panel przedni z konstrukcją przedniej wymiany powietrza, umożliwiającą ustawienie urządzenia bez negatywnego wpływu na jego wydajność.
- Odpowiednie dla pojemników GN 1/1; posiada kompatybilne prowadnice.
- Wyposażone w 1 półkę epoksydową GN 1/1 na każde drzwi.
- Czynnik chłodniczy: R290 Hydrocarbon (HC).
- Zakres temperatury pracy od +2°C do +8°C w IV klasie klimatycznej.
- Zasilanie: 230 V 1+N – 50 Hz.

Model	Nr ref.	Liczba drzwi/ szufład	Klasa energetyczna	Roczne zużycie energii (kWh)	Pojemność brutto (l)	Moc chłodnicza (W)	Moc (W)	Wymiary (mm)	Cena netto (zł)
ETS-090 NS	19103120	2	D	1403	155	369	245	894 x 700 x 850	4 617,00 zł
ETS-090-12 NS	19104272	1-2	D	1403	155	369	245	894 x 700 x 850	5 693,00 zł
ETS-090-04 NS	19104274	0-4	D	1403	155	369	245	894 x 700 x 850	6 770,00 zł
ETS-140 NS	19103121	3	D	1608	232	369	267	1358 x 700 x 850	5 772,00 zł
ETS-140-14 NS	19104276	1-4	D	1608	232	369	267	1358 x 700 x 850	6 849,00 zł
ETS-140-22 NS	19104277	2-2	D	1608	232	369	267	1358 x 700 x 850	7 926,00 zł
ETS-140-06 NS	19104278	0-6	D	1608	232	369	267	1358 x 700 x 850	9 003,00 zł



ETS-090



ETS-140

Możliwe konfiguracje pojemników GN na stronie poświęconej akcesoriom (str. 121).

STOŁY SAŁATKOWE Z BLATEM POLIETYLENOWYM

- Wyprodukowane z wysokiej jakości stali nierdzewnej z przeznaczeniem do profesjonalnego użytku, cechuje je bardzo solidne wykonanie i doskonałe wykończenie.
- Otwarty blat pasujący do pojemników GN i powierzchnia robocza z polietylenu o dużej gęstości odpowiednia do przygotowywania żywności. Uchylna pokrywa z blokadą w pozycji otwartej.
- Opcjonalnie dostępne szuflady ze stali nierdzewnej z perforowanym dnem, zawieszane na teleskopowych prowadnicach, które pozwalają na całkowite wysunięcie szuflady i pełne wykorzystanie dostępnej przestrzeni.
- Parownik statyczny, osłonięty pianką z poliuretanu wolnego od CFC o dużej gęstości i grubości 40 mm. Wnętrze bez parownika lamelowego i gładkie powierzchnie ułatwiają czyszczenie komory.
- Ergonomiczny, doskonale zintegrowany uchwyt poprowadzony po całej długości drzwi, który zapewnia praktyczne otwieranie.
- Intuicyjny cyfrowy sterownik pozwala na szybkie i łatwe ustawienie parametrów temperatury.
- Podświetlany włącznik.
- Automatyczne odparowanie skroplin.
- Magnetyczna uszczelka drzwi, z możliwością demontażu, zapewnia maksymalną higienę oraz właściwą izolację.
- System wymuszonego chłodzenia powietrzem.
- Otwierany panel przedni z konstrukcją przedniej wymiany powietrza, umożliwiający ustawienie urządzenia bez negatywnego wpływu na jego wydajność.
- Odpowiednie dla pojemników GN 1/1; posiada kompatybilne prowadnice.
- Wyposażone w 1 półkę epoksydową GN 1/1 na każde drzwi.
- Czynnik chłodniczy: R290 Hydrocarbon (HC).
- Zakres temperatury pracy od +2°C do +8°C w IV klasie klimatycznej.
- Zasilanie: 230 V 1+N – 50 Hz.

* nie zawiera pojemników GN w standardzie

Model	Nr ref.	Liczba drzwi	Pojemność brutto (l)	Moc chłodnicza (W)	Moc (W)	Wymiary (mm)	Cena netto (zł)
ETS-090	19104280	2	155	369	245	894 x 700 x 861	5 148,00 zł
ETS-140	19104281	3	232	369	267	1358 x 700 x 861	6 436,00 zł



Stoły z nadstawkami Stoły sałatkowe



ETPZ-090

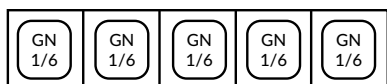

ETPZ-090 5 x GN 1/6



ETPZ-140

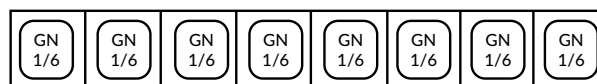

ETPZ-140 8 x GN 1/6

STOŁY SAŁATKOWE DO PIZZY

- Wyprodukowane z wysokiej jakości stali nierdzewnej z przeznaczeniem do profesjonalnego użytku, cechuje je bardzo solidne wykonanie i doskonałe wykończenie.
- Blat roboczy ze stali nierdzewnej z wtryskiwanym poliuretanem wolnym od CFC, o grubości 30 mm, z miejscem na pojemniki GN 1/6.
- Opcjonalnie dostępne szuflady ze stali nierdzewnej z perforowanym dnem, zawieszane na teleskopowych prowadnicach, które pozwalają na całkowite wysunięcie szuflady i pełne wykorzystanie dostępnej przestrzeni.
- Parownik statyczny, osłonięty pianką z poliuretanu wolnego od CFC o dużej gęstości i grubości 40 mm. Wnętrze bez parownika lamelowego i gładkie powierzchnie ułatwiają czyszczenie komory.
- Ergonomiczny, doskonale zintegrowany uchwyt poprowadzony po całej długości drzwi, który zapewnia praktyczne otwieranie.
- Intuicyjny cyfrowy sterownik pozwala na szybkie i łatwe ustawienie parametrów temperatury.
- Podświetlany włącznik.
- Automatyczne odparowanie skroplin.
- Magnetyczna uszczelka drzwi, z możliwością demontażu, zapewnia maksymalną higienę oraz właściwą izolację.
- System wymuszonego chłodzenia powietrzem.
- Otwierany panel przedni z konstrukcją przedniej wymiany powietrza, umożliwiający ustawienie urządzenia bez negatywnego wpływu na jego wydajność.
- Odpowiednie dla pojemników GN 1/1; posiada kompatybilne prowadnice.
- Wyposażone w 1 półkę epoksydową GN 1/1 na każde drzwi.
- Czynnik chłodniczy: R290 Hydrocarbon (HC).
- Zakres temperatury pracy od +2°C do +8°C w IV klasie klimatycznej.
- Zasilanie: 230 V 1+N - 50 Hz.

* nie zawiera pojemników GN w standardzie

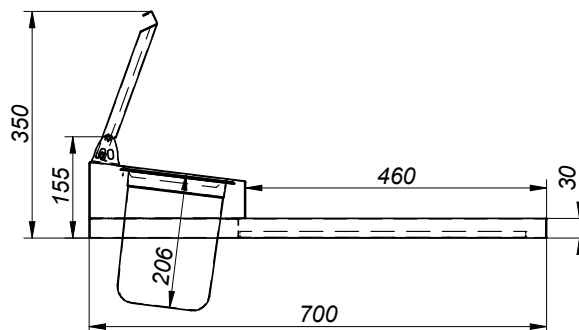

Model	Nr ref.	Liczba miejsc na pojemniki GN	Liczba drzwi	Pojemność brutto (l)	Moc chłodnicza (W)	Moc (W)	Wymiary (mm)	Cena netto (zł)
ETPZ-090	19104208	5 x GN 1/6	2	155	369	245	894 x 700 x 955	5 045,00 zł
ETPZ-140	19104275	8 x GN 1/6	3	232	369	267	1358 x 700 x 955	6 307,00 zł



ETSA-090



ETSA-140

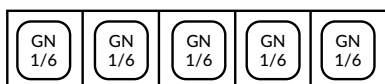

ETSA-090 5 x GN 1/6

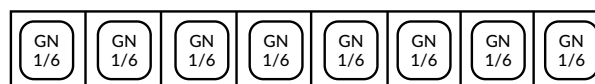

ETSA-140 8 x GN 1/6

STOŁY SAŁATKOWE DO KANAPEK

- Wyprodukowane z wysokiej jakości stali nierdzewnej z przeznaczeniem do profesjonalnego użytku, cechuje je bardzo solidne wykonanie i doskonałe wykończenie.
- Wytrzymały blat roboczy z granitu o grubości 30 mm z miejscem na pojemniki GN 1/6
- Opcjonalnie dostępne szuflady ze stali nierdzewnej z perforowanym dnem, zawieszane na teleskopowych prowadnicach, które pozwalają na całkowite wysunięcie szuflady i pełne wykorzystanie dostępnej przestrzeni.
- Parownik statyczny, osłonięty pianką z poliuretanu wolnego od CFC o dużej gęstości i grubości 40 mm. Wnętrze bez parownika lamelowego i gładkie powierzchnie ułatwiają czyszczenie komory.
- Ergonomiczny, doskonale zintegrowany uchwyt poprowadzony po całej długości drzwi, który zapewnia praktyczne otwieranie.
- Intuicyjny cyfrowy sterownik pozwala na szybkie i łatwe ustawienie parametrów temperatury.
- Podświetlany włącznik.
- Automatyczne odparowanie skroplin.
- Magnetyczna uszczelka drzwi, z możliwością demontażu, zapewnia maksymalną higienę oraz właściwą izolację.
- System wymuszonego chłodzenia powietrzem.
- Otwierany panel przedni z konstrukcją przedniej wymiany powietrza, umożliwiającą ustawienie urządzenia bez negatywnego wpływu na jego wydajność.
- Odpowiednie dla pojemników GN 1/1; posiada kompatybilne prowadnice.
- Wyposażone w 1 półkę epoksydową GN 1/1 na każde drzwi.
- Czynnik chłodniczy: R290 Hydrocarbon (HC).
- Zakres temperatury pracy od +2°C do +8°C w IV klasie klimatycznej.
- Zasilanie: 230 V 1+N - 50 Hz.

* nie zawiera pojemników GN w standardzie

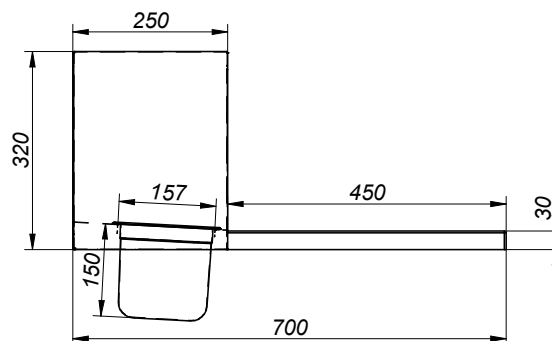

Model	Nr ref.	Liczba drzwi	Liczba miejsc na pojemniki GN	Pojemność brutto (l)	Moc chłodnicza (W)	Moc (W)	Wymiary (mm)	Cena netto (zł)
ETSA-090	19104209	2	5 x GN 1/6	155	369	245	894 x 700 x 1140	5 513,00 zł
ETSA-140	19104048	3	8 x GN 1/6	232	369	267	1358 x 700 x 1140	6 616,00 zł



Stoły z nadstawkami Stoły sałatkowe



ETCPZ-140 + GV-135



ETCPZ-140-26 + GV-135

KOMPAKTOWE STOŁY SAŁATKOWE DO PIZZY

- Wyprodukowane z wysokiej jakości stali nierdzewnej z przeznaczeniem do profesjonalnego użytku, cechuje je bardzo solidne wykonanie i doskonałe wykończenie.
- Wytrzymały blat roboczy z granitu o grubości 30 mm z miejscem na pojemniki GN 1/6. Kompatybilne modele:
 - GV-135-5 x GN 1/4
 - GVL-135-5 x GN 1/4
- Opcjonalnie dostępne szuflady ze stali nierdzewnej z perforowanym dnem, zawieszane na teleskopowych prowadnicach, które pozwalają na całkowite wysunięcie szuflady i pełne wykorzystanie dostępnej przestrzeni.
- Parownik statyczny, osłonięty pianką z poliuretanu wolnego od CFC o dużej gęstości i grubości 40 mm. Wnętrze bez parownika lamelowego i gładkie powierzchnie ułatwiają czyszczenie komory.
- Ergonomiczny, doskonale zintegrowany uchwyt poprowadzony po całej długości drzwi, który zapewnia praktyczne otwieranie.
- Intuicyjny cyfrowy sterownik pozwala na szybkie i łatwe ustawienie parametrów temperatury.
- Podświetlany włącznik.
- Automatyczne odparowanie skroplin.
- Magnetyczna uszczelka drzwi, z możliwością demontażu, zapewnia maksymalną higienę oraz właściwą izolację.
- System wymuszonego chłodzenia powietrzem.
- Otwierany panel przedni z konstrukcją przedniej wymiany powietrza, umożliwiającą ustawienie urządzenia bez negatywnego wpływu na jego wydajność.
- Odpowiednie dla pojemników GN 1/1; posiada kompatybilne prowadnice.
- Wyposażone w 1 półkę epoksydową GN 1/1 na każde drzwi.
- Czynnik chłodniczy: R290 Hydrocarbon (HC).
- Zakres temperatury pracy od +2°C do +8°C w IV klasie klimatycznej.
- Zasilanie: 230 V 1+N – 50 Hz.

* nie zawiera pojemników GN w standardzie

Model	Nr ref.	Liczba drzwi/ szuflad	Klasa energetyczna	Roczne zużycie energii (kWh)	Pojemność brutto (l)	Moc chłodnicza (W)	Moc (W)	Wymiary (mm)	Cena netto (zł)
ETCPZ-140-26	19104292	2-6	D	1403	232	369	267	1358 x 700 x 1010	9 255,00 zł
ETCPZ-140	19104290	3	D	1608	232	369	267	1358 x 700 x 1010	7 058,00 zł

Model	Nr ref.	Liczba miejsc na pojemniki GN	Moc chłodnicza (w)	Moc (W)	Wymiary (mm)	Cena netto (zł)
GV-135	19068940	5 x GN 1/4	169	102	1342 x 336 x 450	3 432,00 zł
GVL-135	19068970	5 x GN 1/4	169	102	1342 x 336 x 290	2 958,00 zł



OPCJE

Model	Opis	Tylna ściana ze stali nierdzewnej (BS)	Zestaw kółek (C)	Błat granitowy (GR)	Bez rantu tylnego (NS)	Kompresor po lewej stronie (LG)	Grzałka ramki (FH)	Zestaw szuflad
STOŁY Z NADSTAWKAMI								
Stoły do pizzy								
ETP-7-135 HC	Stoły chłodnicze do pizzy 700 mm, 2-drzwiowe	289,00 zł	-	std	-	335,00 zł	340,00 zł	1 323,00 zł
ETP-7-180 HC	Stoły chłodnicze do pizzy 700 mm, 3-drzwiowe	366,00 zł	-	std	-	335,00 zł	392,00 zł	1 323,00 zł
ETP-7-225 HC	Stoły chłodnicze do pizzy 700 mm, 4-drzwiowe	474,00 zł	-	std	-	335,00 zł	474,00 zł	1 323,00 zł
ETP-8-150 HC	Stoły chłodnicze do pizzy 800 mm, 2-drzwiowe	289,00 zł	-	std	-	335,00 zł	340,00 zł	-
ETP-8-200 HC	Stoły chłodnicze do pizzy 800 mm, 3-drzwiowe	366,00 zł	-	std	-	335,00 zł	392,00 zł	-
ETP-8-250 HC	Stoły chłodnicze do pizzy 800 mm, 4-drzwiowe	474,00 zł	-	std	-	335,00 zł	474,00 zł	-
Zespolone stoły chłodnicze i do pizzy								
ETPZ-135 HC	Zespolone stoły do pizzy 700 mm GN 1/1, 2-drzwiowe	289,00 zł	371,00 zł	-	-	-	std	-
ETPZ-180 HC	Zespolone stoły do pizzy 700 mm GN 1/1, 3-drzwiowe	366,00 zł	371,00 zł	-	-	-	std	-
ETPZ-150 HC	Zespolone stoły do pizzy 800 mm EN 60x40, 2-drzwiowe	289,00 zł	371,00 zł	-	-	-	std	-
ETPZ-200 HC	Zespolone stoły do pizzy 800 mm EN 60x40, 3-drzwiowe	366,00 zł	371,00 zł	-	-	-	std	-
ETS-135 HC	Zespolone stoły chłodnicze 700 mm, GN 1/1, 2-drzwiowe	289,00 zł	371,00 zł	-	-	-	std	-
ETS-180 HC	Zespolone stoły chłodnicze 700 mm, GN 1/1, 3-drzwiowe	366,00 zł	371,00 zł	-	-	-	std	-
Stoły sałatkowe								
ETS-090 NS	Stoły sałatkowe z litym blatem, 2-drzwiowe	-	-	-	std	-	-	1 077,00 zł
ETS-140 NS	Stoły sałatkowe z litym blatem, 3-drzwiowe	-	-	-	std	-	-	1 077,00 zł
ETS-090	Stoły sałatkowe z blatem polietylenowym, 2-drzwiowe	-	-	-	-	-	-	1 077,00 zł
ETS-140	Stoły sałatkowe z blatem polietylenowym, 3-drzwiowe	-	-	-	-	-	-	1 077,00 zł
ETPZ-090	Stoły sałatkowe z blatem do pizzy, 2-drzwiowe	-	-	-	-	-	-	1 077,00 zł
ETPZ-140	Stoły sałatkowe z blatem do pizzy, 3-drzwiowe	-	-	-	-	-	-	1 077,00 zł
ETSA-090	Stoły sałatkowe z blatem do kanapek, 2-drzwiowe	-	-	std	-	-	-	1 077,00 zł
ETSA-140	Stoły sałatkowe z blatem do kanapek, 3-drzwiowe	-	-	std	-	-	-	1 077,00 zł
ETCPZ-140-26	Kompaktowe stoły sałatkowe do pizzy, 2-drzwiowe	-	-	std	-	-	-	1 077,00 zł
ETCPZ-140	Kompaktowe stoły sałatkowe do pizzy, 3-drzwiowe	-	-	std	-	-	-	1 077,00 zł

KONFIGURACJE STOŁÓW SAŁATKOWYCH

ETS-090 GN 1/6

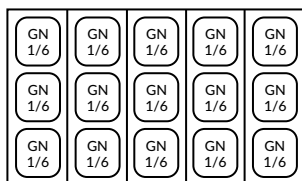

ETS-140 GN 1/6

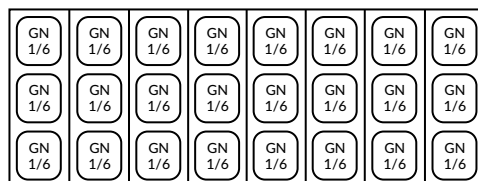

ETS-090 GN 1/1 + 1/6

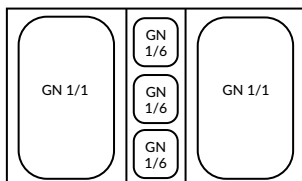

ETS-140 GN 1/2

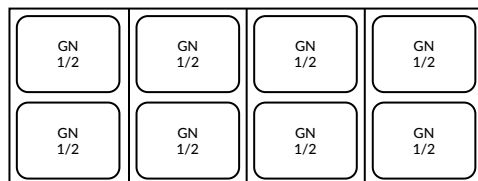

ETS-140 GN 1/3

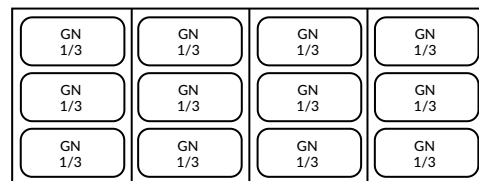

ETS-090 GN 1/3 + 1/6

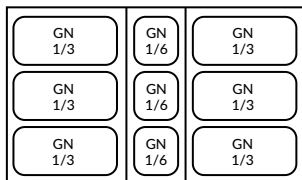

ETS-140 GN 1/4

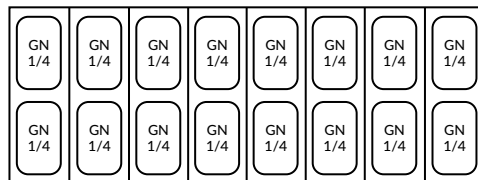

ETS-140 GN 1/1

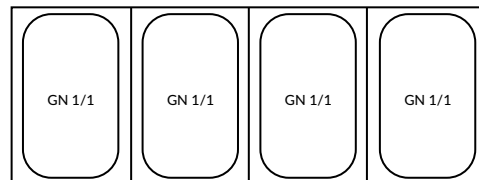



KOMPLET ZAWIASÓW I ZESTAW ODPAROWYWANIA SKROPLIN

Model	Nr ref.	Rodzaj stołu	Opis	Cena netto (zł)
CDOC03	19098304	700 & 800 mm	Komplet zawiasów do zamiany kierunków drzwi, lewe	150,00 zł
CDOC04	19098305	700 & 800 mm	Komplet zawiasów do zamiany kierunków drzwi, prawe	150,00 zł
DFEK	19100041	Stoły do pizzy bez agregatu	Zestaw odparowywania skroplin dla stołów do pizzy bez agregatu	196,00 zł
DEFEKS	19107662	Stoły sałatkowe bez agregatu	Zestaw odparowywania skroplin dla stołów sałatkowych bez agregatu	130,00 zł

LISTWY DZIELĄCE DLA POJEMNIKÓW GN

Model	Nr ref.	Rodzaj stołu	Opis	Cena netto (zł)
ICWS400	19057207	GV & GVL	Wspornik do mocowania na ścianie dla nadstawek o głębokości 400 mm - 1 szt.	191,00 zł
ICWS340	19051260	GV & GVL	Wspornik do mocowania na ścianie dla nadstawek o głębokości 340 mm - 1 szt.	191,00 zł
KG1/6S9	19104364	ETS-090	Zestaw listew dzielących dla GN 1/6 containers	232,00 zł
KG1/3S9	19104365	ETS-090	Zestaw listew dzielących dla pojemników GN 1/3 + GN 1/6	212,00 zł
KG1/6S14	19104366	ETS-140	Zestaw listew dzielących dla pojemników GN 1/6	191,00 zł
KG1/4S14	19104367	ETS-140	Zestaw listew dzielących dla pojemników GN 1/4	170,00 zł
KG1/3S14	19104368	ETS-140	Zestaw listew dzielących dla pojemników GN 1/3	150,00 zł
KG1/2S14	19104369	ETS-140	Zestaw listew dzielących dla pojemników GN 1/2	129,00 zł

POJEMNIKI GN

Model	Nr ref.	Rodzaj stołu	Opis	Cena netto (zł)
65GN 1/6	19104382	ETS, ETSA & ETPZ	Pojemnik GN 1/6 65 mm głębokości	53,00 zł
100GN 1/6	19104383	ETS, ETSA & ETPZ	Pojemnik GN 1/6 100 mm głębokości	63,00 zł
40GN 1/4	19104384	ETSA	Pojemnik GN 1/4 40 mm głębokości	59,00 zł
65GN 1/4	19104385	ETSA	Pojemnik GN 1/4 65 mm głębokości	331,00 zł
100GN 1/4	19104386	ETSA	Pojemnik GN 1/4 100 mm głębokości	70,00 zł
40GN 1/3	19104387	ETSA	Pojemnik GN 1/3 40 mm głębokości	331,00 zł
65GN 1/3	19104388	ETSA	Pojemnik GN 1/3 65 mm głębokości	62,00 zł
100GN 1/3	19104389	ETSA	Pojemnik GN 1/3 100 mm głębokości	92,00 zł
40GN 1/2	19104390	ETSA	Pojemnik GN 1/2 40 mm głębokości	331,00 zł
65GN 1/2	19104391	ETSA	Pojemnik GN 1/2 65 mm głębokości	70,00 zł
100GN 1/2	19104392	ETSA	Pojemnik GN 1/2 100 mm głębokości	86,00 zł
40GN 1/1	19048493	ETSA	Pojemnik GN 1/1 40 mm głębokości	85,00 zł
65GN 1/1	19048494	ETSA	Pojemnik GN 1/1 65 mm głębokości	89,00 zł
100GN 1/1	19048495	ETSA	Pojemnik GN 1/1 100 mm głębokości	109,00 zł

PÓŁKI, KOSZE, PROWADNICE



Model	Nr ref.	Wymiary (mm)	Rodzaj stołów	Opis	Cena netto (zł)
SHT700	19097778	530 x 325	700 mm	Półka epoksydowa GN 1/1	54,00 zł
SHT800P	19097776	600 x 400	800 mm	Półka epoksydowa do stołów piekarniczych	88,00 zł
GG11	19104363	530 x 325	Sałatkowe	Półka epoksydowa GN 1/1	65,00 zł
SB800P	19099982	600 x 400 x 120	800 mm	Sanitarny kosz PVC	273,00 zł
SGT700	19023974	562	700 mm/ Sałatkowe	Komplet prowadnic dla półek GN 1/1	74,00 zł
SGT800P	19033557	649	800 mm	Komplet prowadnic dla półek 600 x 400	74,00 zł

ZESTAWY SZUFLAD

- Szuflady wykonane ze stali nierdzewnej z perforowaną dolną płytą, teleskopowymi prowadnicami umożliwiającymi całkowite wysunięcie szuflady które ułatwia pracę.
- System samodomykania, stopery które uniemożliwiają wysunięcie szuflady.
- Ergonomiczny, solidny, doskonale zintegrowany uchwyt ułatwiający otwieranie szuflad.
- W linii Essenzial szuflady w pobliżu kompresora muszą być zawsze (1/2 + 1/2), objętość górnej szuflady jest niższa ze względu na położenie parownika.
- Jedno z drzwi można zastąpić niższymi zestawami.

GŁĘBOKOŚĆ SZUFLAD GASTRONORM

1/2 - 190 mm

1/3 - 100 mm

2/3 - 290 mm

Rysunek szuflady	Model	Nr ref.	Seria stołu	Opis	Pozycja zestawu	Cena netto (zł)
	GDK-7-12	19041019	Zestaw 2 szuflad (1/2 + 1/2)	Stoły z nadstawkami 700 mm		1 545,00 zł
	GDKC-7-12	19041020	Zestaw 2 szuflad (1/2 + 1/2) strona kompresora	Stoły z nadstawkami 700 mm		1 545,00 zł
	GDK-7-23	19041021	Zestaw 2 szuflad (1/3 + 2/3)	Stoły z nadstawkami 700 mm		1 545,00 zł
	GDK-7-13	19041022	Zestaw 3 szuflad (1/3 + 1/3 + 1/3)	Stoły z nadstawkami 700 mm		1 932,00 zł
	ESDK-7-13	19106088	Zestaw 2 szuflad (1/2 + 1/2)	Stoły sałatkowe		1 257,00 zł



Chłodnictwo białe i barowe

Białe chłodnictwo

Białe szafy chłodnicze	126
Szafy chłodnicze i mroźnicze z obudową ze stali nierdzewnej	127
Białe szafy chłodnicze z drzwiami szklanymi	128
Szafy ekspozycyjne chłodnicze i mroźnicze z podświetlanym panelem	129

Barowe szafy chłodnicze

Barowe szafy chłodnicze	130
Barowe szafy chłodnicze ze stali nierdzewnej	131

Akcesoria	132
-----------------	-----





Konstrukcja uchwytu

Ergonomiczny, solidny i idealnie wkomponowany w bryłę urządzenia uchwyt.



Wytłaczane prowadnice półek

Łatwe w utrzymaniu czystości.



Wymuszony obieg powietrza w komorze

Utrzymuje jednorodną temperaturę w urządzeniu.



Wbudowany zamek na klucz.



Chłodnictwo białe i barowe

Białe chłodnictwo



WLP-150
WLN-150

WLP-450
WLN-450

WLP-650
WLN-650

BIAŁE SZAFY CHŁODNICZE I MROŹNICZE

- Wykonanie zewnętrzne z blachy lakierowanej białą powłoką epoksydową.
- Wewnętrzny korpus z tworzywa ABS, przeznaczonego do kontaktu z żywnością.
- Wewnętrzne narożniki z zaokrąglonymi krawędziami ułatwiającymi czyszczenie.
- Wbudowany uchwyt drzewiowy.
- Wbudowany zamek na klucz.
- Czynnik chłodniczy R600a
- Elektroniczny termostat i automatyczne odszranianie.

SZAFY CHŁODNICZE:



- W wyposażeniu 3 półki rusztowe epoksydowe i jeden ruszt na dole.
- Wytłaczane prowadnice półek, łatwe w utrzymaniu czystości.
- Wymuszony obieg powietrza w komorze utrzymuje jednorodną temperaturę w urządzeniu.
- Odpływ wewnątrz komory chłodzenia.
- Parownik wbudowany w tylną ścianę szafy.

SZAFY MROŹNICZE:



- W wyposażeniu 7 półek rusztowych epoksydowych.
- Statyczne chłodzenie wzdłuż półek.

Model	Nr ref.	Wykończenie	Ilość półek	Roczne zużycie energii (kWh)	Klasa energetyczna	Pojemność brutto (l)	Zakres temperatury pracy	Moc (W)	Wymiary (mm)	Cena netto (zł)
WLP-150	19069899	Epoksydowe białe	2	488	A	150	-1°C do 6°C	91	626x600x850	3 425,00 zł
WLP-450	19069920	Epoksydowe białe	3	866	D	450	-1°C do 6°C	186	626x740x1865	4 110,00 zł
WLP-650	19069921	Epoksydowe białe	3	954	D	600	-1°C do 6°C	186	780x740x1865	4 630,00 zł
WLN-150	19069922	Epoksydowe białe	3	-	-	150	-22°C do -15°C	142	626x600x850	3 914,00 zł
WLN-450	19069923	Epoksydowe białe	7	-	-	450	-22°C do -15°C	143	626x740x1865	4 569,00 zł
WLN-650	19069925	Epoksydowe białe	7	-	-	600	-22°C do -15°C	145	780x740x1865	5 161,00 zł



WLP-150 SS
WLN-150 SS

WLP-450 SS
WLN-450 SS

WLP-650 SS
WLN-650 SS

SZAFY CHŁODNICZE I MROŹNICZE Z OBUDOWĄ ZE STALI NIERDZEWNEJ

- Wewnętrzny korpus z tworzywa ABS, przeznaczonego do kontaktu z żywnością. Obudowa wykonana ze stali nierdzewnej.
- Wewnętrzne narożniki z zaokrąglonymi krawędziami ułatwiającymi czyszczenie
- Wbudowany uchwyt drzwiowy
- Wbudowany zamek na klucz
- Czynnik chłodniczy R600a wolny od CFC
- Elektroniczny termostat i automatyczne odszranianie
- Napięcie: 230 V/ 50 Hz

SZAFY CHŁODNICZE:

- W wyposażeniu 3 półki rusztowe epoksydowe i jeden ruszt na dole.
- Wytłaczane prowadnice półek, łatwe w utrzymaniu czystości.
- Wymuszony obieg powietrza w komorze utrzymuje jednorodną temperaturę w urządzeniu.
- Odpływ wewnątrz komory chłodzenia.
- Parownik wbudowany w tylną ścianę szafy.

SZAFY MROŹNICZE:

- W wyposażeniu 7 półek rusztowych epoksydowych.
- Statyczne chłodzenie wzdłuż półek.

Model	Nr ref.	Wykończenie	Ilość półek	Roczne zużycie energii (kWh)	Klasa energetyczna	Pojemność brutto (l)	Zakres temperatury pracy	Moc (W)	Wymiary (mm)	Cena netto (zł)
WLP-150 SS	19069926	Stal nierdzewna	2	488	A	150	-1°C do 6°C	91	626x600x850	3 796,00 zł
WLP-450 SS	19069927	Stal nierdzewna	3	866	D	450	-1°C do 6°C	186	626x740x1865	4 635,00 zł
WLP-650 SS	19069928	Stal nierdzewna	3	954	D	600	-1°C do 6°C	186	780x740x1865	5 176,00 zł
WLN-150 SS	19069929	Stal nierdzewna	3	-	-	150	-22°C do -15°C	142	626x600x850	4 285,00 zł
WLN-450 SS	19069930	Stal nierdzewna	7	-	-	450	-22°C do -15°C	143	626x740x1865	5 496,00 zł
WLN-650 SS	19069931	Stal nierdzewna	7	-	-	600	-22°C do -15°C	145	780x740x1865	5 810,00 zł



Chłodnictwo białe i barowe Białe chłodnictwo



WLP-150 GLASS



WLP-450 GLASS



WLP-650 GLASS

BIAŁE SZAFY CHŁODNICZE Z DRZWIAMI SZKLANYMI

- Wykonanie zewnętrzne z blachy lakierowanej białą powłoką epoksydową.
- Wewnętrzny korpus z tworzywa ABS, przeznaczonego do kontaktu z żywnością.
- Wewnętrzne narożniki z zaokrąglonymi krawędziami ułatwiającymi czyszczenie.
- Wyposażone w oświetlenie wewnętrzne.
- Wbudowany uchwyt drzwiowy.
- Wbudowany zamek na klucz.
- Cyfrowy termometr kontroli temperatury.
- Podwójne szklane drzwi ze integrowanym uchwytem w ramie.
- W wyposażeniu 3 półki rusztowe epoksydowe i jeden ruszt na dole.
- Wytłaczane prowadnice półek, łatwe w utrzymaniu czystości.
- Wymuszony obieg powietrza w komorze utrzymuje jednorodną temperaturę w urządzeniu.
- Odpływ wewnątrz komory chłodzenia.
- Parownik wbudowany w tylną ścianę szafy.
- Gaz chłodniczy: R600a (HC) w modelach WLP.
- Napięcie: 230 V/ 50 Hz.
- W szafach chłodniczych WLP możliwość użycia plastikowych koszy, które ułatwiają przechowywanie produktów.

Model	Nr ref.	Wykończenie	Ilość półek	Pojemność brutto (l)	Zakres temperatury pracy	Moc (W)	Wymiary (mm)	Cena netto (zł)
WLP-150 GLASS	19069932	Epoksydowe białe	2	150	-1°C do 6°C	91	626x600x850	3 693,00 zł
WLP-450 GLASS	19069933	Epoksydowe białe	3	450	-1°C do 6°C	186	626x740x1865	4 223,00 zł
WLP-650 GLASS	19069934	Epoksydowe białe	3	600	-1°C do 6°C	186	780x740x1865	4 991,00 zł



APE-952-C HC BL



APE-952-CC HC BL



ACE-1653-C HC BL

SZAFY EKSPOZYCYJNE CHŁODNICZE I MROŹNICZE Z PODŚWIETLANYM PANELEM

- Przeznaczone do ekspozycji potraw i napojów.
- Wymuszony obieg powietrza w komorze utrzymuje jednorodną temperaturę w urządzeniu.
- Podwójne szklane drzwi ze integrowanym uchwytem w ramie.
- Wbudowany zamek na klucz.
- Wewnętrzne oświetlenie LED
- Podświetlany plafon.
- Wyposażony w 3 kółka obrotowe i 3 z hamulcem.
- Odpływ wewnątrz komory chłodzenia.
- Wyposażony w 3 półki epoksydowe o kolorze białym, możliwość regulacji półek na żądanej wysokości bez użycia przewodnic i dodatkowych elementów.
- Automatyczne odparowanie skroplin. Gorący gaz pochodzący z kompresora używany jest do automatycznego odparowania skroplin. Brak konieczności montażu dodatkowych elementów grzewczych.
- Pianka poliuretanowa, wtryskiwana pod wysokim ciśnieniem, izolacja o wysokiej gęstości 40 kg/m³, wolna od CFC.
- Modele APE/ACE C wyposażone w drzwi skrzydłowe.
- Model APE-952-CC jest wyposażony w drzwi przesuwne z automatycznym zamykaniem.
- Zakres temperatury pracy od 0°C do +8°C w IV klasie klimatycznej dla szaf chłodniczych, od -18°C do -22°C w IV klasie klimatycznej dla szaf mroźniczych.
- Czynnik chłodniczy R-290 wolny od CFC.
- Napięcie: 230 V/ 50 Hz.

Model	Nr ref.	Liczba drzwi	Rodzaj drzwi	Pojemność brutto (l)	Zakres temperatury pracy	Moc (W)	Wymiary (mm)	Cena netto (zł)
APE-952-C HC BL	19100005	2	Skrzydłowe	1012	0°C do +8°C	374	1376 x 740 x 2115	10 825,00 zł
APE-952-CC HC BL	19100007	2	Przesuwne	1012	0°C do +8°C	374	1376 x 740 x 2115	10 391,00 zł
APE-1653-C HC BL	19091038	3	Skrzydłowe	1657	0°C do +8°C	785	2056 x 740 x 2115	16 825,00 zł
ACE-952-C HC BL	19100006	2	Skrzydłowe	1012	-18°C do -22°C	1100	1376 x 740 x 2115	15 081,00 zł
ACE-1653-C HC BL	19091039	3	Skrzydłowe	1657	-18°C do -22°C	1266	2056 x 740 x 2115	19 765,00 zł



Chłodnictwo białe i barowe Barowe szafy chłodnicze



ERMA-150



ERMA-250



ERMA-350

BAROWE SZAFY CHŁODNICZE

- Obudowa aluminiowa lakierowana w kolorze czarnym.
- Wnętrze wykonane z galwanizowanej stali nierdzewnej w kolorze jasnoszarym.
- Oświetlenie wewnętrzne.
- Wyposażone w zamek do drzwi
- Plastikowe drzwi z szybą niskoemisyjną.
- Wewnętrzne półki rusztowe, powlekane masą plastyczną, łatwo wyjmowalne do czyszczenia.
- Regulowana wysokość półek.
- Wyposażone w 1 półkę na każde drzwi.
- Automatyczne odparowanie wody pochodzącej z rozmrażania parownika.
- Poliuretanowa, wtryskiwana pod wysokim ciśnieniem izolacja termiczna ścian o grubości 60 mm i gęstości 40 kg/m³, wolna od CFC.
- Wysokiej klasy sterownik z cyfrowym wyświetlaczem temperatury.
- Czynnik chłodniczy: R290 Hydrocarbon (HC).
- Zakres temperatury pracy od +4 °C do +8 °C przy temperaturze otoczenia do +32°C.
- Zasilanie: 230 V 1+N – 50/60 Hz.

Model	Nr ref.	Liczba drzwi	Pojemność		Moc (W)	Wymiary (mm)	Cena netto (zł)
			Pojemność (l)	Butelek (75 cl)			
ERMA-150	19087116	1	142	49	220	625 x 565 x 900	4 270,00 zł
ERMA-250	19087117	2	214	77	280	925 x 565 x 900	5 417,00 zł
ERMA-350	19087118	3	327	119	285	1375 x 565 x 900	6 962,00 zł
ERMAU-250	19087119	2	214	77	280	925 x 565 x 800	5 396,00 zł
ERMAU-350	19087150	3	327	119	285	1375 x 565 x 800	6 972,00 zł



ERMA-150 SS



ERMA-250 SS



ERMA-350 SS

BAROWE SZAFY CHŁODNICZE ZE STALI NIERDZEWNEJ

- Obudowa wykonana ze stali nierdzewnej z wykończeniem satynowym.
- Wnętrze wykonane z lakierowanej blachy w kolorze jasnoszarym.
- Oświetlenie wewnętrzne.
- Plastikowe drzwi z szybą niskoemisyjną.
- Wewnętrzne półki rusztowe, powlekane masą plastyczną, łatwo wyjmowalne do czyszczenia.
- Regulowana wysokość półek.
- Wyposażone w 1 półkę na każde drzwi.
- Czynnik chłodniczy: R290 Hydrocarbon (HC).
- Automatyczne odparowanie wody pochodzącej z rozmrażania parownika.
- Poliuretanowa, wtryskiwana pod wysokim ciśnieniem izolacja termiczna ścian o grubości 60 mm i gęstości 40 kg/m³, wolna od CFC.
- Wysokiej klasy sterownik z cyfrowym wyświetlaczem temperatury.
- Zakres temperatury pracy od +4 °C do +8 °C przy temperaturze otoczenia do +32°C.
- Wyposażone w zamek do drzwi.
- Zasilanie: 230 V 1+N – 50/60 Hz

Model	Nr ref.	Liczba drzwi	Pojemność		Moc (W)	Wymiary (mm)	Cena netto (zł)
			Pojemność (l)	Butelek (75 cl)			
ERMA-150 SS	19087151	1	142	49	220	625 x 565 x 900	4 612,00 zł
ERMA-250 SS	19087152	2	214	77	280	925 x 565 x 900	6 172,00 zł
ERMA-350 SS	19087153	3	327	119	285	1375 x 565 x 900	7 712,00 zł
ERMAU-250 SS	19087154	2	214	77	280	925 x 565 x 800	6 123,00 zł
ERMAU-350 SS	19087155	3	327	119	285	1375 x 565 x 800	7 559,00 zł



PÓŁKI

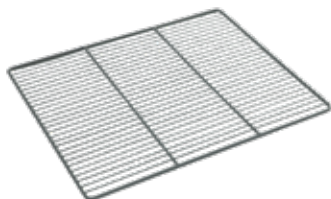

Model	Nr ref.	Wymiary (mm)	Rodzaj szafy	Opis	Cena netto (zł)
PÓŁKI					
P251	12219704	493x392	WL-150	Półka do Białych Szaf o pojemności 150 l	155,00 zł
PS451	12134053	497x510	WL-450	Górna półka do Białych Szaf o pojemności 450 l	155,00 zł
PI451	12139169	497x380	WL-450	Dolna półka do Białych Szaf o pojemności 450 l	155,00 zł
PS651	12134059	651x510	WL-600	Górna półka do Białych Szaf o pojemności 650 l	155,00 zł
PI651	12139228	651x380	WL-600	Dolna półka do Białych Szaf o pojemności 650 l	155,00 zł

 asber





Szybkoschładzarki

Dlaczego warto używać szybkoschładzarek?	136
Funkcje.....	138
Szybkoschładzarki Pro-Line.....	141
Szybkoschładzarki B-Line.....	142



Szybkoschładzarki

Dlaczego warto używać szybkoschładzarek?

1. Zdrowie i bezpieczeństwo

Wszystkie świeże produkty żywnościowe zawierają naturalne kultury bakterii, które w sprzyjających warunkach otoczenia (temperatury i wilgotności) mnożą się, powodując niebezpieczne skutki dla zdrowia konsumentów. Najbardziej niebezpieczny próg termiczny wynosi od + 65 °C do + 10 °C: w tym zakresie temperatury, powstaje idealne środowisko dla rozwoju i namnażania się bakterii.

Szybkoschładzarki obniżają temperaturę w środku produktu od + 65 °C do + 3 °C tak szybko, jak to jest możliwe, maksymalnie w czasie 90 minut. Tempo przejścia procesu schładzania przez krytyczny zakres temperatur od +65 °C do +10 °C, w którym występuje najwyższa proliferacja bakterii jest tak duże, że nie występuje jakiegokolwiek zagrożenie dla bezpieczeństwa schładzanej żywności.

Gwałtowny spadek temperatury, który zapewniają szybkoschładzarki uniemożliwia namnażanie się mikroorganizmów w świeżo przygotowanych posiłkach, również wydłużają czas przechowywania produktu.

Proces schładzania nie ma wpływu na jakość dań, a produkt można przechowywać do kilku miesięcy.

2. Racjonalizacja pracy

Szybkoschładzarki pozwalają na wcześniejsze przygotowanie większej ilości produktów. Po schłodzeniu można je spożyć w ciągu 5-7 dni. W przypadku zamrożenia czas ten można wydłużyć do kilku miesięcy. Wcześniejsze planowanie pozwala znacznie usprawnić proces zakupu surowców oraz organizację pracy w kuchni, z dodatkowymi korzyściami w zakresie higieny, jakości organoleptycznej produktów oraz różnorodności menu.

3. Oszczędność czasu

Wcześniejsze przygotowanie dużej ilości potraw i wykorzystanie procesu szybkiego schładzania, pozwala restauracjom oferować smaczniejsze i zróżnicowane menu. Szef kuchni nie musi na bieżąco czuwać nad przygotowaniem kilku dań.

Prosta operacja podgrzewania żywności, pozwala na podanie szerokiej gamy potraw w krótkim czasie.

Szybkoschładzarki zwiększają wydajność pracy, zmniejszają koszty osobowe oraz pozwalają na oszczędność czasu.

4. Jakość

Powolne, kilkugodzinne zamrażanie powoduje, że struktura żywności ulega degradacji, wewnątrz produktu powstają mikrokryształki, które rozrywając strukturę komórkową żywności, usuwają z niej sole mineralne i składniki odżywcze.

Gwałtowny spadek temperatury zachowuje wilgoć w żywności i uniemożliwia namnażanie flory bakteryjnej. Wygląd i powierzchnia delikatnych produktów spożywczych takich jak ryż, makaron, mięso, ryby lub owoce w procesie szokowego schładzania lub zamrażania pozostają niezmienione, potrawy zachowują atrakcyjny wygląd i pełnię smaku.

5. Zastosowanie

System ten usprawnia pracę w profesjonalnej kuchni. Jest bardzo korzystny dla wszelkiego rodzaju gastronomii, a zwłaszcza do stołówek, szpitali i restauracji. Świetnie sprawdzi się na specjalne okazje, takie jak duże bankiety, cateringi.

Urządzenie pozwoli zaoferować dobrze podane, gotowe do spożycia dania wymagającym Klientom, co docenią właściciele sklepów i firm.

6. Inne zalety

Szybkoschładzarki optymalizują zarządzanie zapasami:

- Mniejsze straty wagi przygotowanych posiłków (ograniczenie parowania).
- Zakup większych ilości żywności w lepszych cenach.
- Optymalizacja zapasów.
- Redukcja strat, oszczędność czasu i pieniędzy.
- Serwowanie posiłków zawsze świeżych i wysokiej jakości.
- Utrzymanie zatrudnienia na stałym poziomie.

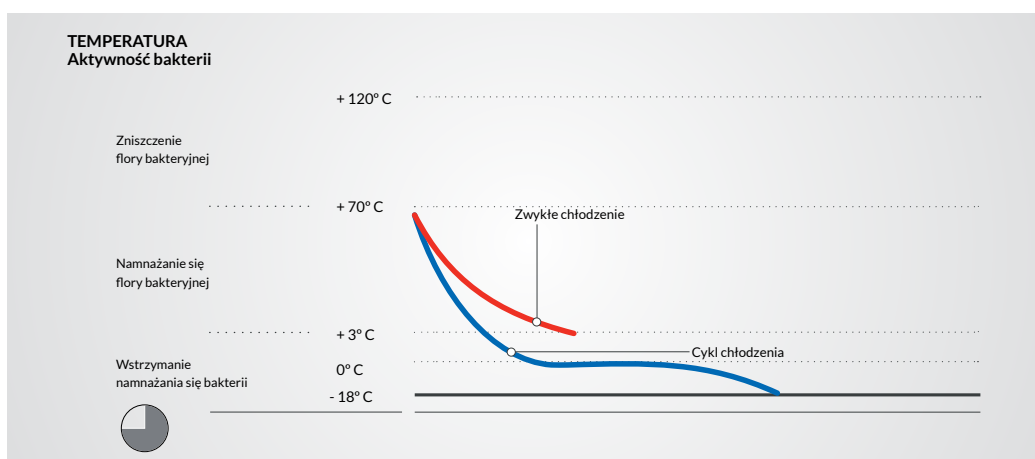

OPIS CYKLU

Cykl chłodzenia

Cykl ten ma za zadanie schłodzić produkt o temperaturze $+65^{\circ}\text{C}$ do $+3^{\circ}\text{C}$ w czasie krótszym niż 90 minut. Po zakończeniu tego procesu produkt można przechowywać w temperaturze od 0°C do $+5^{\circ}\text{C}$ w zależności od odpowiedniej wartości składowania.

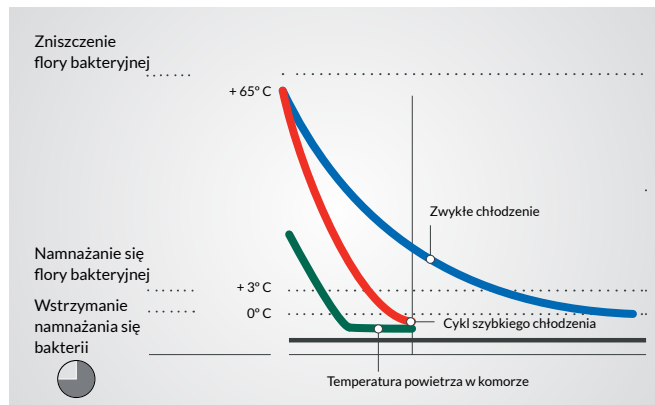

Cykl chłodzenia

Cykl szybkiego mrożenia

Cykl ten ma za zadanie schłodzić produkt o temperaturze $+65^{\circ}\text{C}$ do -18°C w czasie krótszym niż 4 godziny. Po tym procesie produkt można przechowywać w temperaturze od -18°C do -25°C w zależności od odpowiedniej wartości składowania.

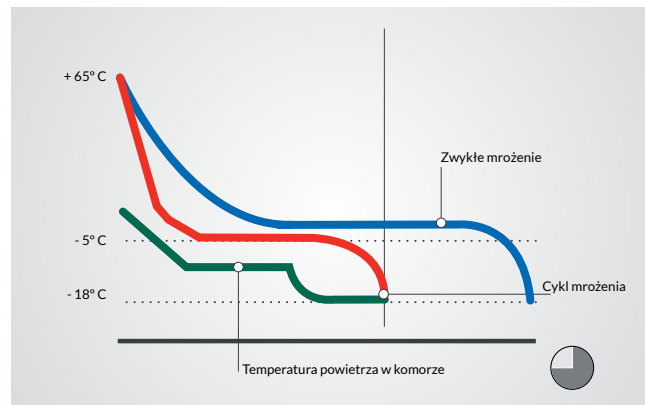

Cykl szybkiego mrożenia

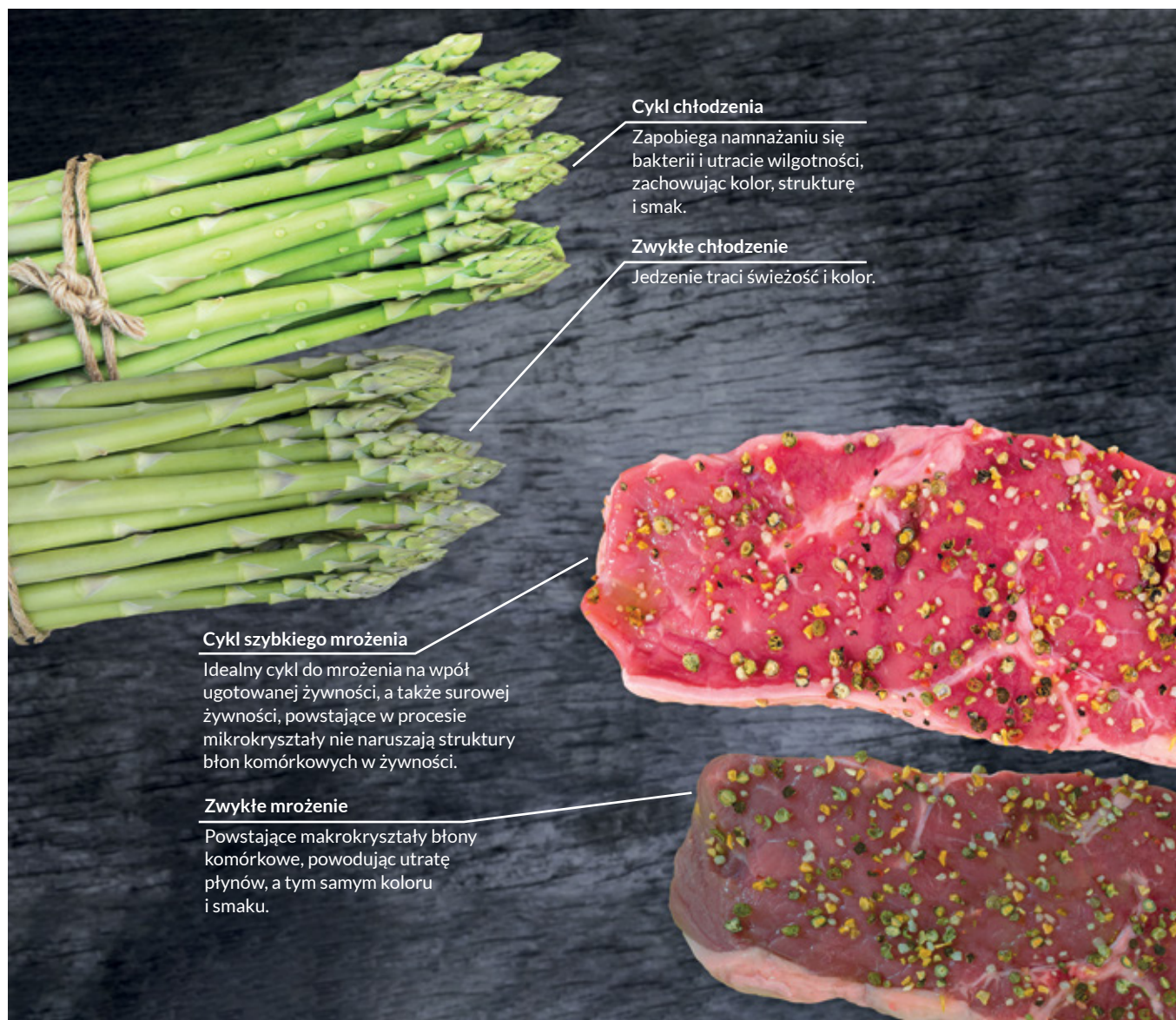

NOWOŚĆ Szybkoschładzarki

Funkcje



NATURALNY GAZ HYDROCARBON (HC)

Schładzarki szokowe z serii ASBER zostały opracowane w oparciu o gaz hydrocarbon R290, który jest znacznie bardziej energooszczędny niż inne czynniki chłodnicze. Minimalizuje zużycie energii, a dzięki GWP=3 pomaga zmniejszyć efekt cieplarniany i globalne ocieplenie.





Zintegrowany uchwyt ze stali nierdzewnej

Ergonomiczny, solidny i idealnie wkomponowany w bryłę urządzenia uchwyt wykonany ze stali nierdzewnej jest bardzo prosty w czyszczeniu, zapobiega gromadzeniu się brudu i zapewnia praktyczne otwieranie drzwi.



Uniwersalne prowadnice

Łatwe w demontażu wielofunkcyjne prowadnice, przeznaczone do pojemników GN 1/1 oraz piekarniczych EN 60x40.



Kompaktowy sterownik

Łatwy w obsłudze sterownik pojemnościowy 2,8", ergonomicznie umieszczony w drzwiczkach schładzarki szokowej dla wygody użytkownika, z dodatkowymi programami, książką z przepisami i HACCP.



Łatwy dostęp serwisowy

Zdejmowana i odchylana pokrywa parownika, która umożliwia łatwy dostęp na potrzeby czyszczenia i serwisowania.

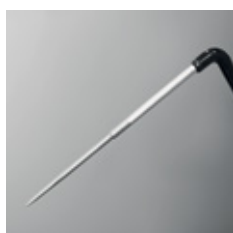

Sonda rdzeniowa

Inteligentna sonda rdzeniowa. Sterownik wykrywa, czy sonda została prawidłowo umieszczona w produkcie i rozpoczyna cykl z kontrolą czasu.

Podgrzewana sonda rdzeniowa dostępna jako opcja.



Samoczynnie zamykane drzwi

Drzwi skrzydłowe z automatycznym zamykaniem minimalizują utratę zimna oraz redukują straty energii. Drzwi otwierają się maksymalnie na 120° i zamykają automatycznie poniżej kąta 90°.

Funkcje	B-LINE	PRO-LINE
CYKL CHŁODZENIA +65°C/ +3°C	std.	std.
CYKL MROŻENIA +65°C/ -18°C	std.	std.
TRYB MOCNY	-	std.
TRYB DELIKATNY	-	std.
HACCP	-	std.
CYKLE SPECJALNE	-	std.
Odkazanie ryb	-	std.
Utwardzanie lodów	-	std.
Schładzanie wstępne	-	std.
PODGRZEWANA SONDA	-	•
KSIĄŻKA Z PRZEPISAMI	-	std.

Szybkoschładzarki

Funkcje

Pro-Line

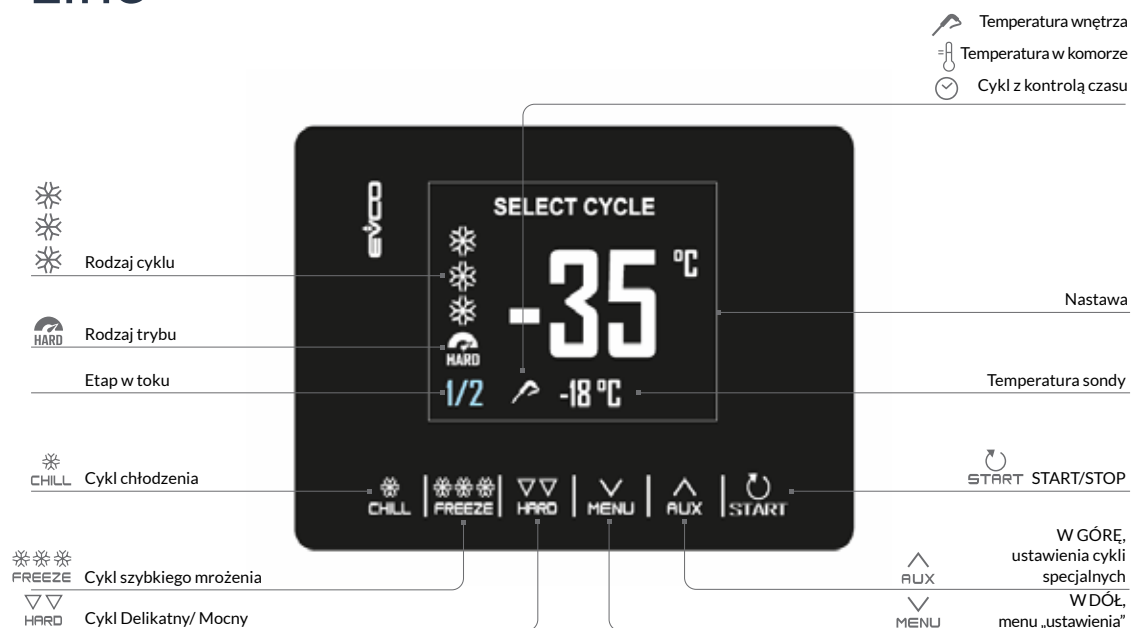

B-Line

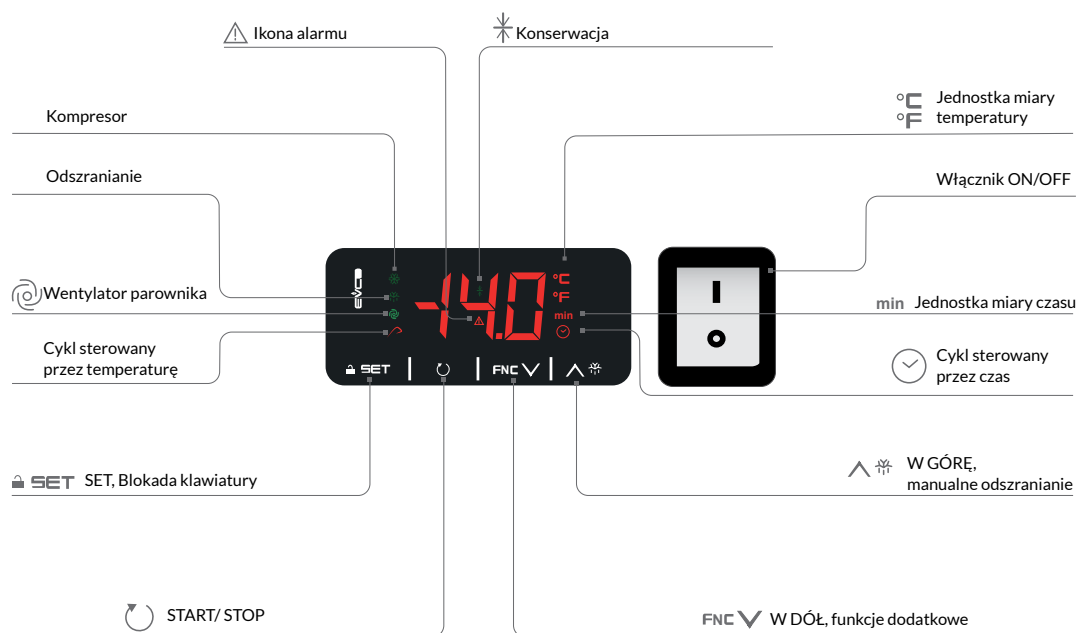



PBC-03



PBC-05



PBC-08



PBC-10

SZYBKOSCHŁADZARKI PRO-LINE

- Intuicyjny elektroniczny sterownik pojemnościowy 2,8", umieszczony w drzwiach dla bardziej ergonomicznego użytkownika.
- Cykle chłodzenia i szybkiego mrożenia z możliwością kontroli czasu lub temperatury zgodnie z odczytem sondy temperatury wewnątrz produktu.
- 2 dodatkowe tryby schładzania: mocny/delikatny miękki/twardy można ustawić tuż po rozpoczęciu procesu chłodzenia lub mrożenia.
 - Tryb delikatny, standardowy dla cykli chłodzenia, nastawa komory utrzymuje się na poziomie -5°C podczas procesu.
 - Tryb mocny, standardowy dla cykli mrożenia, nastawa komory utrzymuje się na poziomie -35°C podczas procesu.
- Czas trwania cyklu
 - Cykl chłodzenia: od +65°C do +3°C w 90 minut.
 - Cykl mrożenia: od +65°C do -18°C w 240 minut.
- Po zakończeniu cyklu chłodzenia/mrożenia urządzenia przechodzą w tryb czuwania i pracują jako chłodziarka utrzymująca temperaturę pomiędzy +2°C a +5°C po cyklu chłodzenia i poniżej -18°C po cyklu mrożenia.
- 3 dodatkowe cykle do chłodzenia wstępnego, odkażania ryb i utwardzania lodów.
- 7 zaprogramowanych, gotowych do użycia cykli schładzania i możliwość przechowywania w pamięci dodatkowych 20 własnych przepisów.
- Konstrukcja wewnętrzna i zewnętrzna w całości wykonana z wysokiej jakości stali nierdzewnej.
- Pianka poliuretanowa, wtryskiwana pod wysokim ciśnieniem izolacja termiczna ścian o grubości 60 mm i wysokiej gęstości 40 kg/m³, wolna od CFC. (Wyjątkiem jest wersja PBC-03 w której izolacja ma grubość 35 mm).
- Zaokrąglone narożniki wewnętrzne ułatwiają czyszczenie i jednocześnie redukują potencjalne zagrożenie gromadzenia się zanieczyszczeń.
- Wyposażona w sondę rdzeniową. Opcjonalnie dostępna podgrzewana sonda rdzeniowa.
- Modele o pojemności 3, 5, 8 i 10 pojemników GN 1/1. Możliwe jest zastosowanie jednocześnie tac piekarniczych (wyjątkiem jest wersja PBC-03)
- Otwory wentylacyjne w łatwym w demontażu przednim panelu utrzymują odpowiednie warunki dla systemu chłodzenia, dzięki czemu działa on bardziej wydajnie.
- Nóżki ze stali nierdzewnej z regulacją wysokości. Wysokość nóżek można regulować indywidualnie (130 mm-200 mm), aby umożliwić wygodne czyszczenie. (Wyjątkiem jest wersja PBC-03 – brak regulacji).
- Ręczny cykl odszraniania.
- Gorący gaz wydobywający się ze sprężarki jest wykorzystywany do automatycznego odparowywania wody z rozmrażania.
- Szczelny skraplacz z wentylatorem.
- Drzwi ze stali nierdzewnej ze zintegrowanym uchwytem. Ergonomiczny, solidny i wygodny uchwyt, poprowadzony po całej długości drzwi, idealnie wkomponowuje się w bryłę urządzenia oraz uniemożliwia gromadzenie się brudu i kurzu.
- Drzwi skrzydłowe z automatycznym zamykaniem minimalizują utratę zimna oraz redukują straty energii. Drzwi otwierają się maksymalnie na 120° i zamykają automatycznie poniżej kąta 90°. (Wyjątkiem jest wersja PBC-03).
- Czynnik chłodniczy R290 Hydrocarbon (HC).
- Zasilanie: 230 V 1+N – 50 Hz.

Model	Nr ref.	Czynnik chłodniczy	Wydajność (kg/cycle)		Moc chłodzenia (W)	Moc (W)	Wymiary (mm)	Cena netto (zł)
			Chłodnicza	Mroźnicza				
PBC-03	19104299	R290	15	6	565	410	590 x 700 x 520	10 151,00 zł
PBC-05	19104360	R290	18	10	710	550	790 x 754 x 850	13 736,00 zł
PBC-08	19104361	R290	40	24	1180	713	790 x 854 x 1290	18 803,00 zł
PBC-10	19104362	R290	50	30	1620	1426	790 x 854 x 1420	20 592,00 zł



Szybkoschładzarki B-Line



BBC-03



BBC-05



BBC-08



BBC-10

SZYBKOSCHŁADZARKI B-LINE

- Intuicyjny cyfrowy dotykowy panel sterujący.
 - Cykl chłodzenia: +65° do +3°C w czasie 90 minut.
 - Cykl mrożenia: +65° do -18°C w czasie 240 minut.
- Kontrola procesu schładzania lub zamrażania poprzez temperaturę sondy rdzeniowej lub czas trwania cyklu.
- Po zakończeniu cyklu chłodzenia/mrożenia urządzenie przechodzi w tryb konserwacji, pracuje jako schładzarka utrzymując temperaturę od + 2°C do + 5°C lub zamrażarka poniżej -18°C po cyklu zamrażania.
- Wykonane z wysokiej jakości stali nierdzewnej.
- Pianka poliuretanowa, wtryskiwana pod wysokim ciśnieniem izolacja termiczna ścian o grubości 60 mm i wysokiej gęstości 40 kg/m³, wolna od CFC. (Wyjątkiem jest wersja BBC-03 w której izolacja ma grubość 35 mm).
- Zaokrąglone narożniki wewnętrzne ułatwiają czyszczenie i jednocześnie redukują potencjalne zagrożenie gromadzenia się zanieczyszczeń.
- Posiada sondę rdzeniową.
- Modele o pojemności 3, 5, 8 i 10 pojemników GN 1/1. Możliwe jest zastosowanie jednocześnie tac piekarniczych (wyjątkiem jest wersja BBC-03)
- Otwory wentylacyjne w łatwym w demontażu przednim panelu utrzymują odpowiednie warunki dla systemu chłodzenia, dzięki czemu działa on bardziej wydajnie.
- Nóżki ze stali nierdzewnej z możliwością regulacji wysokości w zakresie od 130 mm do 200 mm, co ułatwia czyszczenie powierzchni pod urządzeniem. (Wyjątkiem jest wersja BBC-03 – brak regulacji).
- Ręczny cykl odszraniania.
- Gorący gaz wydobywający się ze sprężarki jest wykorzystywany do automatycznego odparowania wody z rozmrażania.
- Szczelny skraplacz z wentylatorem.
- Drzwi ze stali nierdzewnej ze zintegrowanym uchwytem. Ergonomiczny, solidny i wygodny uchwyt, poprowadzony po całej długości drzwi, idealnie wkomponowuje się w bryłę urządzenia oraz uniemożliwia gromadzenie się brudu i kurzu.
- Drzwi skrzydłowe z automatycznym zamykaniem minimalizują utratę zimna oraz redukują straty energii. Drzwi otwierają się maksymalnie na 120° i zamykają automatycznie poniżej kąta 90°. (Wyjątkiem jest wersja BBC-03).
- Czynnik chłodniczy: R290 Hydrocarbon (HC).
- Zasilanie: 230 V 1+N – 50 Hz.

Model	Nr ref.	Czynnik chłodniczy	Wydajność (kg/cycle)		Moc chłodzenia (W)	Moc (W)	Wymiary (mm)	Cena netto (zł)
			Chłodnicza	Mroźnicza				
BBC-03	19104352	R290	15	6	565	410	590 x 700 x 520	9 219,00 zł
BBC-05	19104353	R290	18	10	710	550	790 x 740 x 850	12 036,00 zł
BBC-08	19104354	R290	40	24	1180	713	790 x 840 x 1290	16 589,00 zł
BBC-10	19104355	R290	50	30	1620	1426	790 x 840 x 1420	18 603,00 zł

 asber

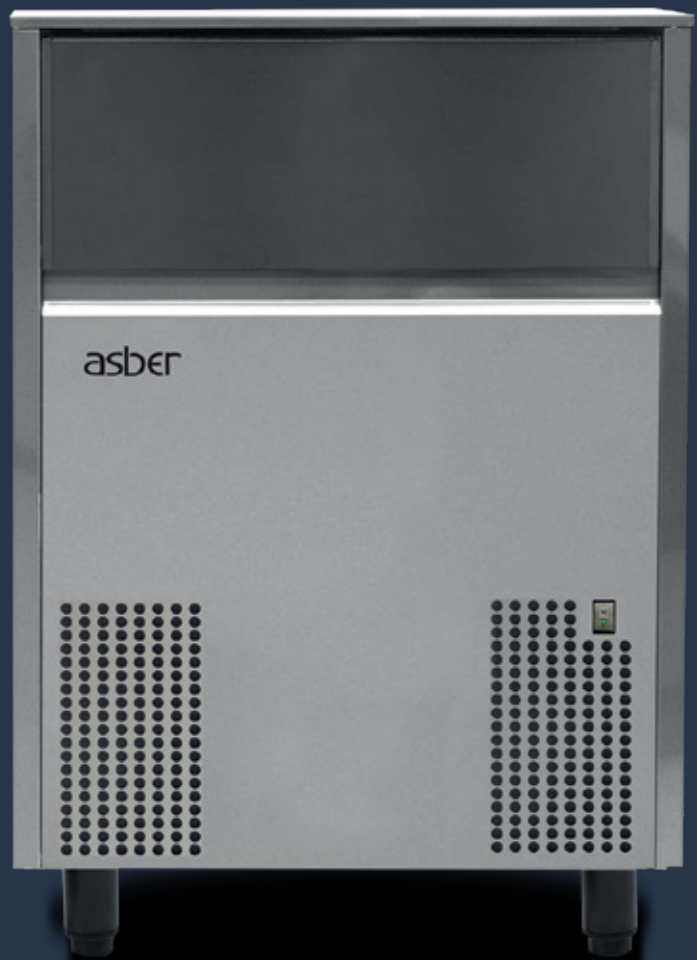



Kostkarki

Kostkarki.....146

Kostkarki

Asber prezentuje linię kostkarek do lodu przeznaczoną do zastosowań profesjonalnych w barach, restauracjach, hotelach, dyskotekach, klubach nocnych czy barach szybkiej obsługi.

Ze względu na ich budowę ze stali nierdzewnej, kostkarki Asber są trwałe i spełniają najbardziej rygorystyczne wymagania branży gastronomicznej.

Kostkarki Asber oferują najlepszą wydajność w połączeniu z praktycznym i eleganckim wyglądem urządzenia.

Kostkarki Asber są idealnym rozwiązaniem do produkcji doskonale wyprofilowanych, przejrzystych i krystalicznie czystych kostek lodu. **Kostki lodu o dużej gęstości idealnie nadają się do drinków i koktajli**, topią się bardzo powoli, dzięki czemu klienci mogą dłużej cieszyć się zimnymi napojami.

Kostka lodu w AIM-20 A S

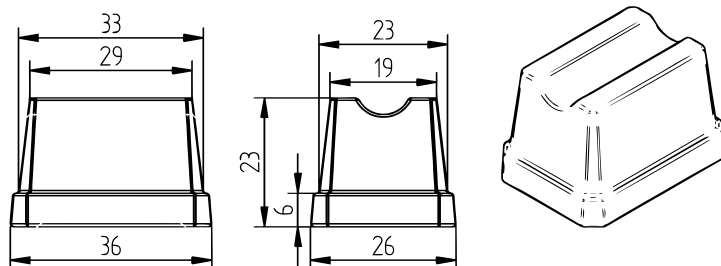

Kostka lodu w pozostałych modelach

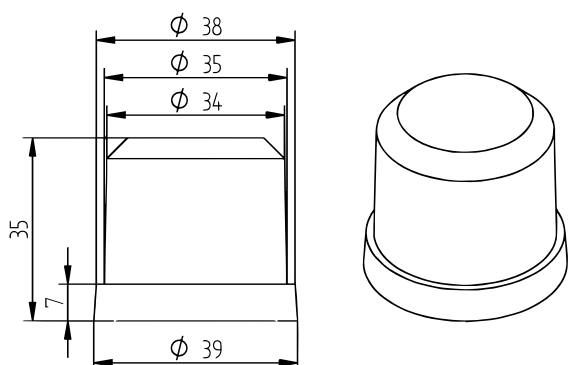

Zasobnik z izolacją z pianki poliuretanowej zapewnia większą sztywność oraz niskie przenikanie ciepła. Zbiornik nie jest chłodzony.

Prosty dostęp do wszystkich elementów ułatwia montaż i konserwację urządzenia.



Wszystkie części, które mają kontakt z wodą zostały zaprojektowane tak, aby zminimalizować tarcie i zmniejszyć hałas do wyjątkowo niskiego poziomu.



AIM-80 A M

KOSTKARKI Z ZASOBNIKIEM

- System chłodzenia metodą powietrzną.
- Natryskowa metoda wytwarzania kostek lodu.
- Obudowa jest całkowicie izolowana, wykonana ze stali nierdzewnej malowanej proszkowo.
- Drzwi zasobnika wykonane z odpornego tworzywa ABS.
- Urządzenia energooszczędne, łatwe w obsłudze oraz bardzo wydajne.
- Urządzenie posiada klasę T (tropikalna) i może pracować poprawnie nawet przy wysokiej temperaturze otoczenia, a że nie posiada termostatu, doskonale sprawdza się również w zimnych pomieszczeniach.
- Własny zasobnik do przechowywania kostek lodu. Zasobnik na lód w kolorze białym, wykonany z ABS-u, dobrze izolowany i łatwy do utrzymania w czystości. Zasobnik nie jest chłodzony.
- Czynnik chłodzący R290, wolny od CFC.
- Dane dotyczące wydajności dotyczą użycia wody w temperaturze 15°C przy temperaturze otoczenia 20°C.
- Zawór wody ¾".
- Zasilanie: 230/1/50 Hz

Model	Nr ref.	Wielkość kostki (gr)	Wydajność (kg/24h)	Pojemność zbiornika (kg)	Moc (W)	Wymiary (mm)	Cena netto (zł)
AIM-20 A S	19001022	17	22	6	355	350 x 470 x 592	4 416,00 zł
AIM-30 A M	19019065	25	32	13	425	435 x 600 x 695	5 633,00 zł
AIM-40 A M	19019053	25	40	13	450	435 x 600 x 695	5 829,00 zł
AIM-60 A M	19019054	25	54	26	550	515 x 640 x 830	6 894,00 zł
AIM-80 A M	19019055	25	76	32	790	645 x 640 x 860	8 376,00 zł
AIM-130 A M	19019056	25	130	55	1300	930 x 565 x 913	11 256,00 zł



Zmywarki

Grand Series

Easy Line

Mitte Line

Tech Line

Opcje i akcesoria



GRAND SERIES

Design jakiego potrzebujesz

Przy zwiększającej się konkurencji, ciągły rozwój jest podstawą. Kierując się wysoką wydajnością, użytecznością i ergonomią pragniemy sprostać wysokim oczekiwaniom klienta.



WYDAJNOŚĆ



PLUG AND PLAY



ERGONOMIA



WYTRZYMAŁOŚĆ

Kompletna linia w oparciu o Twoje potrzeby

Asber Grand Series zapewnia wysoką wydajność mycia a także efektywne zużycie wody. Występuje wiele opcji wykonania zmywarki, które spełniają oczekiwania wymagających klientów.



Easy
Line



Mitte
Line



Tech
Line

Zmywarki do naczyń

Grand Series



Design drzwi

Grand Series posiada ergonomiczną konstrukcję, z doskonale zintegrowanym uchwytem, zapewniając całkowite otwarcie drzwi, ułatwiając szybszą i łatwiejszą pracę.



Zintegrowany zmiękcacz wody

Specjalnie zaprojektowany, aby ułatwić konserwację, poprawić wydajność mycia i wydłużyć żywotność urządzeń przewidzianych do pracy w środowisku twardej wody. Dostępny w wersjach MITTE i TECH jako opcja.

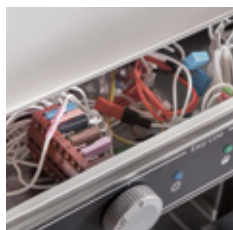

Wysuwany panel sterowania

Wysuwany panel umożliwia łatwiejszy dostęp, wymianę komponentów dzięki czemu zmniejsza koszty serwisowe.



Intuicyjny panel, łatwy w obsłudze

Zgodnie z filozofią plug and play, intuicyjny elektromechaniczny panel sterowania jest łatwy w obsłudze.

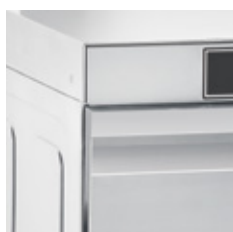

Wysokiej jakości konstrukcja

Wykonana w całości ze stali nierdzewnej.

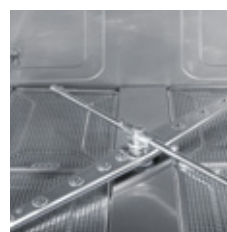

Łatwe czyszczenie

Design drzwi z płaską wewnętrzną powierzchnią i prowadnicami, razem z filtrami zbiornika oraz łatwo wyjmowanymi ramionami płuczącymi i myjącymi zapewnia bezproblemowe czyszczenie.



Regulowana wysokość nóżek

Wysokość nóżek może być regulowana pojedynczo by zapewnić wygodne czyszczenie powierzchni pod urządzeniem.

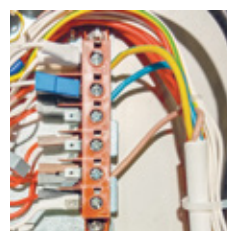

Multi-Power

Możliwość wyboru mocy grzałki bojlera w instalacji w zmywarkach do naczyń – model 510.

Multi-Voltage

Możliwość wyboru konfiguracji maszyny 400 V/ 3N, 230 V/ 3N i 230 V/ 1N, w zmywarkach do naczyń – model 510



POWIĘKSZONA WYSOKOŚĆ WSADU

Zbiornik do mycia zapewnia większą pojemność komory. Do 220 mm w modelach 350, 270 mm w modelach 400, 320 mm w zmywarkach do naczyń.

NOWOŚĆ Zmywarki kapturowe

Funkcje





Prowadnice zapobiegające tarcui

Płynne i łatwe podnoszenie bez oporu, co zmniejsza zmęczenie użytkownika i zwiększa wydajność pracy.



Podparcie kratki na zawiasach

Ułatwia czyszczenie.



Otwarcie na dużą wysokość

Otwarcie pokrywy na 440 mm umożliwia mycie pojemników GN 1/1 oraz dużych naczyń i szklanek.



Podwójne filtrowanie

Dzięki stopniowo zmniejszającej się wielkości oczek zatrzymuje brud podczas mycia i opróżniania



Wytłoczony zbiornik

W komorze mycia nie ma wewnętrznych rur ani ostrych narożników.



Uchwyt dookoła kaptura

Dostęp do uchwytu z trzech stron ułatwia ponoszenie kaptura.

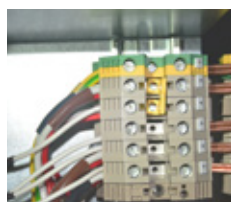

Multi-Power i Multi-Voltage

Możliwość wyboru mocy grzałki i napięcia elektrycznego w instalacji



Pompa myjąca o dużej mocy

Zapewnia optymalne rezultaty mycia i płukania.



Odzysk ciepła (RC) – opcja

Zbiera i skrapla parę wodną wydzielaną przez urządzenie po pełnym cyklu mycia i podgrzewa wodę wlotową o 10-25 °C, co poprawia efektywność energetyczną



Kaptur z podwójnymi ściankami (P) – opcja

Kaptur izolowany termicznie i akustycznie. Pomaga wygłuszyć maszynę, co daje cichsze środowisko pracy i zmniejsza straty ciepła.



Panel sterowania w górnej części zmywarki (U) – opcja

Panel sterujący umieszczony na wysokości wzroku, by poprawić ergonomię i produktywność



Easy Line

Zmywarki EASY-LINE to idealne połączenie prostej obsługi z wydajnością zmywania i płukania, zmywarki te skierowane są do osób poszukujących zmywarki o podstawowych funkcjach.

Linia EASY LINE jest dostępna w zmywarkach: do szkła 350x350 i 400x400, podblatowych 500x500 oraz kapturowych 500x500. Cykle mycia kontrolowane są przez sterowanie elektromechaniczne.

Zmywarki do szkła

Na kosze 350x350158

Na kosze 400x400 baskets.....159

Zmywarki do naczyń

Na kosze 500x500160

Zmywarki kapturowe

Na kosze 500x500162

Dane techniczne.....164





Główne cechy

- Posiada ergonomiczną konstrukcję, z doskonale zintegrowanym uchwytem, zapewniając całkowite otwarcie drzwi, ułatwiając szybszą i łatwiejszą pracę.
- Modele podblatowe i kapturowe są zaprojektowane z konfigurowalną mocą grzania bojlera, dzięki czemu pozwala to dostosować ją do wymagań klienta.
- Wysuwany panel umożliwia łatwiejszy dostęp, wymianę komponentów dzięki czemu zmniejsza koszty serwisowe.
- Konstrukcja wykonana ze stali nierdzewnej wydłuża żywotność maszyny.
- Modele 350, 400 i 500 posiadają 1 cykl mycia, podczas gdy modele podblatowe 510 oraz kapturowe H500 mają 2 programy mycia, natomiast zmywarki kapturowe H510 posiadają 3 programy.
- Zmywarka wyposażona w termostat bezpieczeństwa, dzięki któremu się nie przegrzewa. Dodatkowo wyposażona jest zawór zwrotny.
- Tłoczony panel przedni.

Uruchomienie
i wybór cyklu

Wskaźnik
załączenia
urządzenia

Wskaźnik
temperatury

Początek
cyklu

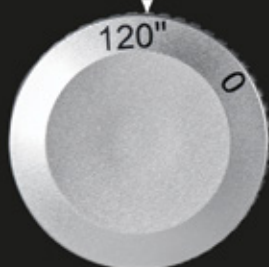

Easy Line



Zmywarki do szkła Easy Line



GE-350

350x350

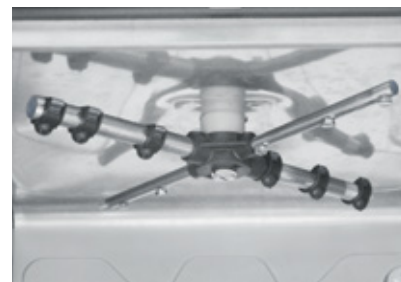

Górne ramiona do mycia i płukania
* Ramiona do mycia ze stali nierdzewnej są opcją



Dolne ramiona do mycia i płukania
* Ramiona do mycia ze stali nierdzewnej są opcją

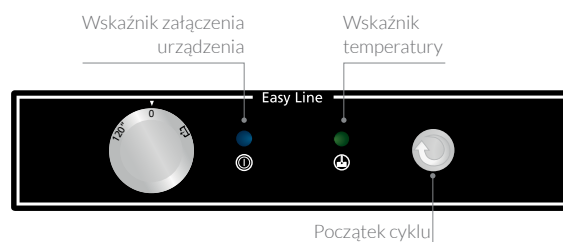

Panel sterujący

GE-350

- Sterowanie elektromechaniczne.
- 1 cykl mycia 120 sekund.
- Pojemność zbiornika wanny 11 l./ Moc grzałek: 2,0 kW.
- Pojemność bojlera: 4 l./ Moc grzałek: 2,4 kW.
- Moc pompy myjącej: 0,3 kW.
- Zużycie wody do płukania: 2,2 l/płukanie.
- Dolne i górne ramiona myjące i płuczące wykonane z plastiku.
- Dozownik płynu nabtyszczającego.
- Elektro-zawór zapobiegający cofaniu się wody.
- Termostat bezpieczeństwa.
- Temperatury kontrolowane termostatem: mycie 60 °C i płukanie (wyparzenie) 85 °C.
- Zasilanie: 230V 1N 50Hz.
- Wyposażenie: 2 kosze 350 x 350 mm i 1 pojemnik na sztućce CU-GW.
- Regulowane nóżki.

OPCJE:

- Dozownik płynu myjącego (DD).
- Pompa spustowa (B).
- Elektryczny dozownik środka nabtyszczającego (RD).

Model	Nr ref.	Kosze/h	Max. wys. wsadu (mm)	Wymiary (mm)	Dozownik płynu myjącego	Pompa spustowa	Moc (kW)	Zasilanie (V)	Cena netto (zł)
GE-350	19042266	30	220	430 x 485 x 665	Nie	Nie	2,65	230V 1N 50Hz	4 692,00 zł
GE-350 DD	19047936	30	220	430 x 485 x 665	Tak	Nie	2,65	230V 1N 50Hz	5 006,00 zł
GE-350 B	19059570	30	220	430 x 485 x 665	Nie	Tak	2,65	230V 1N 50Hz	5 053,00 zł
GE-350 B DD	19059571	30	220	430 x 485 x 665	Tak	Tak	2,65	230V 1N 50Hz	5 367,00 zł



GE-400



400x400

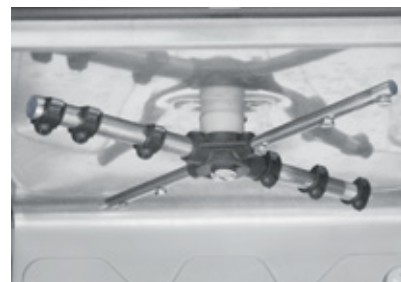

Górne ramiona do mycia i płukania
* Ramiona do mycia ze stali nierdzewnej są opcją



Dolne ramiona do mycia i płukania
* Ramiona do mycia ze stali nierdzewnej są opcją

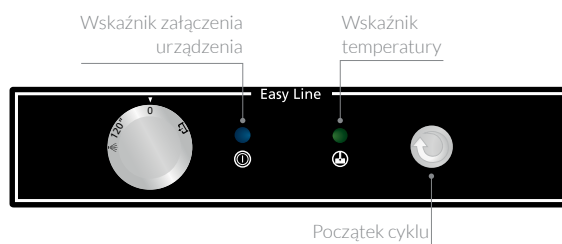

Panel sterujący

GE-400

- Sterowanie elektromechaniczne.
- 1 cykl mycia 120 sekund.
- Pojemność zbiornika wanny 15 l./ Moc grzałek: 2,0 kW.
- Pojemność bojlera: 4 l./ Moc grzałek: 2,8 kW.
- Moc pompy myjącej: 0,3 kW.
- Zużycie wody do płukania: 2,2 l/płukanie.
- Dolne i górne ramiona myjące i płuczące wykonane z plastiku.
- Niezależny cykl płukania zimną wodą.
- Dozownik płynu nabtyszczającego.
- Elektro-zawór zapobiegający cofaniu się wody.
- Termostat bezpieczeństwa.
- Temperatury kontrolowane termostatem: mycie 60 °C i płukanie (wyparzenie) 85 °C.
- Zasilanie: 230V 1N 50Hz.
- Wyposażenie: 2 kosze 400 x 400 mm, 1 stojak na talerze i 1 pojemnik na sztućce CU-GW.
- Regulowane nóżki.

OPCJE:

- Dozownik płynu myjącego (DD).
- Pompa spustowa (B).
- Elektryczny dozownik środka nabtyszczającego (RD).
- Ramiona myjące i płuczące wykonane ze stali nierdzewnej (SA).

Model	Nr ref.	Kosze/h	Max. wys. wsadu (mm)	Wymiary (mm)	Dozownik płynu myjącego	Pompa spustowa	Moc (kW)	Zasilanie (V)	Cena netto (zł)
GE-400	19042299	30	270	470 x 530 x 725	Nie	Nie	3,05	230V 1N 50Hz	5 525,00 zł
GE-400 DD	19047937	30	270	470 x 530 x 725	Tak	Nie	3,05	230V 1N 50Hz	5 840,00 zł
GE-400 B	19059572	30	270	470 x 530 x 725	Nie	Tak	3,05	230V 1N 50Hz	5 886,00 zł
GE-400 B DD	19059573	30	270	470 x 530 x 725	Tak	Tak	3,05	230V 1N 50Hz	6 200,00 zł



Zmywarki do naczyń Easy Line



GE-500



500x500

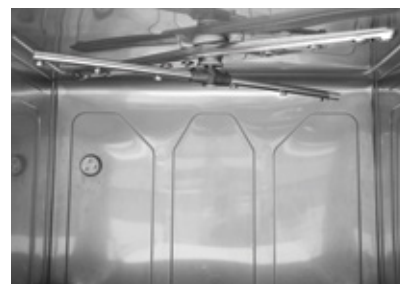

Górne ramiona do mycia i płukania
* Ramiona do płukania ze stali nierdzewnej są opcją

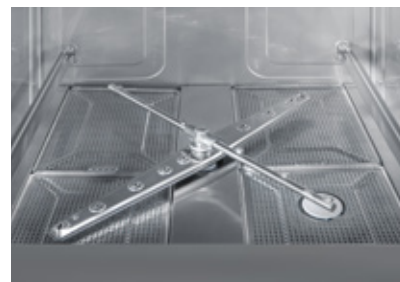

Dolne ramiona do mycia i płukania
* Ramiona płuczące i filtry ze stali nierdzewnej są opcją.

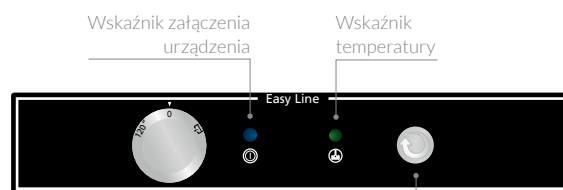

Panel sterujący

GE-500

- Sterowanie elektromechaniczne.
- 1 cykl mycia 120 sekund.
- Pojemność zbiornika wanny 25 l./ Moc grzałek: 2,8 kW.
- Pojemność bojlera: 7 l./ Moc grzałek: 2,8 kW.
- Moc pompy myjącej: 0,6 kW.
- Zużycie wody do płukania: 2,6 l/płukanie.
- Dolne i górne ramiona myjące ze stali nierdzewnej, płuczące wykonane z plastiku.
- Dozownik płynu nabtyszczającego.
- Elektro-zawór zapobiegający cofaniu się wody.
- Termostat bezpieczeństwa.
- Temperatury kontrolowane termostatem: mycie 60 °C i płukanie (wyparzenie) 85 °C.

- Zasilanie: 230V 1N 50Hz.
- Wyposażenie: 1 kosz CP-16/18, 1 kosz CT-10 i 1 pojemnik na sztućce CU-7.
- Regulowane nóżki.

OPCJE:

- Dozownik płynu myjącego (DD).
- Pompa spustowa (B).
- Elektryczny dozownik środka nabtyszczającego (RD).
- Filtry ze stali nierdzewnej (F).
- Ramiona płuczące ze stali nierdzewnej (SA).

Model	Nr ref.	Kosze/h	Max. wys. wsadu (mm)	Wymiary (mm)	Dozownik płynu myjącego	Pompa spustowa	Płukanie na zimno	Moc (kW)	Zasilanie (V)	Cena netto (zł)
GE-500	19047202	30	320	600 x 605 x 830	Nie	Nie	Nie	3,4	230V 1N 50Hz	6 570,00 zł
GE-500 DD	19047938	30	320	600 x 605 x 830	Tak	Nie	Nie	3,4	230V 1N 50Hz	6 884,00 zł
GE-500 B	19059577	30	320	600 x 605 x 830	Nie	Tak	Nie	3,4	230V 1N 50Hz	6 930,00 zł
GE-500 B DD	19055860	30	320	600 x 605 x 830	Tak	Tak	Nie	3,4	230V 1N 50Hz	7 244,00 zł
GE-500 COLD	19106457	30	320	600 x 605 x 830	Nie	Nie	Tak	3,4	230V 1N 50Hz	7 219,00 zł
GE-500 COLD DD	19106459	30	320	600 x 605 x 830	Tak	Nie	Tak	3,4	230V 1N 50Hz	7 533,00 zł
GE-500 COLD B	19106470	30	320	600 x 605 x 830	Nie	Tak	Tak	3,4	230V 1N 50Hz	7 579,00 zł
GE-500 COLD B DD	19106458	30	320	600 x 605 x 830	Tak	Tak	Tak	3,4	230V 1N 50Hz	7 893,00 zł



GE-510



500x500

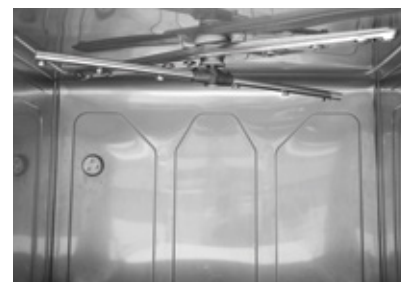

Górne ramiona do mycia i płukania
* Ramiona do płukania ze stali nierdzewnej są opcją

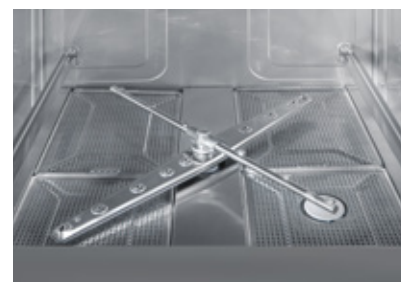

Dolne ramiona do mycia i płukania
* Ramiona płuczące i filtry ze stali nierdzewnej są opcją.

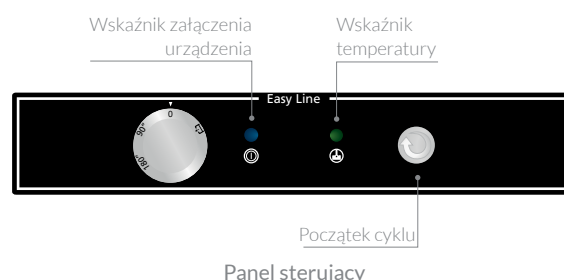

GE-510

- Sterowanie elektromechaniczne.
- 2 cykle mycia: 90/ 180 sekund.
- Pojemność zbiornika wanny 25 l./ Moc grzałek: 2,8 kW.
- Pojemność bojlera: 7 l./ Moc grzałek: 5,6 kW.
- Moc pompy myjącej: 0,6 kW.
- Zużycie wody do płukania: 2,6 l/płukanie.
- Dolne i górne ramiona myjące ze stali nierdzewnej, płuczące wykonane z plastiku.
- Dozownik płynu nabtyszczającego.
- Elektro-zawór zapobiegający cofaniu się wody.
- Termostat bezpieczeństwa.
- Temperatury kontrolowane termostatem: mycie 60 °C i płukanie (wyparzenie) 85 °C.
- Multi-Voltage: 400V 3N, 230V 3~, 230V 1N.
- Regulowana moc grzałki bojlera (Multi-Power) w 230V/ 1+N: 2,8 kW/ 3,7 kW/ 5,6 kW.
- Wyposażenie: 1 kosz CP-16/18, 1 kosz CT-10 i 1 pojemnik na sztućce CU-7.
- Regulowane nóżki.

OPCJE:

- Dozownik płynu myjącego (DD).
- Pompa spustowa (B).
- Elektryczny dozownik środka nabtyszczającego (RD).
- Filtry ze stali nierdzewnej (F).
- Ramiona płuczące ze stali nierdzewnej (SA).

Model	Nr ref.	Kosze/h	Max. wys. wsadu (mm)	Wymiary (mm)	Dozownik płynu myjącego	Pompa spustowa	Moc (kW)	Zasilanie (V)	Cena netto (zł)
GE-510	19053414	40	320	600 x 605 x 830	Nie	Nie	6,2	400V 3N 50Hz	6 784,00 zł
GE-510 DD	19059578	40	320	600 x 605 x 830	Tak	Nie	6,2	400V 3N 50Hz	7 098,00 zł
GE-510 B	19059579	40	320	600 x 605 x 830	Nie	Tak	6,2	400V 3N 50Hz	7 145,00 zł
GE-510 B DD	19059580	40	320	600 x 605 x 830	Tak	Tak	6,2	400V 3N 50Hz	7 459,00 zł



Zmywarki kapturowe Easy Line



GEX-H500



500x500



Dolne ramiona myjące i płuczące
+ filtr z materiału kompozytowego

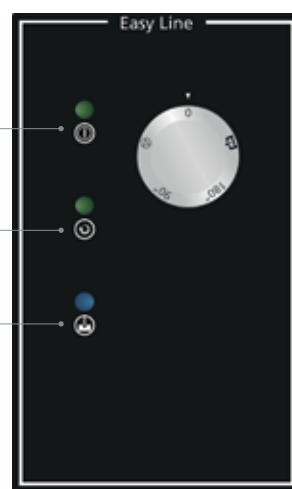

Wskaźnik załączenia
urządzenia

Wskaźnik
sygnalizujący pracę

Wskaźnik
temperatury

Panel sterujący

GEX-H500

- Sterowanie elektromechaniczne.
- 2 cykle mycia 90/180 sekund.
- Pojemność zbiornika wanny: 33 l./Moc grzałek: 4,5 kW.
- Pojemność bojlera: 7 l./Moc grzałek: 6,0 kW.
- Moc pompy myjącej: 0,75 kW.
- Zużycie wody do płukania: 2,6 l/płukanie.
- Dolne i górne ramiona myjące ze stali nierdzewnej, płuczące wykonane z plastiku.
- Dozownik płynu nabtyszczającego.
- Elektro-zawór zapobiegający cofaniu się wody.
- Filtr z materiału kompozytowego.
- Kaptur z pojedynczymi ściankami.
- Termostat bezpieczeństwa.
- Temperatury kontrolowane termostatem: mycie 60 °C i płukanie (wyparzenie) 85 °C.
- Multi-Voltage: 400V 3N, 230V 3~, 230V 1N.
- Regulacja mocy grzałki bojlera (Multi-Power).

- Wyposażenie: 1 kosz CP-16/18, 1 kosz CT-10 i 1 pojemnik na sztućce CU-7.
- Cykl ciągły. Maksymalny czas trwania 600 sekund.

OPCJE

- Kaptur z podwójnymi ściankami (P).
- Pompa spustowa (B).
- Elektryczny dozownik płynu nabtyszczającego (RD).
- Dozownik detergentu (DD).
- Filtr ze stali nierdzewnej w komorze myjącej (F).
- Ramiona płuczące ze stali nierdzewnej (SA).

Model	Nr ref.	Kosze/h	Max. wys. wsadu (mm)	Wymiary (mm)	Dozownik płynu myjącego	Pompa spustowa	Moc (kW)	Zasilanie (V)	Cena netto (zł)
GEX-H500	19104672	40	440	630 x 750 x 1482	Nie	Nie	11,25	400V 3N 50Hz	12 266,00 zł
GEX-H500 DD	19104673	40	440	630 x 750 x 1482	Tak	Nie	11,25	400V 3N 50Hz	12 621,00 zł
GEX-H500 B	19104674	40	440	630 x 750 x 1482	Nie	Tak	11,25	400V 3N 50Hz	12 770,00 zł
GEX-H500 B DD	19104675	40	440	630 x 750 x 1482	Tak	Tak	11,25	400V 3N 50Hz	13 126,00 zł



500x500



GEX-H510



Dolne ramiona myjące i płuczące
+ filtr z materiału kompozytowego



Wskaźnik załączenia urządzenia

Wskaźnik sygnalizujący pracę

Wskaźnik temperatury

Panel sterujący

GEX-H510

- Sterowanie elektromechaniczne.
- 3 cykle mycia: 55/ 75 /120 sekund.
- Cykl ciągły do momentu zatrzymania ręcznego.
- Pojemność zbiornika wanny: 33 l./Moc grzałek: 4,5 kW.
- Pojemność bojlera: 7 l./Moc grzałek: 9,0 kW.
- Moc pompy myjącej: 0,75 kW.
- Zużycie wody do płukania: 2,6 l/płukanie.
- Dolne i górne ramiona myjące ze stali nierdzewnej, płuczące wykonane z plastiku.
- Dozownik płynu nabtyszczającego.
- Elektro-zawór zapobiegający cofaniu się wody.
- Filtr z materiału kompozytowego.
- Kaptur z pojedynczymi ściankami.
- Termostat bezpieczeństwa.
- Temperatury kontrolowane termostatem: mycie 60 °C i płukanie (wyparzenie) 85 °C.
- Multi-Voltage: 400V 3N, 230V 3~, 230V 1N.
- Regulacja mocy grzałki bojlera (Multi-Power).

- Wyposażenie: 1 kosz CP-16/18, 1 kosz CT-10 i 1 pojemnik na sztućce CU-7.
- Cykl ciągły. Maksymalny czas trwania 600 sekund.

OPCJE

- Kaptur z podwójnymi ściankami (P).
- Pompa spustowa (B).
- Elektryczny dozownik płynu nabtyszczającego (RD).
- Dozownik detergentu (DD).
- Filtr ze stali nierdzewnej w komorze myjącej (F).
- Ramiona płuczące ze stali nierdzewnej (SA).

Model	Nr ref.	Kosze/h	Max. wys. wsadu (mm)	Wymiary (mm)	Dozownik płynu myjącego	Pompa spustowa	Moc (kW)	Zasilanie (V)	Cena netto (zł)
GEX-H510	19104676	65	440	630 x 750 x 1482	Nie	Nie	14,25	400V 3N 50Hz	12 728,00 zł
GEX-H510 DD	19104677	65	440	630 x 750 x 1482	Tak	Nie	14,25	400V 3N 50Hz	13 084,00 zł
GEX-H510 B	19104678	65	440	630 x 750 x 1482	Nie	Tak	14,25	400V 3N 50Hz	13 233,00 zł
GEX-H510 B DD	19104679	65	440	630 x 750 x 1482	Tak	Tak	14,25	400V 3N 50Hz	13 588,00 zł



Easy Line

Dane techniczne



	GE-350	GE-400	GE-500	GE-510	GEX-H500	GEX-H510
Zasilanie elektryczne	230V 1N 50Hz	230V 1N 50Hz	230V 1N 50Hz	400V 3N 50Hz	400V 3N 50Hz	400V 3N 50Hz
Multi-power/Multi-voltage	-	-	-	●	●	●
Moc pompy myjącej (kW)	0,3	0,3	0,6	0,6	0,75	0,75
Moc grzałki bojlera (kW)	2,4	2,8	2,8	5,6	6	9
Moc grzałki zbiornika (kW)	2,0	2,0	2,8	2,8	4,5	4,5
Moc (kW)	2,7	3,1	3,4	sprawdź Multi-Power i Multi-Voltage	sprawdź Multi-Power i Multi-Voltage	sprawdź Multi-Power i Multi-Voltage
Wymiary (mm)						
Szerokość	430	470	600	600	630	630
Głębokość	485	530	605	605	750	750
Wysokość	665	725	830	830	1482	1482
Wysokość wsadu (mm)	220	270	320	320	440	440
Wysokość otwartego kaptura (mm)	-	-	-	-	1964	1964
Pojemność bojlera (L)	4	4	7	7	7	7
Pojemność zbiornika (L)	11	15	25	25	33	33
Temperatura mycia (°C)	60	60	60	60	60	60
Temperatura płukania (°C)	85	85	85	85	85	85
Długość cyklu (s)	120	120	120	90/180	90/180	55/75/120
Zużycie wody (L/cykl)	2,2	2,2	2,6	2,6	2,6	2,6
Ciśnienie wody na wejściu (bar)	2-4	2-4	2-4	2-4	2-4	2-4
Średnica przyłącza wody	3/4"	3/4"	3/4"	3/4"	3/4"	3/4"
Waga netto (kg)	34	39	54	60	96	96

 asber



Mitte Line

Mitte Line jest linią pomiędzy Easy Line a Tech Line, oferuje główne zalety sterowania elektronicznego z doskonałym stosunkiem wartości do ceny oraz wyjątkową wydajnością.

Mitte Line daje możliwość wyboru pomiędzy 3 programami mycia, w zależności od potrzeb.

Mitte Line jest dostępna w zmywarkach do szkła 350x350 i 400x400, podblatowych 500x500 oraz kapturowych 500x500.

Zmywarki do szkła

Na kosze 350x350 168

Na kosze 400x400 baskets..... 169

Zmywarki do naczyń

Na kosze 500x500 170

Zmywarki kapturowe

Na kosze 500x500 172

Dane techniczne 174





Główne cechy

- Posiada ergonomiczną konstrukcję, z doskonale zintegrowanym uchwytem, zapewniając całkowite otwarcie drzwi, ułatwiając szybszą i łatwiejszą pracę.
- Zmywarki do naczyń w wersji 510 oraz zmywarki kapturowe są zaprojektowane z konfigurowalną mocą bojlera, co pozwala dostosować ją do potrzeb użytkownika końcowego.
- Konstrukcja ze zdejmowanym panelem przednim i dolnym z łatwym dostępem do elementów urządzenia w celach konserwacyjnych.
- W pełni wykonana konstrukcja ze stali nierdzewnej zapewnia długą żywotność maszyny.
- Elektroniczny panel sterowania z 3 programami mycia, pozwala dostosować czas trwania procesu mycia do potrzeb użytkownika.
- Konieczne zastosowanie zmywarek z pompą wspomagającą płukanie przy instalacjach wody o niskim ciśnieniu. Dostępne w zmywarkach podblatowych o wymiarach kosza 500x500 oraz kapturowych.
- Zmywarka wyposażona w termostat bezpieczeństwa, dzięki któremu się nie przegrzewa. Dodatkowo wyposażona jest zawór zwrotny.
- Łagodny start cyklu mycia ustawiony domyślnie w zmywarkach podblatowych, zapobiegający wyciekom wody podczas programu poprzez kontrolowanie napięcia elektrycznego pompy myjącej.
- Wbudowany zmiękcacz wody dostępny jako opcja w zmywarkach do szkła o wymiarach kosza 400x400 oraz w zmywarkach do naczyń.
- Funkcja Thermostop jest ustawiona jako domyślna we wszystkich produktach elektronicznych, zapewniając doskonałe rezultaty mycia.
- Tłoczony panel przedni.

Włącznik/
Wyłącznik

Wskaźnik LED
optymalnej
temperatury

Szybki cykl/
Opróżnianie
zbiornika

Średni
cykl

Długi
cykl

Mitte Line





Zmywarki do szkła Mitte Line



GM-350



350x350

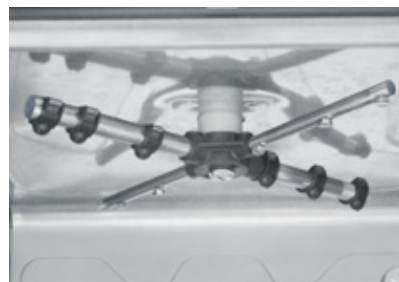

Górne ramiona do mycia i płukania
* Ramiona do mycia ze stali nierdzewnej są opcją

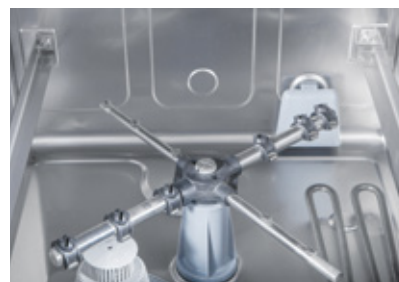

Dolne ramiona do mycia i płukania
* Ramiona do mycia ze stali nierdzewnej są opcją



GM-350

- Sterowanie cyfrowe.
- 3 cykle mycia 90/ 120/ 180 sekund.
- Pojemność zbiornika wanny 11 l./ Moc grzałek: 2,0 kW.
- Pojemność bojlera: 4 l./ Moc grzałek: 2,4 kW.
- Moc pompy myjącej: 0,3 kW.
- Zużycie wody do płukania: 2,2 l/płukanie.
- Dolne i górne ramiona myjące i płuczące wykonane z plastiku.
- Funkcja Thermostop.
- Łagodny start.
- Dozownik płynu nabtyszczającego.
- Elektro-zawór zapobiegający cofaniu się wody.
- Termostat bezpieczeństwa.
- Temperatury kontrolowane termostatem: mycie 60 °C i płukanie (wyparzenie) 85 °C.
- Zasilanie: 230V 1N 50/60Hz.
- Wyposażenie: 2 kosze 350 x 350 mm i 1 pojemnik na sztućce CU-GW.
- Regulowane nóżki.

OPCJE:

- Dozownik płynu myjącego (DD).
- Pompa spustowa (B).
- Elektryczny dozownik środka nabtyszczającego (RD).

Model	Nr ref.	Kosze/h	Max. wys. wsadu (mm)	Wymiary (mm)	Dozownik płynu myjącego	Pompa spustowa	Moc (kW)	Zasilanie (V)	Cena netto (zł)
GM-350	19068323	40	220	430 x 485 x 665	Nie	Nie	2,65	230V 1N 50/60Hz	5 266,00 zł
GM-350 DD	19068324	40	220	430 x 485 x 665	Tak	Nie	2,65	230V 1N 50/60Hz	5 580,00 zł
GM-350 B	19068325	40	220	430 x 485 x 665	Nie	Tak	2,65	230V 1N 50/60Hz	5 626,00 zł
GM-350 B DD	19068326	40	220	430 x 485 x 665	Tak	Tak	2,65	230V 1N 50/60Hz	5 941,00 zł



GM-400



400x400

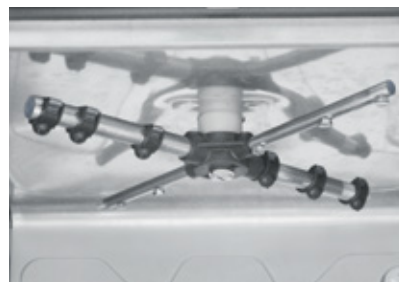

Górne ramiona do mycia i płukania
* Ramiona do mycia ze stali nierdzewnej są opcją

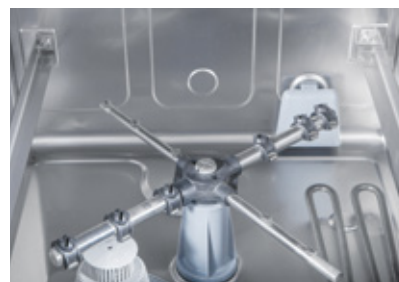

Dolne ramiona do mycia i płukania
* Ramiona do mycia ze stali nierdzewnej są opcją



GM-400

- Sterowanie cyfrowe.
- 3 cykle mycia 90/ 120/ 180 sekund.
- Pojemność zbiornika wanny 15 l./ Moc grzałek: 2,0 kW.
- Pojemność bojlera: 4 l./ Moc grzałek: 2,8 kW.
- Moc pompy myjącej: 0,3 kW.
- Zużycie wody do płukania: 2,2 l/płukanie.
- Dolne i górne ramiona myjące i płuczące wykonane z plastiku.
- Funkcja Thermostop.
- Łagodny start.
- Niezależny cykl płukania zimną wodą.
- Dozownik płynu nabtyszczającego.
- Elektro-zawór zapobiegający cofaniu się wody.
- Termostat bezpieczeństwa.
- Temperatury kontrolowane termostatem: mycie 60 °C i płukanie (wyparzenie) 85 °C.
- Zasilanie: 230V 1N 50/60Hz.
- Wyposażenie: 2 kosze 400 x 400 mm i 1 pojemnik na sztućce CU-GW.
- Regulowane nóżki.

OPCJE:

- Dozownik płynu myjącego (DD).
- Pompa spustowa (B).
- Elektryczny dozownik środka nabtyszczającego (RD).
- Zmiękcacz wody (SOFT).
- Ramiona myjące i płuczące wykonane ze stali nierdzewnej (SA).

Model	Nr ref.	Kosze/h	Max. wys. wsadu (mm)	Wymiary (mm)	Dozownik płynu myjącego	Pompa spustowa	Moc (kW)	Zasilanie (V)	Cena netto (zł)
GM-400	19067324	40	270	470 x 530 x 725	Nie	Nie	3,05	230V 1N 50/60Hz	6 093,00 zł
GM-400 DD	19068327	40	270	470 x 530 x 725	Tak	Nie	3,05	230V 1N 50/60Hz	6 407,00 zł
GM-400 B	19068328	40	270	470 x 530 x 725	Nie	Tak	3,05	230V 1N 50/60Hz	6 453,00 zł
GM-400 B DD	19068329	40	270	470 x 530 x 725	Tak	Tak	3,05	230V 1N 50/60Hz	6 768,00 zł



Zmywarki do naczyń Mitte Line



GM-500



500x500



Górne ramiona do mycia i płukania
* Ramiona do płukania ze stali
nierdzewnej są opcją



Dolne ramiona do mycia i płukania
* Ramiona płuczące i filtry ze stali
nierdzewnej są opcją.

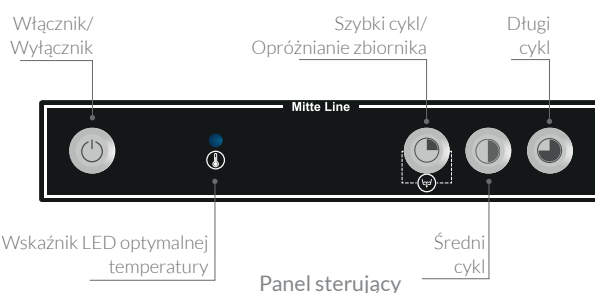

Włącznik/
Wyłącznik

Szybki cykl/
Opróżnianie zbiornika

Długi
cykl

Wskaźnik LED optymalnej
temperatury

Panel sterujący

Sredni
cykl

GM-500

- Sterowanie cyfrowe.
- 3 cykle mycia 90/ 120/ 180 sekund.
- Pojemność zbiornika wanny 25 l./ Moc grzałek: 2,8 kW.
- Pojemność bojlera: 7 l./ Moc grzałek: 2,8 kW.
- Moc pompy myjącej: 0,6 kW.
- Zużycie wody do płukania: 2,6 l/płukanie.
- Dolne i górne ramiona myjące ze stali nierdzewnej, płuczące wykonane z plastiku.
- Modele COLD: niezależny cykl płukania na zimno, przydatny do chłodzenia szkła bezpośrednio po myciu.
- Funkcja Thermostop.
- Łagodny start.
- Dozownik płynu nabtyszczającego.
- Elektro-zawór zapobiegający cofaniu się wody.
- Termostat bezpieczeństwa.
- Temperatury kontrolowane termostatem: mycie 60 °C i płukanie (wyparzenie) 85 °C.

- Zasilanie: 230V 1N 50Hz.
- Wyposażenie: 1 kosz CP-16/18, 1 kosz CT-10 i 1 pojemnik na sztućce CU-7.
- Regulowane nóżki.

OPCJE:

- Dozownik płynu myjącego (DD).
- Pompa spustowa (B).
- Elektryczny dozownik środka nabtyszczającego (RD) (domyślnie zamontowany w modelach W).
- Zmiękcacz wody (SOFT).
- Pompa wspomagająca płukanie/system zaworu antyskażeniowego (W).
- Filtr ze stali nierdzewnej w komorze myjącej (F).
- Ramiona płuczące ze stali nierdzewnej (SA).

Model	Nr ref.	Kosz/h	Max. wys. wsadu (mm)	Wymiary (mm)	Dozownik płynu myjącego	Pompa spustowa	Pompa płuczająca	Płukanie na zimno	Moc (kW)	Zasilanie (V)	Cena netto (zł)
GM-500	19067323	40	320	600 x 605 x 830	Nie	Nie	Nie	Nie	3,4	230V 1N 50Hz	7 154,00 zł
GM-500 DD	19068341	40	320	600 x 605 x 830	Tak	Nie	Nie	Nie	3,4	230V 1N 50Hz	7 468,00 zł
GM-500 B	19068342	40	320	600 x 605 x 830	Nie	Tak	Nie	Nie	3,4	230V 1N 50Hz	7 514,00 zł
GM-500 B DD	19068343	40	320	600 x 605 x 830	Tak	Tak	Nie	Nie	3,4	230V 1N 50Hz	7 828,00 zł
GM-500 W	19068344	40	320	600 x 605 x 830	Nie	Nie	Tak	Nie	3,4	230V 1N 50Hz	8 492,00 zł
GM-500 W DD	19068345	40	320	600 x 605 x 830	Tak	Nie	Tak	Nie	3,4	230V 1N 50Hz	8 806,00 zł
GM-500 B W	19068346	40	320	600 x 605 x 830	Nie	Tak	Tak	Nie	3,4	230V 1N 50Hz	8 852,00 zł
GM-500 B W DD	19068347	40	320	600 x 605 x 830	Tak	Tak	Tak	Nie	3,4	230V 1N 50Hz	9 166,00 zł
GM-500 COLD	19106471	40	320	600 x 605 x 830	Nie	Nie	Nie	Tak	3,4	230V 1N 50Hz	7 803,00 zł
GM-500 COLD DD	19106472	40	320	600 x 605 x 830	Tak	Nie	Nie	Tak	3,4	230V 1N 50Hz	8 117,00 zł
GM-500 COLD B	19106474	40	320	600 x 605 x 830	Nie	Tak	Nie	Tak	3,4	230V 1N 50Hz	8 163,00 zł
GM-500 COLD B DD	19106475	40	320	600 x 605 x 830	Tak	Tak	Nie	Tak	3,4	230V 1N 50Hz	8 477,00 zł



GM-510



500x500



Górne ramiona do mycia i płukania
* Ramiona do płukania ze stali nierdzewnej są opcją

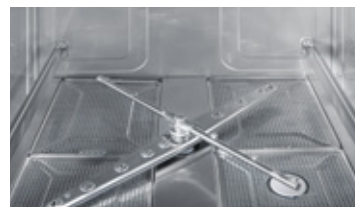

Dolne ramiona do mycia i płukania
* Ramiona płuczące i filtry ze stali nierdzewnej są opcją.

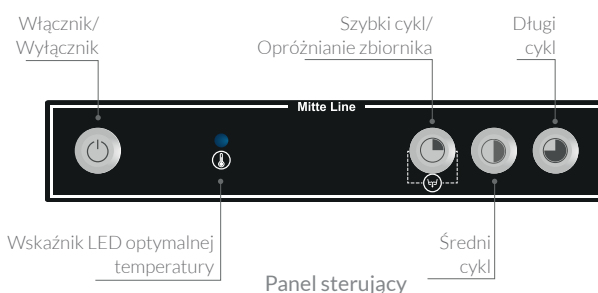

Włącznik/
Wyłącznik

Szybki cykl/
Opróżnianie zbiornika

Długi
cykl

Wskaźnik LED optymalnej
temperatury

Panel sterujący

Średni
cykl

GM-510

- Sterowanie cyfrowe.
- 3 cykle mycia 60/ 90/ 180 sekund.
- Pojemność zbiornika wanny 25 l./ Moc grzałek: 2.8 kW.
- Pojemność bojlera: 7 l./ Moc grzałek: 5,6 kW.
- Moc pompy myjącej: 0,6 kW.
- Zużycie wody do płukania: 2,6 l/płukanie.
- Dolne i górne ramiona myjące ze stali nierdzewnej, płuczące wykonane z plastiku.
- Modele COLD: niezależny cykl płukania na zimno, przydatny do chłodzenia szkła bezpośrednio po myciu.
- Funkcja Thermostop.
- Łagodny start.
- Dozownik płynu nabłyszczającego.
- Elektro-zawór zapobiegający cofaniu się wody.
- Termostat bezpieczeństwa.
- Temperatury kontrolowane termostatem: mycie 60 °C i płukanie (wyparzenie) 85 °C.
- Multi-Voltage: 400V 3N, 230V 3~, 230V 1N.
- Regulowana moc grzałki bojlera (Multi-Power) w 230V/ 1+N: 2.8 kW/ 3.7 kW/ 5.6 kW.
- Wyposażenie: 1 kosz CP-16/18, 1 kosz CT-10 i 1 pojemnik na sztućce CU-7.
- Regulowane nóżki.

OPCJE:

- Dozownik płynu myjącego (DD).
- Pompa spustowa (B).
- Elektryczny dozownik środka nablyszczającego (RD) (domyślnie zamontowany w modelach W).
- Zmiękcacz wody (SOFT).
- Pompa wspomagająca płukanie/system zaworu antyskażeniowego (W).
- Filtr ze stali nierdzewnej w komorze myjącej (F).
- Ramiona płuczące ze stali nierdzewnej (SA).

Model	Nr ref.	Kosz/h	Max. wys. wsadu (mm)	Wymiary (mm)	Dozownik płynu myjącego	Pompa spustowa	Pompa płuczająca	Płukanie na zimno	Moc (kW)	Zasilanie (V)	Cena netto (zł)
GM-510	19068350	40	320	600 x 605 x 830	Nie	Nie	Nie	Nie	6,2	400V 3N 50Hz	7 346,00 zł
GM-510 DD	19068351	40	320	600 x 605 x 830	Tak	Nie	Nie	Nie	6,2	400V 3N 50Hz	7 661,00 zł
GM-510 B	19068352	40	320	600 x 605 x 830	Nie	Tak	Nie	Nie	6,2	400V 3N 50Hz	7 707,00 zł
GM-510 B DD	19061384	40	320	600 x 605 x 830	Tak	Tak	Nie	Nie	6,2	400V 3N 50Hz	8 021,00 zł
GM-510 W	19068353	40	320	600 x 605 x 830	Nie	Nie	Tak	Nie	6,2	400V 3N 50Hz	8 684,00 zł
GM-510 W DD	19068374	40	320	600 x 605 x 830	Tak	Nie	Tak	Nie	6,2	400V 3N 50Hz	8 999,00 zł
GM-510 B W	19068375	40	320	600 x 605 x 830	Nie	Tak	Tak	Nie	6,2	400V 3N 50Hz	9 045,00 zł
GM-510 B W DD	19068376	40	320	600 x 605 x 830	Tak	Tak	Tak	Nie	6,2	400V 3N 50Hz	9 359,00 zł
GM-510 COLD	19106476	40	320	600 x 605 x 830	Nie	Nie	Nie	Tak	6,2	400V 3N 50Hz	7 995,00 zł
GM-510 COLD DD	19106477	40	320	600 x 605 x 830	Tak	Nie	Nie	Tak	6,2	400V 3N 50Hz	8 310,00 zł
GM-510 COLD B	19106478	40	320	600 x 605 x 830	Nie	Tak	Nie	Tak	6,2	400V 3N 50Hz	8 356,00 zł
GM-510 COLD B DD	19106490	40	320	600 x 605 x 830	Tak	Tak	Nie	Tak	6,2	400V 3N 50Hz	8 670,00 zł



Zmywarki kapturowe Mitte Line



GMX-H500



500x500



Dolne ramiona myjące i płuczące
+ filtr z materiału kompozytowego

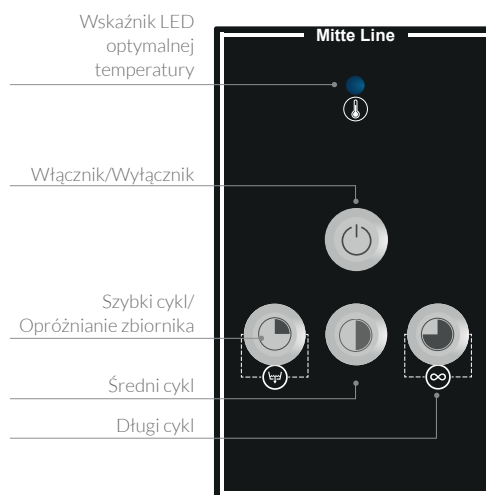

Panel sterujący

GMX-H500

- Sterowanie cyfrowe.
- 3 cykle mycia: 90/ 120 /180 sekund.
- Cykl ciągły do momentu zatrzymania ręcznego.
- Pojemność zbiornika wanny: 33 l./Moc grzałek: 4,5 kW.
- Pojemność bojlera: 7 l./Moc grzałek: 6,0 kW.
- Moc pompy myjącej: 0,75 kW.
- Zużycie wody do płukania: 2,6 l/płukanie.
- Dolne i górne ramiona myjące ze stali nierdzewnej, płuczące wykonane z plastiku.
- Funkcja Thermostat.
- Dozownik płynu nabtyszczającego.
- Elektro-zawór zapobiegający cofaniu się wody.
- Filtr z materiału kompozytowego.
- Kaptur z pojedynczymi ściankami.
- Termostat bezpieczeństwa.
- Temperatury kontrolowane termostatem: mycie 60 °C i płukanie (wyparzanie) 85 °C.

- Multi-Voltage: 400V 3N, 230V 3~, 230V 1N.
- Regulacja mocy grzałki bojlera (Multi-Power).
- Wyposażenie: 1 kosz CP-16/18, 1 kosz CT-10 i 1 pojemnik na sztućce CU-7.
- Cykl ciągły. Maksymalny czas trwania 600 sekund.

OPCJE

- Kaptur z podwójnymi ściankami (P).
- Pompa spustowa (B).
- System zapobiegający cofaniu się powietrza i pompa płuczająca.
- Elektryczny dozownik płynu nabtyszczającego (skonfigurowany domyślnie w modelach W).
- Dozownik detergentu (DD).
- Filtr ze stali nierdzewnej w komorze myjącej (F).
- Ramiona płuczące ze stali nierdzewnej (SA).

Model	Nr ref.	Kosze/h	Max. wys. wsadu (mm)	Wymiary (mm)	Dozownik płynu myjącego	Pompa spustowa	Pompa płuczająca	Moc (kW)	Zasilanie (V)	Cena netto (zł)
GMX-H500	19106957	40	440	630 x 750 x 1482	Nie	Nie	Nie	11,25	400V 3N 50Hz	12 948,00 zł
GMX-H500 DD	19106959	40	440	630 x 750 x 1482	Tak	Nie	Nie	11,25	400V 3N 50Hz	13 303,00 zł
GMX-H500 B	19106970	40	440	630 x 750 x 1482	Nie	Tak	Nie	11,25	400V 3N 50Hz	13 452,00 zł
GMX-H500 B DD	19106971	40	440	630 x 750 x 1482	Tak	Tak	Nie	11,25	400V 3N 50Hz	13 808,00 zł
GMX-H500 W	19106972	40	440	630 x 750 x 1482	Nie	Nie	Tak	11,25	400V 3N 50Hz	14 482,00 zł
GMX-H500 W DD	19106973	40	440	630 x 750 x 1482	Tak	Nie	Tak	11,25	400V 3N 50Hz	14 838,00 zł
GMX-H500 B W	19106974	40	440	630 x 750 x 1482	Nie	Tak	Tak	11,25	400V 3N 50Hz	14 987,00 zł
GMX-H500 B W DD	19106975	40	440	630 x 750 x 1482	Tak	Tak	Tak	11,25	400V 3N 50Hz	15 342,00 zł

500x500



Dolne ramiona myjące i płuczące
+ filtr z materiału kompozytowego



GMX-H510

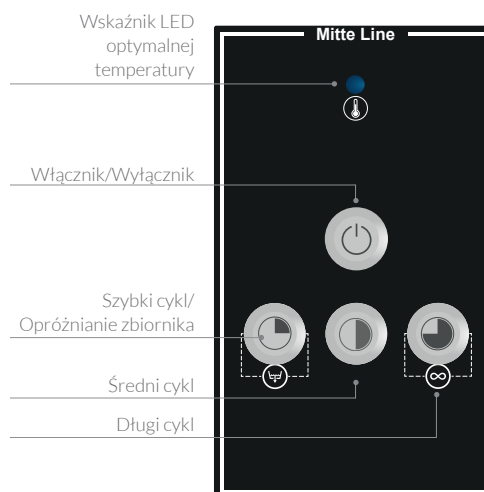

Panel sterujący

GMX-H510

- Sterowanie cyfrowe.
- 3 cykle mycia: 55/ 75 /120 sekund.
- Cykl ciągły do momentu zatrzymania ręcznego.
- Pojemność zbiornika wanny: 33 l./Moc grzałek: 4,5 kW.
- Pojemność bojlera: 7 l./Moc grzałek: 9,0 kW.
- Moc pompy myjącej: 0,75 kW.
- Zużycie wody do płukania: 2,6 l/płukanie.
- Dolne i górne ramiona myjące ze stali nierdzewnej, płuczące wykonane z plastiku.
- Funkcja Thermostat.
- Dozownik płynu nabtyszczającego.
- Elektro-zawór zapobiegający cofaniu się wody.
- Filtr z materiału kompozytowego.
- Kaptur z pojedynczymi ściankami.
- Termostat bezpieczeństwa.
- Temperatury kontrolowane termostatem: mycie 60 °C i płukanie (wyparzenie) 85 °C.

- Multi-Voltage: 400V 3N, 230V 3~, 230V 1N.
- Regulacja mocy grzałki bojlera (Multi-Power).
- Wyposażenie: 1 kosz CP-16/18, 1 kosz CT-10 i 1 pojemnik na sztućce CU-7.
- Cykl ciągły. Maksymalny czas trwania 600 sekund.

OPCJE

- Kaptur z podwójnymi ściankami (P).
- Pompa spustowa (B).
- Pompa wspomagająca płukanie/system zaworu antyskażeniowego (W).
- Elektryczny dozownik płynu nabtyszczającego (skonfigurowany domyślnie w modelach WW).
- Dozownik detergentu (DD).
- Filtr ze stali nierdzewnej w komorze myjącej (F).
- Ramiona płuczące ze stali nierdzewnej (SA).

Model	Nr ref.	Kosze/h	Max. wys. wsadu (mm)	Wymiary (mm)	Dozownik płynu myjącego	Pompa spustowa	Pompa płuczająca	Moc (kW)	Zasilanie (V)	Cena netto (zł)
GMX-H510	19106977	65	440	630 x 750 x 1482	Nie	Nie	Nie	14,25	400V 3N 50Hz	13 326,00 zł
GMX-H510 DD	19106979	65	440	630 x 750 x 1482	Tak	Nie	Nie	14,25	400V 3N 50Hz	13 681,00 zł
GMX-H510 B	19106980	65	440	630 x 750 x 1482	Nie	Tak	Nie	14,25	400V 3N 50Hz	13 830,00 zł
GMX-H510 B DD	19106981	65	440	630 x 750 x 1482	Tak	Tak	Nie	14,25	400V 3N 50Hz	14 186,00 zł
GMX-H510 W	19106982	65	440	630 x 750 x 1482	Nie	Nie	Tak	14,25	400V 3N 50Hz	14 860,00 zł
GMX-H510 W DD	19106983	65	440	630 x 750 x 1482	Tak	Nie	Tak	14,25	400V 3N 50Hz	15 216,00 zł
GMX-H510 B W	19106984	65	440	630 x 750 x 1482	Nie	Tak	Tak	14,25	400V 3N 50Hz	15 365,00 zł
GMX-H510 B W DD	19106985	65	440	630 x 750 x 1482	Tak	Tak	Tak	14,25	400V 3N 50Hz	15 720,00 zł



Mitte Line

Dane techniczne



	GM-350	GM-400	GM-500	GM-510	GMX-H500	GMX-H510
Zasilanie elektryczne	230V/ 1N 50/60 Hz	230V/ 1N 50/60 Hz	230V 1N 50Hz	400V 3N 50Hz	400V 3N 50Hz	400V 3N 50Hz
Multi-power/Multi-voltage	-	-	-	●	●	●
Moc pompy myjącej (kW)	0,3	0,3	0,6	0,6	0,75	0,75
Moc grzałki bojlera (kW)	2,4	2,8	2,8	5,6	6	9
Moc grzałki zbiornika (kW)	2,0	2,0	2,8	2,8	4,5	4,5
Moc (kW)	2,7	3,1	3,4	sprawdź Multi-Power i Multi-Voltage	sprawdź Multi-Power i Multi-Voltage	sprawdź Multi-Power i Multi-Voltage
Wymiary (mm)						
Szerokość	430	470	600	600	630	630
Głębokość	485	530	605	605	750	750
Wysokość	665	725	830	830	1482	1482
Wysokość wsadu (mm)	220	270	320	320	440	440
Pojemność bojlera (L)	4	4	7	7	7	7
Wysokość otwartego kaptura (mm)	-	-	-	-	1964	1964
Pojemność zbiornika (L)	11	15	25	25	33	33
Temperatura mycia (°C)	60	60	60	60	60	60
Temperatura płukania (°C)	85	85	85	85	85	85
Długość cyklu (s)	90/120/180	90/120/180	90/120/180	60/90/180	90/120/180	55/75/120
Zużycie wody (L/cykl)	2,2	2,2	2,6	2,6	2,6	2,6
Ciśnienie wody na wejściu (bar)	2-4	2-4	2-4*	2-4*	2-4*	2-4*
Średnica przyłącza wody	3/4"	3/4"	3/4"	3/4"	3/4"	3/4"
Waga netto (kg)	34	39	54	60	96	96

*w modelach z pompą wspomagającą płukanie (W): 1-4 bar

 asber



Tech Line

TECH LINE z elektronicznym panelem sterowania i wyświetlaczem temperatury gwarantuje doskonały proces mycia i płukania. Każdy element urządzenia został zaprojektowany tak, aby zapewnić idealną higienę, a także doskonałą ochronę szkła i naczyń.

TECH LINE został opracowany w celu zapewnienia zaawansowanych funkcji i maksymalnej wydajności. 3 programy mycia pozwalają zoptymalizować proces pracy w zależności od potrzeb.

Gama TECH LINE jest dostępna w zmywarkach: do szkła 350x350 i 400x400, podbłatowych 500x500 oraz kapturowych 500x500.

Zmywarki do szkła

Na kosze 350x350 178

Na kosze 400x400 179

Zmywarki do naczyń

Na kosze 500x500 180

Zmywarki kapturowe

Na kosze 500x500 182

Dane techniczne 184





Główne cechy

- Posiada ergonomiczną konstrukcję, z doskonale zintegrowanym uchwytem, zapewniając całkowite otwarcie drzwi, ułatwiając szybszą i łatwiejszą pracę.
- Zmywarki do naczyń w wersji 510 oraz zmywarki kapturowe są zaprojektowane z konfigurowalną mocą bojlera, co pozwala dostosować ją do potrzeb użytkownika końcowego.
- Intuicyjny i łatwy w obsłudze panel sterujący.
- Wersja elektroniczna umożliwia dokładne monitorowanie temperatury mycia i płukania, dzięki wyświetlaczowi na panelu sterowania.
- W pełni wykonana konstrukcja ze stali nierdzewnej zapewnia długi cykl życia maszyny.
- Elektroniczny panel sterowania z 3 programami mycia pozwala dostosować czas trwania procesu do potrzeb użytkownika.
- Konieczne zastosowanie zmywarek z pompą wspomagającą płukanie przy instalacjach wody o niskim ciśnieniu. Dostępne w zmywarkach podblatowych o wymiarach kosza 500x500 oraz kapturowych.
- Zmywarka wyposażona w termostat bezpieczeństwa, dzięki któremu się nie przegrzewa. Dodatkowo wyposażona jest zawór zwrotny.
- Łagodny start cyklu mycia ustawiony domyślnie w zmywarkach podblatowych, zapobiegający wyciekom wody podczas programu poprzez kontrolowanie napięcia elektrycznego pompy myjącej.
- Wbudowany zmiękcacz wody dostępny jako opcja w zmywarkach do szkła o wymiarach kosza 400x400 oraz w zmywarkach do naczyń.
- Funkcja Thermostop jest ustawiona jako domyślna we wszystkich zmywarkach z panelem elektronicznym, zapewniając doskonałe rezultaty wyparzania.

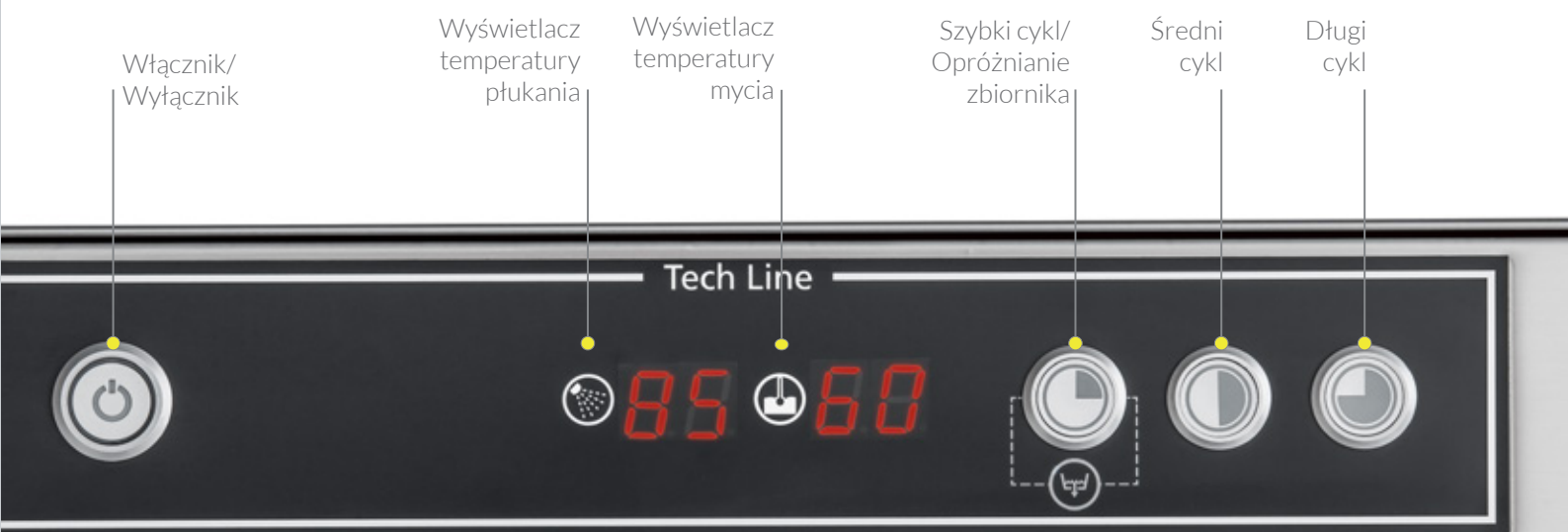



Zmywarki do szkła Tech Line



GT-350



350x350

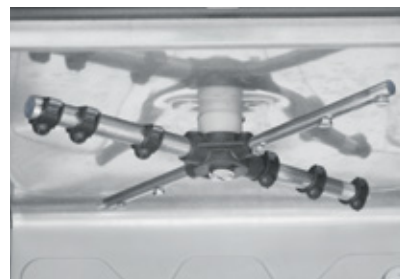

Górne ramiona do mycia i płukania
* Ramiona do mycia ze stali nierdzewnej są opcją



Dolne ramiona do mycia i płukania
* Ramiona do mycia ze stali nierdzewnej są opcją

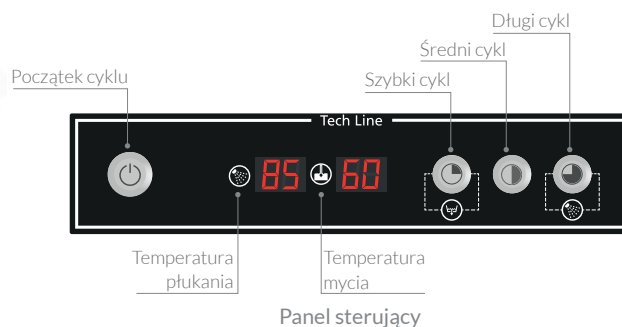

GT-350

- Sterowanie cyfrowe.
- 3 cykle mycia 90/ 120/ 180 sekund.
- Pojemność zbiornika wanny 11 l./ Moc grzałek: 2,0 kW.
- Pojemność bojlera: 4 l./ Moc grzałek: 2,4 kW.
- Moc pompy myjącej: 0,3 kW.
- Zużycie wody do płukania: 2,2 l/płukanie.
- Dolne i górne ramiona myjące i płuczące wykonane z plastiku.
- Funkcja Thermostop.
- Łagodny start.
- Wyświetlacz temperatury mycia i płukania.
- Dozownik płynu nabtyszczającego.
- Elektro-zawór zapobiegający cofaniu się wody.
- Termostat bezpieczeństwa.
- Temperatury kontrolowane termostatem: mycie 60 °C i płukanie (wyparzenie) 85 °C.
- Zasilanie: 230V 1N 50/60Hz.
- Wyposażenie: 2 kosze 350 x 350 mm i 1 pojemnik na sztućce CU-GW.
- Regulowane nóżki.

OPCJE:

- Dozownik płynu myjącego (DD).
- Pompa spustowa (B).
- Elektryczny dozownik środka nabtyszczającego (RD).

Model	Nr ref.	Kosze/h	Max. wys. wsadu (mm)	Wymiary (mm)	Dozownik płynu myjącego	Pompa spustowa	Moc (kW)	Zasilanie (V)	Cena netto (zł)
GT-350	19053408	40	220	430 x 485 x 665	Nie	Nie	2,65	230V 1N 50/60Hz	5 682,00 zł
GT-350 DD	19059700	40	220	430 x 485 x 665	Tak	Nie	2,65	230V 1N 50/60Hz	5 996,00 zł
GT-350 B	19059574	40	220	430 x 485 x 665	Nie	Tak	2,65	230V 1N 50/60Hz	6 042,00 zł
GT-350 B DD	19059575	40	220	430 x 485 x 665	Tak	Tak	2,65	230V 1N 50/60Hz	6 357,00 zł



GT-400

400x400

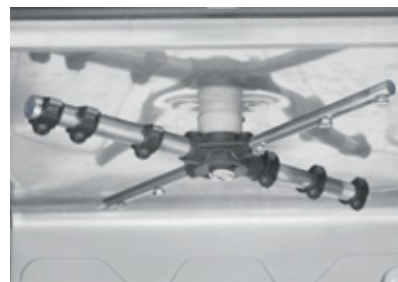

Górne ramiona do mycia i płukania
* Ramiona do mycia ze stali nierdzewnej są opcją



Dolne ramiona do mycia i płukania
* Ramiona do mycia ze stali nierdzewnej są opcją

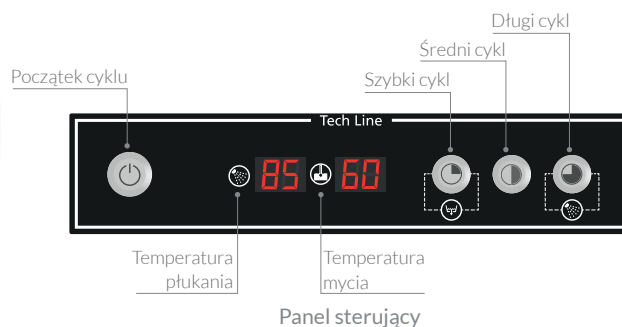

GT-400

- Sterowanie cyfrowe.
- 3 cykle mycia 90/ 120/ 180 sekund.
- Pojemność zbiornika wanny 15 l./ Moc grzałek: 2,0 kW.
- Pojemność bojlera: 4 l./ Moc grzałek: 2,8 kW.
- Moc pompy myjącej: 0,3 kW.
- Zużycie wody do płukania: 2,2 l/płukanie.
- Dolne i górne ramiona myjące i płuczące wykonane z plastiku.
- Funkcja Thermostop.
- Łagodny start.
- Wyświetlacz temperatury mycia i płukania.
- Niezależny cykl płukania zimną wodą. Niekompatybilny z modelami SOFT.
- Dozownik płynu nabtyszczającego.
- Elektro-zawór zapobiegający cofaniu się wody.
- Termostat bezpieczeństwa.
- Temperatury kontrolowane termostatem: mycie 60 °C i płukanie (wyparzenie) 85 °C.
- Zasilanie: 230V 1N 50/60 Hz.
- Wyposażenie: 2 kosze 400 x 400 mm i 1 pojemnik na sztućce CU-GW.
- Regulowane nóżki.

OPCJE:

- Dozownik płynu myjącego (DD).
- Pompa spustowa (B).
- Elektryczny dozownik środka nabtyszczającego (RD).
- Zmiękcacz wody (SOFT).
- Ramiona myjące i płuczące wykonane ze stali nierdzewnej (SA).

Model	Nr ref.	Kosze/h	Max. wys. wsadu (mm)	Wymiary (mm)	Dozownik płynu myjącego	Pompa spustowa	Moc (kW)	Zasilanie (V)	Cena netto (zł)
GT-400	19051421	40	270	470 x 530 x 725	Nie	Nie	3,05	230V 1N 50/60Hz	6 497,00 zł
GT-400 DD	19052903	40	270	470 x 530 x 725	Tak	Nie	3,05	230V 1N 50/60Hz	6 811,00 zł
GT-400 B	19059576	40	270	470 x 530 x 725	Nie	Tak	3,05	230V 1N 50/60Hz	6 857,00 zł
GT-400 B DD	19052904	40	270	470 x 530 x 725	Tak	Tak	3,05	230V 1N 50/60Hz	7 172,00 zł



Zmywarki do naczyń Tech Line



GT-500



500x500

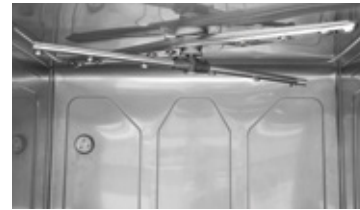

Górne ramiona do mycia i płukania
* Ramiona do płukania ze stali
nierdzewnej są opcją

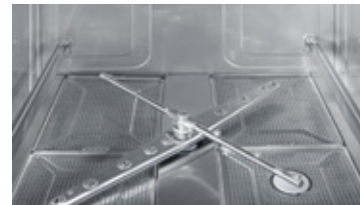

Dolne ramiona do mycia i płukania
* Ramiona płuczące i filtry ze stali
nierdzewnej są opcją.

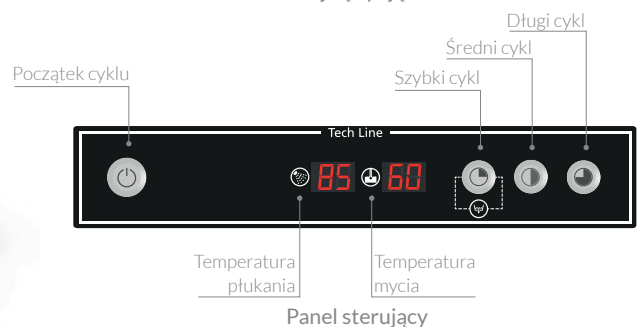

GT-500

- Sterowanie cyfrowe.
- 3 cykle mycia 90/ 120/ 180 sekund.
- Pojemność zbiornika wanny 25 l./ Moc grzałek: 2,8 kW.
- Pojemność bojlera: 7 l./ Moc grzałek: 2,8 kW.
- Moc pompy myjącej: 0,6 kW.
- Zużycie wody do płukania: 2,6 l/płukanie.
- Dolne i górne ramiona myjące ze stali nierdzewnej, płuczące wykonane z plastiku.
- Modele COLD: niezależny cykl płukania na zimno, przydatny do chłodzenia szkła bezpośrednio po myciu.
- Funkcja Thermostop.
- Łagodny start.
- Wyświetlacz temperatury mycia i płukania.
- Dozownik płynu nabyliczającego.
- Elektro-zawór zapobiegający cofaniu się wody.
- Termostat bezpieczeństwa.

- Temperatury kontrolowane termostatem: mycie 60 °C i płukanie (wyparzenie) 85 °C.
- Zasilanie: 230V 1N 50Hz.
- Wyposażenie: 1 kosz CP-16/18, 1 kosz CT-10 i 1 pojemnik na sztućce CU-7.
- Regulowane nóżki.

OPCJE:

- Dozownik płynu myjącego (DD).
- Pompa spustowa (B).
- Pompa wspomagająca płukanie/system zaworu antyskażeniowego (W).
- Elektryczny dozownik środka nabyliczającego (RD) (domyślnie zamontowany w modelach W).
- Zmiękcacz wody (SOFT).
- Filtr ze stali nierdzewnej w komorze myjącej (F).
- Ramiona płuczące ze stali nierdzewnej (SA).

Model	Nr ref.	Kosze/h	Max. wys. wsadu (mm)	Wymiary (mm)	Dozownik płynu myjącego	Pompa spustowa	Pompa płuczająca	Płukanie na zimno	Moc (kW)	Zasilanie (V)	Cena netto (zł)
GT-500	19051420	40	320	600 x 605 x 830	Nie	Nie	Nie	Nie	3,4	230V 1N 50Hz	7 491,00 zł
GT-500 DD	19052926	40	320	600 x 605 x 830	Tak	Nie	Nie	Nie	3,4	230V 1N 50Hz	7 805,00 zł
GT-500 B	19057482	40	320	600 x 605 x 830	Nie	Tak	Nie	Nie	3,4	230V 1N 50Hz	7 851,00 zł
GT-500 B DD	19059581	40	320	600 x 605 x 830	Tak	Tak	Nie	Nie	3,4	230V 1N 50Hz	8 165,00 zł
GT-500 W	19068348	40	320	600 x 605 x 830	Nie	Nie	Tak	Nie	3,4	230V 1N 50Hz	8 829,00 zł
GT-500 W DD	19059701	40	320	600 x 605 x 830	Tak	Nie	Tak	Nie	3,4	230V 1N 50Hz	9 143,00 zł
GT-500 B W	19068349	40	320	600 x 605 x 830	Nie	Tak	Tak	Nie	3,4	230V 1N 50Hz	9 189,00 zł
GT-500 B W DD	19059703	40	320	600 x 605 x 830	Tak	Tak	Tak	Nie	3,4	230V 1N 50Hz	9 503,00 zł
GT-500 COLD	19106491	40	320	600 x 605 x 830	Nie	Nie	Nie	Tak	3,4	230V 1N 50Hz	8 140,00 zł
GT-500 COLD DD	19106492	40	320	600 x 605 x 830	Tak	Nie	Nie	Tak	3,4	230V 1N 50Hz	8 454,00 zł
GT-500 COLD B	19106493	40	320	600 x 605 x 830	Nie	Tak	Nie	Tak	3,4	230V 1N 50Hz	8 500,00 zł
GT-500 COLD B DD	19106494	40	320	600 x 605 x 830	Tak	Tak	Nie	Tak	3,4	230V 1N 50Hz	8 814,00 zł



GT-510



500x500



Górne ramiona do mycia i płukania
* Ramiona do płukania ze stali nierdzewnej są opcją

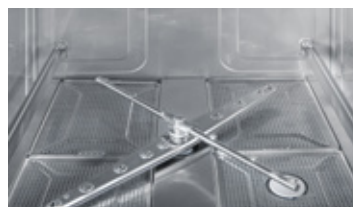

Dolne ramiona do mycia i płukania
* Ramiona płuczące i filtry ze stali nierdzewnej są opcją.

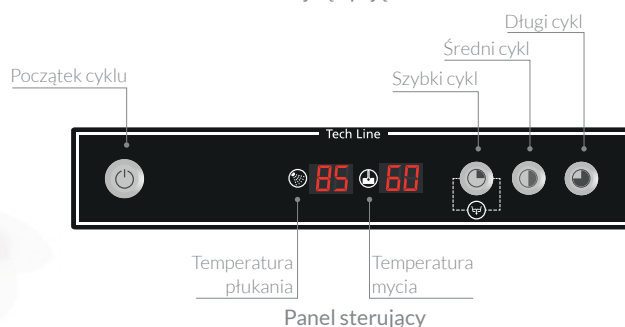

GT-510

- Sterowanie cyfrowe.
- 3 cykle mycia 60/ 90/ 180 sekund.
- Pojemność zbiornika wanny 25 l./ Moc grzałek: 2,8 kW.
- Pojemność bojlera: 7 l./ Moc grzałek: 5,6 kW.
- Moc pompy myjącej: 0,6 kW.
- Zużycie wody do płukania: 2,6 l/płukanie.
- Dolne i górne ramiona myjące ze stali nierdzewnej, płuczące wykonane z plastiku.
- Modele COLD: niezależny cykl płukania na zimno, przydatny do chłodzenia szkła bezpośrednio po myciu.
- Funkcja Thermostop.
- Łagodny start.
- Wyświetlacz temperatury mycia i płukania.
- Dozownik płynu nabyliczającego.
- Elektro-zawór zapobiegający cofaniu się wody.
- Termostat bezpieczeństwa.

- Temperatury kontrolowane termostatem: mycie 60°C i płukanie (wyparzenie) 85°C.
- Multi-Voltage: 400V 3N, 230V 3~, 230V 1N.
- Regulowana moc grzałki bojlera (Multi-Power) w 230V/ 1+N: 2,8 kW/ 3,7 kW/ 5,6 kW.
- Wyposażenie: 1 kosz CP-16/18, 1 kosz CT-10 i 1 pojemnik na sztućce CU-7.
- Regulowane nóżki.

OPCJE:

- Dozownik płynu myjącego (DD).
- Pompa spustowa (B).
- Pompa wspomagająca płukanie/system zaworu antyskażeniowego (W).
- Zmiękcacz wody (SOFT).
- Filtr ze stali nierdzewnej w komorze myjącej (F).
- Ramiona płuczące ze stali nierdzewnej (SA).

Model	Nr ref.	Kosze/h	Max. wys. wsadu (mm)	Wymiary (mm)	Dozownik płynu myjącego	Pompa spustowa	Pompa płuczająca	Płukanie na zimno	Moc (kW)	Zasilanie (V)	Cena netto (zł)
GT-510	19053412	40	320	600 x 605 x 830	Nie	Nie	Nie	Nie	6,2	400V 3N 50Hz	7 689,00 zł
GT-510 DD	19059582	40	320	600 x 605 x 830	Tak	Nie	Nie	Nie	6,2	400V 3N 50Hz	8 004,00 zł
GT-510 B	19059583	40	320	600 x 605 x 830	Nie	Tak	Nie	Nie	6,2	400V 3N 50Hz	8 050,00 zł
GT-510 B DD	19059584	40	320	600 x 605 x 830	Tak	Tak	Nie	Nie	6,2	400V 3N 50Hz	8 364,00 zł
GT-510 W	19068372	40	320	600 x 605 x 830	Nie	Nie	Tak	Nie	6,2	400V 3N 50Hz	9 027,00 zł
GT-510 W DD	19059585	40	320	600 x 605 x 830	Tak	Nie	Tak	Nie	6,2	400V 3N 50Hz	9 342,00 zł
GT-510 W B	19068373	40	320	600 x 605 x 830	Nie	Tak	Tak	Nie	6,2	400V 3N 50Hz	9 388,00 zł
GT-510 W B DD	19059586	40	320	600 x 605 x 830	Tak	Tak	Tak	Nie	6,2	400V 3N 50Hz	9 702,00 zł
GT-510 COLD	19106497	40	320	600 x 605 x 830	Nie	Nie	Nie	Tak	6,2	400V 3N 50Hz	8 338,00 zł
GT-510 COLDDDD	19106498	40	320	600 x 605 x 830	Tak	Nie	Nie	Tak	6,2	400V 3N 50Hz	8 652,00 zł
GT-510 COLD B	19106499	40	320	600 x 605 x 830	Nie	Tak	Nie	Tak	6,2	400V 3N 50Hz	8 699,00 zł
GT-510 COLD B DD	19106500	40	320	600 x 605 x 830	Tak	Tak	Nie	Tak	6,2	400V 3N 50Hz	9 013,00 zł



Zmywarki kapturowe Tech Line



GTX-H500



500x500



Dolne ramiona myjące i płuczące
+ filtr z materiału kompozytowego

Temperatura mycia

Temperatura płukania

Włącznik/
Wyłącznik

Szybki cykl/
Opróżnianie
zbiornika

Średni cykl

Długi cykl



Panel sterujący

GTX-H500

- Sterowanie cyfrowe.
- 3 cykle mycia: 90/ 120/180 sekund.
- Cykl ciągły do momentu zatrzymania ręcznego.
- Pojemność zbiornika wanny: 33 l./ Moc grzałek: 4,5 kW.
- Pojemność bojlera: 7 l./ Moc grzałek: 6,0 kW.
- Moc pompy myjącej: 0,75 kW.
- Zużycie wody do płukania: 2,6 l/płukanie.
- Dolne i górne ramiona myjące ze stali nierdzewnej, płuczące wykonane z plastiku.
- Funkcja Thermostop.
- Wyświetlacz temperatury mycia i płukania.
- Dozownik płynu nablyszczającego.
- Elektro-zawór zapobiegający cofaniu się wody.
- Filtr z materiału kompozytowego.
- Kaptur z pojedynczymi ściankami.
- Termostat bezpieczeństwa.
- Temperatury kontrolowane termostatem: mycie 60 °C i płukanie (wyparzanie) 85 °C.

- Multi-Voltage: 400V 3N, 230V 3~, 230V 1N.
- Regulacja mocy grzałki bojlera (Multi-Power).
- Wyposażenie: 1 kosz CP-16/18, 1 kosz CT-10 i 1 pojemnik na sztućce CU-7.
- Cykl ciągły. Maksymalny czas trwania 600 sekund.

OPCJE

- Odzysk ciepła (RC).
- Kaptur z podwójnymi ściankami (P).
- Panel sterowania w górnej części zmywarki (U)
- Pompa spustowa (B).
- Pompa wspomagająca płukanie/system zaworu antyskażeniowego (W).
- Elektryczny dozownik płynu nablyszczającego (skonfigurowany domyślnie w modelach W).
- Dozownik detergentu (DD).
- Filtr ze stali nierdzewnej w komorze myjącej (F).
- Ramiona płuczące ze stali nierdzewnej (SA).

Model	Nr ref.	Kosze/h	Max. wys. wsadu (mm)	Wymiary (mm)	Dozownik płynu myjącego	Pompa spustowa	Pompa płuczająca	Odzysk ciepła	Moc (kW)	Zasilanie (V)	Cena netto (zł)
GTX-H500	19104750	40	440	630 x 750 x 1482	Nie	Nie	Nie	Nie	11,25	400V 3N 50Hz	13 140,00 zł
GTX-H500 DD	19104751	40	440	630 x 750 x 1482	Tak	Nie	Nie	Nie	11,25	400V 3N 50Hz	13 496,00 zł
GTX-H500 B	19104752	40	440	630 x 750 x 1482	Nie	Tak	Nie	Nie	11,25	400V 3N 50Hz	13 645,00 zł
GTX-H500 B DD	19104753	40	440	630 x 750 x 1482	Tak	Tak	Nie	Nie	11,25	400V 3N 50Hz	14 000,00 zł
GTX-H500 W	19104754	40	440	630 x 750 x 1482	Nie	Nie	Tak	Nie	11,25	400V 3N 50Hz	14 675,00 zł
GTX-H500 W DD	19104755	40	440	630 x 750 x 1482	Tak	Nie	Tak	Nie	11,25	400V 3N 50Hz	15 030,00 zł
GTX-H500 B W	19104756	40	440	630 x 750 x 1482	Nie	Tak	Tak	Nie	11,25	400V 3N 50Hz	15 180,00 zł
GTX-H500 B W DD	19104757	40	440	630 x 750 x 1482	Tak	Tak	Tak	Nie	11,25	400V 3N 50Hz	15 535,00 zł



500x500



Dolne ramiona myjące i płuczące
+ filtr z materiału kompozytowego



GTX-H510

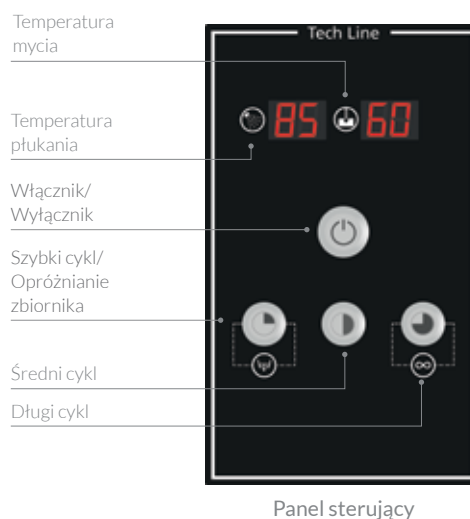

Temperatura mycia

Temperatura płukania

Włącznik/
Wyłącznik

Szybki cykl/
Opróżnianie
zbiornika

Średni cykl

Długi cykl

Panel sterujący

GTX-H510

- Sterowanie cyfrowe.
- 3 cykle mycia: 55/ 75 /120 sekund.
- Cykl ciągły do momentu zatrzymania ręcznego.
- Pojemność zbiornika wanny: 33 l./ Moc grzałek: 4,5 kW.
- Pojemność bojlera: 7 l./ Moc grzałek: 9,0 kW.
- Moc pompy myjącej: 0,75 kW.
- Zużycie wody do płukania: 2,6 l/płukanie.
- Dolne i górne ramiona myjące ze stali nierdzewnej, płuczące wykonane z plastiku.
- Funkcja Thermostop.
- Wyświetlacz temperatury mycia i płukania.
- Dozownik płynu nablyszczającego.
- Elektro-zawór zapobiegający cofaniu się wody.
- Filtr z materiału kompozytowego.
- Kaptur z pojedynczymi ściankami.
- Termostat bezpieczeństwa.
- Temperatury kontrolowane termostatem: mycie 60 °C i płukanie (wyparzanie) 85 °C.

- Multi-Voltage: 400V 3N, 230V 3~, 230V 1N.
- Regulacja mocy grzałki bojlera (Multi-Power).
- Wyposażenie: 1 kosz CP-16/18, 1 kosz CT-10 i 1 pojemnik na sztućce CU-7.
- Cykl ciągły. Maksymalny czas trwania 600 sekund.

OPCJE

- Odzysk ciepła (RC).
- Kaptur z podwójnymi ściankami (P).
- Panel sterowania w górnej części zmywarki (U)
- Pompa spustowa (B).
- Pompa wspomagająca płukanie/system zaworu antyskażeniowego (W).
- Elektryczny dozownik płynu nablyszczającego (skonfigurowany domyślnie w modelach W).
- Dozownik detergentu (DD).
- Filtr ze stali nierdzewnej w komorze myjącej (F).
- Ramiona płuczące ze stali nierdzewnej (SA).

Model	Nr ref.	Kosze/h	Max. wys. wsadu (mm)	Wymiary (mm)	Dozownik płynu myjącego	Pompa spustowa	Pompa płuczająca	Odzysk ciepła	Moc (kW)	Zasilanie (V)	Cena netto (zł)
GTX-H510	19104758	65	440	630 x 750 x 1482	Nie	Nie	Nie	Nie	14,25	400V 3N 50Hz	13 518,00 zł
GTX-H510 DD	19104759	65	440	630 x 750 x 1482	Tak	Nie	Nie	Nie	14,25	400V 3N 50Hz	13 874,00 zł
GTX-H510 B	19104760	65	440	630 x 750 x 1482	Nie	Tak	Nie	Nie	14,25	400V 3N 50Hz	14 023,00 zł
GTX-H510 B DD	19104761	65	440	630 x 750 x 1482	Tak	Tak	Nie	Nie	14,25	400V 3N 50Hz	14 378,00 zł
GTX-H510 W	19104762	65	440	630 x 750 x 1482	Nie	Nie	Tak	Nie	14,25	400V 3N 50Hz	15 053,00 zł
GTX-H510 W DD	19104763	65	440	630 x 750 x 1482	Tak	Nie	Tak	Nie	14,25	400V 3N 50Hz	15 408,00 zł
GTX-H510 B W	19104764	65	440	630 x 750 x 1482	Nie	Tak	Tak	Nie	14,25	400V 3N 50Hz	15 558,00 zł
GTX-H510 B W DD	19104765	65	440	630 x 750 x 1482	Tak	Tak	Tak	Nie	14,25	400V 3N 50Hz	15 913,00 zł



Tech Line

Dane techniczne



	GT-350	GT-400	GT-500	GT-510	GTX-H500	GTX-H510
Zasilanie elektryczne	230V/ 1N 50/60 Hz	230V/ 1N 50/60 Hz	230V 1N 50Hz	400V 3N 50Hz	400V 3N 50Hz	400V 3N 50Hz
Multi-power/Multi-voltage	-	-	-	●	●	●
Moc pompy myjącej (kW)	0,3	0,3	0,6	0,6	0,75	0,75
Moc grzałki bojlera (kW)	2,4	2,8	2,8	5,6	6	9
Moc grzałki zbiornika (kW)	2,0	2,0	2,8	2,8	4,5	4,5
Moc (kW)	2,7	3,1	3,4	sprawdź Multi-Power i Multi-Voltage	sprawdź Multi-Power i Multi-Voltage	sprawdź Multi-Power i Multi-Voltage
Wymiary (mm)						
Szerokość	430	470	600	600	630	630
Głębokość	485	530	605	605	750	750
Wysokość	665	725	830	830	1482	1482
Wysokość wsadu (mm)	220	270	320	320	440	440
Pojemność bojlera (L)	-	-	-	-	1964	1964
Wysokość otwartego kaptura (mm)	4	4	7	7	7	7
Pojemność zbiornika (L)	11	15	25	25	33	33
Temperatura mycia (°C)	60	60	60	60	60	60
Temperatura płukania (°C)	85	85	85	85	85	85
Długość cyklu (s)	90/120/180	90/120/180	90/120/180	60/90/180	90/120/180	55/75/120
Zużycie wody (L/cykl)	2,2	2,2	2,6	2,6	2,6	2,6
Ciśnienie wody na wejściu (bar)	2-4	2-4	2-4*	2-4*	2-4*	2-4*
Średnica przyłącza wody	3/4"	3/4"	3/4"	3/4"	3/4"	3/4"
Waga netto (kg)	34	39	54	60	96	96

*w modelach z pompą wspomagającą płukanie (W): 1-4 bar

 asber



Zmywarki

Opcje i akcesoria

Dane techniczne

Opcje

Akcesoria



ZMYWARKI DO SZKŁA

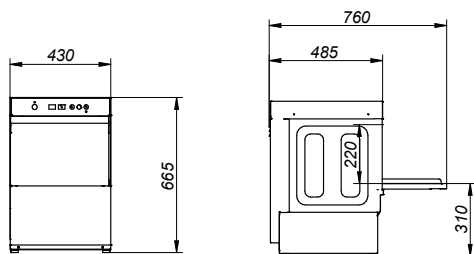

Nóżki o regulowanej wysokości + 20mm

Zmywarki do szkła Easy/ Mitte/ Tech 350x350

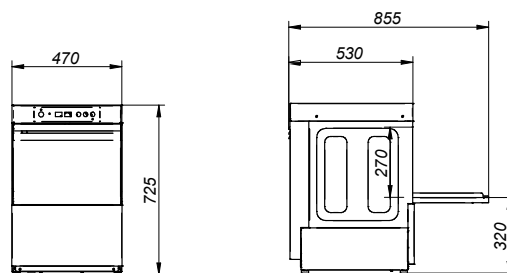

Nóżki o regulowanej wysokości + 20mm

Zmywarki do szkła Easy/ Mitte/ Tech 400x400

ZMYWARKI DO NACZYŃ

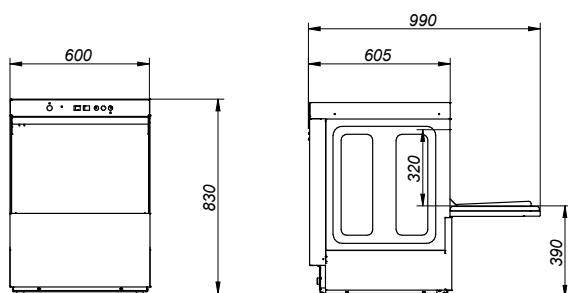

Nóżki o regulowanej wysokości + 20mm

Zmywarki do naczyń Easy/ Mitte/ Tech 500x500

ZMYWARKI KAPTUROWE

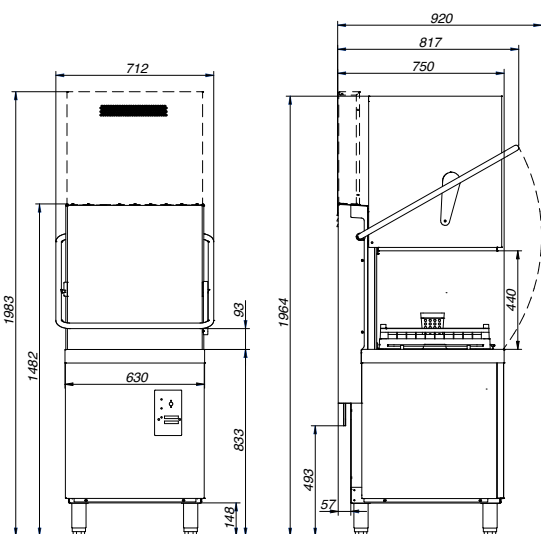

Nóżki o regulowanej wysokości + 60mm

Zmywarki kapturowe Easy/Mitte/Tech

Multi-Power i Multi-Voltage

Model	Napięcie	Konfiguracja standardowa	Zabezpieczenie (bezpiecznik) (A)	Natężenie całkowite (A)	Całkowity pobór mocy (kW)	Podłączenie (SIM – jednoczesne/ ALT – alternatywne)	Moc grzałki zbiornika (kW)	Moc grzałki bojlera (kW)	Moc grzałki pompy myjącej (kW)
GE-510 GM-510 GT-510	380 V – 415 V/ 3N~	x	16	14,7	6,2	ALT	2,8	5,6	0,6
	220 V – 240 V/ 1N~		16	14,7	3,4	ALT	2,8	2,8	0,6
	220 V – 240 V/ 1N~		20	18,8	4,3	ALT	2,8	3,7	0,6
	230 V/ 3~		20	16,6	6,2	ALT	2,8	5,6	0,6
GEX-H500 GMX-H500 GTX-H500	380 V-415 V/ 3N~		16	11,3	6,75	ALT	4,5	6	0,75
	380 V-415 V/ 3N~	x	20	17,8	11,25	SIM	4,5	6	0,75
	220 V-240 V/ 1N~		20	15,7	3,75	ALT	2,25	3	0,75
	220 V-240 V/ 1N~		25	20	4,75	ALT	3	4	0,75
	220 V-240 V/ 1N~		32	28,7	6,75	ALT	4,5	6	0,75
	220 V-240 V/ 1N~		32	25,7	6,05	SIM	2,25	3	0,75
	220 V-240 V/ 1N~		40	33	7,75	SIM	3	4	0,75
	220 V-240 V/ 1N~		50	48,3	11,25	SIM	4,5	6	0,75
	230 V/ 3~		20	17,7	6,75	ALT	4,5	6	0,75
	230 V/ 3~		32	29	11,25	SIM	4,5	6	0,75
GEX-H510 GMX-H510 GTX-H510	380 V-415 V/ 3N~		20	15,7	9,75	ALT	4,5	9	0,75
	380 V-415 V/ 3N~	x	25	22,2	14,25	SIM	4,5	9	0,75
	220 V-240 V/ 1N~		25	22,2	5,25	ALT	2,3	4,5	0,75
	220 V-240 V/ 1N~		32	28,7	6,75	ALT	3	6	0,75
	220 V-240 V/ 1N~		50	41,8	9,75	ALT	4,5	9	0,75
	220 V-240 V/ 1N~		40	32	7,55	SIM	2,3	4,5	0,75
	220 V-240 V/ 1N~		50	41,8	9,75	SIM	3	6	0,75
	230 V/ 3~		32	25,2	9,75	ALT	4,5	9	0,75
	230 V/ 3~		40	36,5	14,25	SIM	4,5	9	0,75



Easy Line – opcje

	GE-350	GE-400	GE-500	GE-510	GEX-H500	GEX-H510
Odzysk ciepła (RC) (1)	-	-	-	-	-	-
Kaptur z podwójnymi ściankami (P)	-	-	-	-	1 123,00 zł	1 123,00 zł
Pompa spustowa (B)	361,00 zł	361,00 zł	361,00 zł	361,00 zł	505,00 zł	505,00 zł
Dozownik płynu myjącego (DD)	315,00 zł	315,00 zł	315,00 zł	315,00 zł	356,00 zł	356,00 zł
Dozownik płynu nablyszczającego	standard	standard	standard	standard	standard	standard
Elektryczny dozownik środka nablyszczającego (RD) (3)	170,00 zł	170,00 zł	170,00 zł	170,00 zł	170,00 zł	170,00 zł
Filtr ze stali nierdzewnej w komorze myjącej (F)	-	-	387,00 zł	387,00 zł	401,00 zł	401,00 zł
Ramiona myjące ze stali nierdzewnej (SA)	-	370,00 zł	standard	standard	standard	standard
Ramiona płuczące ze stali nierdzewnej (SA)	-	370,00 zł	433,00 zł	433,00 zł	433,00 zł	433,00 zł

Mitte Line – opcje

	GM-350	GM-400	GM-500	GM-510	GMX-H500	GMX-H510
Odzysk ciepła (RC) (1)	-	-	-	-	-	-
Kaptur z podwójnymi ściankami (P)	-	-	-	-	1 123,00 zł	1 123,00 zł
Pompa spustowa (B)	361,00 zł	361,00 zł	361,00 zł	361,00 zł	505,00 zł	505,00 zł
Pompa wspomagająca płukanie/ system zaworu antyskażeniowego (W) (5)	-	-	1 338,00 zł	1 338,00 zł	1 535,00 zł	1 535,00 zł
Zmiękcacz wody (SOFT) (5)	-	897,00 zł	897,00 zł	897,00 zł	-	-
Dozownik płynu myjącego (DD)	315,00 zł	315,00 zł	315,00 zł	315,00 zł	356,00 zł	356,00 zł
Dozownik płynu nablyszczającego	standard	standard	standard	standard	standard	standard
Elektryczny dozownik środka nablyszczającego (RD) (3)	170,00 zł	170,00 zł	170,00 zł	170,00 zł	170,00 zł	170,00 zł
Filtr ze stali nierdzewnej w komorze myjącej (F)	-	-	387,00 zł	387,00 zł	401,00 zł	401,00 zł
Ramiona myjące ze stali nierdzewnej (SA)	-	370,00 zł	standard	standard	standard	standard
Ramiona płuczące ze stali nierdzewnej (SA)	-	370,00 zł	433,00 zł	433,00 zł	433,00 zł	433,00 zł

Tech Line – opcje

	GT-350	GT-400	GT-500	GT-510	GTX-H500	GTX-H510
Odzysk ciepła (RC) (1)	-	-	-	-	5 388,00 zł	5 388,00 zł
Kaptur z podwójnymi ściankami (P)	-	-	-	-	1 123,00 zł	1 123,00 zł
Kaptur z podwójnymi ściankami i panel sterowania w górnej części zmywarki (P U)	-	-	-	-	3 173,00 zł	3 173,00 zł
Pompa spustowa (B)	361,00 zł	361,00 zł	361,00 zł	361,00 zł	505,00 zł	505,00 zł
Pompa wspomagająca płukanie/ system zaworu antyskażeniowego (W) (2) (5)	-	-	1 338,00 zł	1 338,00 zł	1 535,00 zł	1 535,00 zł
Zmiękcacz wody (SOFT) (5)	-	897,00 zł	897,00 zł	897,00 zł	-	-
Dozownik płynu myjącego (DD)	315,00 zł	315,00 zł	315,00 zł	315,00 zł	356,00 zł	356,00 zł
Dozownik płynu nablyszczającego	standard	standard	standard	standard	standard	standard
Elektryczny dozownik środka nablyszczającego (RD) (3)	170,00 zł	170,00 zł	170,00 zł	170,00 zł	170,00 zł	170,00 zł
Filtr ze stali nierdzewnej w komorze myjącej (F) (4)	-	-	387,00 zł	387,00 zł	401,00 zł	401,00 zł
Ramiona myjące ze stali nierdzewnej (SA)	-	370,00 zł	standard	standard	standard	standard
Ramiona płuczące ze stali nierdzewnej (SA)	-	370,00 zł	433,00 zł	433,00 zł	433,00 zł	433,00 zł

(1) Min./maks. temperatura wody na wlocie w modelach RC: 15-25 °C.
Wysokość modeli RC wynosi 1983 mm.

(2) Pompa wspomagająca płukanie/system zaworu antyskażeniowego (W) nie są kompatybilne z wersjami ze zmiękcaczem wody (SOFT).

(3) Standardowo w wersjach z pompą wspomagającą płukanie (W)

(4) Wersja ze zmiękcaczem wody nie jest kompatybilna z filtrami ze stali nierdzewnej

(5) Płukanie na zimno (COLD) nie jest kompatybilne ani z pompą wspomagającą płukanie (W), ani z wersjami ze zmiękcaczem wody (SOFT).

Akcesoria



CP-16/18



CLV-35



CLV-40



CT-10



CU-7

KOSZE DO ZMYWAREK

- Wykonane z polipropylenu (różne kolory).
- Posiadają podwójne ścianki, odporne na wstrząsy mechaniczne.
- Zaprojektowane w sposób niepozwalający na osadzanie się odpadów, zapewniający maksimum higieny.
- Skonstruowane z materiału odpornego na wysoką temperaturę i różne reakcje chemiczne produktów.
- Budowa koszy zapewnia optymalne bezpieczeństwo w użyciu.
- We wszystkich ściankach koszy znajdują się otwory w kształcie uchwytów, pozwalające na transport ręczny, układanie, składowanie.

Model	Nr ref.	Opis	Przeznaczenie	Wymiary (mm)	Cena netto (zł)
CLV-35	19104780	Uniwersalny kosz do zmywarek do szkła	GE-350, GM-350 & GT-350	350 x 350 x 110	109,00 zł
CLV-40	19104781	Uniwersalny kosz do zmywarek do szkła	GE-400, GM-400 & GT-400	400 x 400 x 140	114,00 zł
SP-40	19017112	Stojak na talerze	GE-400, GM-400 & GT-400	-	109,00 zł
CU-GW	19102721	Uniwersalny kosz na sztućce	GE-350, GM-350 & GT-350 GE-400, GM-400 & GT-400	-	34,00 zł
CP-16/18	12024990	Uniwersalny kosz do zmywarek 500x500	Zmywarki do naczyń i kapturowe	500 x 500 x 110	102,00 zł
CT-10	19104783	Uniwersalny kosz do zmywarek 500x500	Zmywarki do naczyń i kapturowe	500 x 500 x 110	94,00 zł
CU-7	19104782	Uniwersalny kosz na sztućce	Zmywarki do naczyń i kapturowe	105 x 105 x 130	56,00 zł

PODSTAWY DO ZMYWARKI

- Poprawia ergonomię pracy.
- Prowadnice do przechowywania koszy 350 x 350 lub 400 x 400 mm.
- Zastosowanie jako szafki do przechowywania płynów.
- Wykonane ze stali nierdzewnej.
- Dostępne dwa modele: szafka i podstawa otwarta.
- Dostosowane do wszystkich modeli zmywarek do szkła.



PL-47



PLO-47



PL-60



PLO-60



PL-43

Model	Nr ref.	Opis	Przeznaczenie	Wymiary (mm)	Cena netto (zł)
PL-43	19003461	Podstawa zamknięta	GE-350, GM-350 & GT-350	430 x 405 x 400	1 077,00 zł
PL-47	19003462	Podstawa zamknięta	GE-400, GM-400 & GT-400	470 x 450 x 400	1 235,00 zł
PLO-47	19050890	Podstawa otwarta	GE-400, GM-400 & GT-400	470 x 450 x 400	747,00 zł
PL-60	19017114	Podstawa zamknięta	GE-500, GM-500 & GT-500 GE-510, GM-510 & GT-510	600 x 540 x 400	1 235,00 zł
PLO-60	19071308	Podstawa otwarta	GE-500, GM-500 & GT-500 GE-510, GM-510 & GT-510	600 x 540 x 400	953,00 zł



KOMPLETNY ZESTAW POMPY SPUSTOWEJ

Model	Nr ref.	Opis	Przeznaczenie	Cena netto (zł)
B KIT GW-1	19056643	Zestaw B pompa GE-350	350x350 EASY zmywarki do szkła	402,00 zł
B KIT GW-2	19056709	Zestaw B pompa GE-400	400x400 basket EASY zmywarki do szkła	402,00 zł
B KIT GW-3	19056720	Zestaw B pompa GT-GW	TECH & MITTE zmywarki do szkła	402,00 zł
B KIT UC-1	19056721	Zestaw B pompa GE-500	EASY-500 zmywarki do naczyń	402,00 zł
B KIT UC-2	19056722	Zestaw B pompa GE-510	EASY-510 zmywarki do naczyń	402,00 zł
B KIT UC-3	19056723	Zestaw B pompa GT-500	TECH & MITTE zmywarki do naczyń	402,00 zł
ABE-H500	19104768	Zestaw B pompa GEX-H500	EASY-H500 zmywarki kapturowe	608,00 zł
ABE-H510	19104769	Zestaw B pompa GEX-H510	EASY-H510 zmywarki kapturowe	608,00 zł
ABT-H	19104770	Zestaw B pompa GMX-H/GTX-H	TECH & MITTE zmywarki kapturowe	608,00 zł

KOMPLETNY ZESTAW DOZOWNIKA MYJĄCEGO

Model	Nr ref.	Opis	Przeznaczenie	Cena netto (zł)
DD KIT GW	19056727	Zestaw DD dozownik GW	Zmywarki do szkła	361,00 zł
DD KIT UC	19068543	Zestaw DD dozownik UC	Zmywarki do naczyń	361,00 zł
ADD-H	19104771	Zestaw DD dozownik PT	Zmywarki kapturowe	371,00 zł

 asber

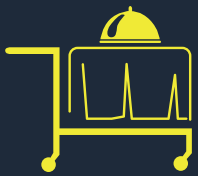

Dystrybucja i ekspozycja

Drop-In Elegance
System bankietowy i wydawczy
Regały modułowe
aluminiowo-polipropylenowe



Drop-In Elegance

Gama urządzeń ASBER Drop-In Elegance oferuje szeroki wybór modułowych elementów, pozwalających na dowolną konfigurację ciągu wydawczego, dopasowaną do indywidualnych potrzeb klienta.

Projekt Drop-in Elegance został zaprojektowany w celu zwiększenia ekspozycji produktów. Asortyment składa się z elementów chłodniczych, grzewczych, nadstawek oraz akcesoriów.

Chłodnicze urządzenia do zabudowy

Płyty chłodnicze	198
Wanny chłodnicze	199

Grzewcze urządzenia do zabudowy

Wanny bamarowe wodne jednokomorowe	200
Wanny bamarowe wodne wielokomorowe	201
Wanny bamarowe powietrzne	202
Płyty grzewcze ceramiczne	203

Nadstawki

Nadstawki jednostronne	204
Nadstawki dwustronne	205

Akcesoria

Dystrybutor talerzy	206
Dystrybutor koszy	206

Witryny ekspozycyjne ^{*by Edenox}

Chłodnicze witryny ekspozycyjne	207
Grzewcze witryny ekspozycyjne	207



CHŁODNICZE URZĄDZENIA DO ZABUDOWY



PŁYTY CHŁODNICZE
2GN - 3GN - 4GN - 5 GN
2°C - 8°C / Zakres temperatur



WANNY CHŁODNICZE
2GN - 3GN - 4GN - 5 GN
2°C - 8°C / Zakres temperatur

GRZEWCZE URZĄDZENIA DO ZABUDOWY



WANNY BEMAROWE WODNE JEDNOKOMOROWE
1 GN - 2GN - 3GN - 4GN - 5 GN
30°C - 90°C / Zakres temperatur



WANNY BEMAROWE WODNE WIELOKOMOROWE
2GN - 3GN - 4GN - 5 GN
30°C - 90°C / Zakres temperatur



WANNY BEMAROWE POWIETRZNE
2GN - 3GN - 4GN - 5 GN
30°C - 90°C / Zakres temperatur



PŁYTY GRZEWCZE CERAMICZNE
2GN - 3GN - 4GN - 5 GN
40°C - 120°C

NADSTAWKI

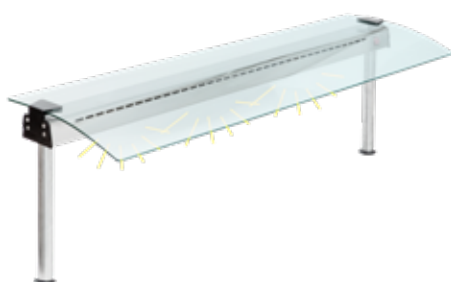

NADSTAWKI GIĘTE Z JEDNEJ STRONY

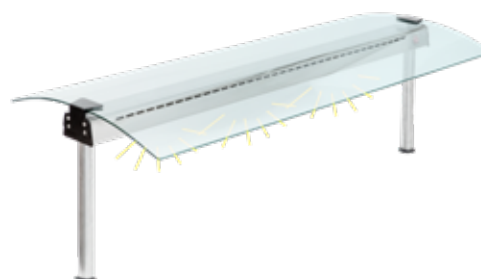

NADSTAWKI GIĘTE Z DWÓCH STRON



Chłodnicze urządzenia do zabudowy Drop-In Elegance



Panel sterowania umieszczony w zagłębieniu dla ochrony w trakcie montażu i użytkowania.

DRTP-411 HC

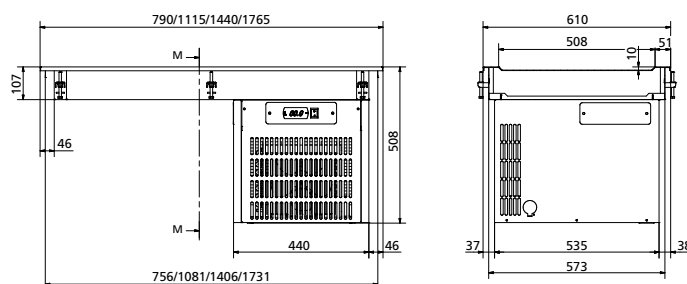

PŁYTY CHŁODNICZE

- Przeznaczone do serwowania i prezentacji wcześniej schłodzonych dań, sałatek i deserów.
- Dostarczone z zamontowanym agregatem chłodniczym (opcjonalnie możliwość wykonania w wersji remote do podłączenia z zewnętrzną jednostką chłodniczą).
- Konstrukcja wykonana w całości ze stali nierdzewnej.
- Wysokiej klasy sterownik z cyfrowym wyświetlaczem, termostatem i przełącznikiem ON/OFF.
- Możliwość montażu panelu sterowania z boku urządzenia.
- Opcjonalnie przygotowane do montażu nadstawek wraz z szybą frontową (otwory montażowe możliwe do wykonania w momencie składania zamówienia).
- Chłodzenie statyczne, wykonane z miedzianej wężownicy, montowanej w podstawie płyty izolowanej pianką poliuretanową bezfreonową o wysokiej gęstości (40 kg/m³), wtryskiwaną pod wysokim ciśnieniem.
- Wyposażone w zaczepy zapewniające stabilne przyleganie płyty do blatu.
- Otwór spustowy 1/2".
- Zakres temperatur: od 0°C do 8°C
- Układ chłodniczy napędzony ekologicznym czynnikiem chłodniczym R600a.
- Instalacja elektryczna urządzenia przystosowana jest do zasilania napięciem 230V/1/50Hz.

Model	Nr ref.	Wymiary zewnętrzne (mm)			Otwór montażowy (mm)		Pojemność GN	Moc (W)	Cena netto (zł)
		dł.	szer.	wys.	dł.	szer.			
DRTP-211 HC	19069648	790	610	558	765	585	2 GN 1/1	199	3 958,00 zł
DRTP-311 HC	19069649	1115	610	558	1090	585	3 GN 1/1	199	4 223,00 zł
DRTP-411 HC	19069660	1440	610	558	1415	585	4 GN 1/1	199	4 488,00 zł
DRTP-511 HC	19069661	1765	610	558	1740	585	5 GN 1/1	199	4 749,00 zł



DRW-411 HC



Panel sterowania umieszczony w zagłębieniu dla ochrony w trakcie montażu i użytkowania.

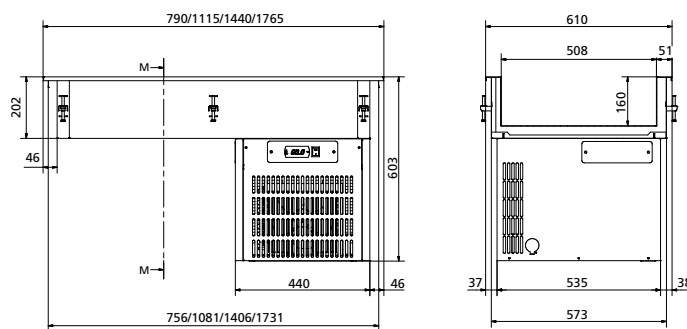

WANNY CHŁODNICZE

- Przeznaczone do serwowania i prezentacji wcześniej schłodzonych dań, sałatek i deserów czy napojów.
- Dostarczone z zamontowanym agregatem chłodniczym (opcjonalnie możliwość wykonania w wersji remote do podłączenia z zewnętrzną jednostką chłodniczą).
- Konstrukcja wykonana w całości ze stali nierdzewnej
- Wanna o głębokości 160 mm pozwala na umieszczenie pojemników GN 1/1 o głębokości do 150 mm.
- Wysokiej klasy sterownik z cyfrowym wyświetlaczem, termostatem i przełącznikiem ON/OFF.
- Opcjonalnie przygotowane do montażu nadstawek wraz z szybą frontową (otwory montażowe możliwe do wykonania w momencie składania zamówienia.
- Chłodzenie statyczne, wykonane z miedzianej wężownicy, montowanej w podstawie płyty izolowanej pianką poliuretanową bezfreonową o wysokiej gęstości (40 kg/m³), wtryskiwaną pod wysokim ciśnieniem.
- Wyposażone w zaczepy zapewniające stabilne przyleganie płyty do blatu.
- Otwór spustowy ½".
- Zakres temperatur: od 0°C do 8°C
- Układ chłodniczy napędzany ekologicznym czynnikiem chłodniczym R600a.
- Instalacja elektryczna urządzenia przystosowana jest do zasilania napięciem 230V/1/50Hz.

Model	Nr ref.	Wymiary zewnętrzne (mm)			Otwór montażowy (mm)		Pojemność GN	Moc (W)	Cena netto (zł)
		dł.	szer.	wys.	dł.	szer.			
DRW-211 HC	19069667	790	610	558	765	585	2 GN 1/1	199	4 621,00 zł
DRW-311 HC	19069668	1115	610	558	1090	585	3 GN 1/1	199	4 887,00 zł
DRW-411 HC	19069669	1440	610	558	1415	585	4 GN 1/1	199	5 146,00 zł
DRW-511 HC	19069670	1765	610	558	1740	585	5 GN1/1	199	5 417,00 zł



Grzewcze urządzenia do zabudowy Drop-In Elegance



DBM-511



Temperaturę można łatwo i szybko ustawić.

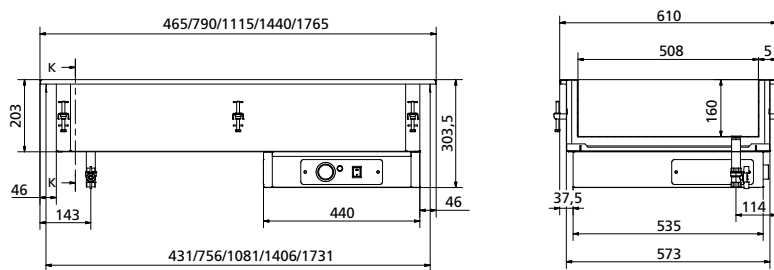

WANNY BEMAROWE WODNE JEDNOKOMOROWE

- Jednokomorowa wodna wanna bemarowa z centralnym sterowaniem przeznaczona jest do serwowania i prezentacji gorących potraw w pojemnikach GN.
- Analogowy termostat zapewnia łatwą i szybką regulację żądanej temperatury.
- Konstrukcja wykonana w całości ze stali nierdzewnej.
- Wanna o głębokości 160 mm pozwala na umieszczenie pojemników GN 1/1 o głębokości do 150 mm (opcjonalnie możliwe wykonanie wanny o gł. 200 mm).
- Ciepło wytwarzane przez grzałki silikonowe zainstalowane w płycie podstawy dla wydajnej pracy i lepszej transmisji ciepła.
- Wyposażone w zaczepy zapewniające stabilne przyleganie płyty do blatu.
- Panel sterowania zdejmowany, można go umieścić na konstrukcji, na której zostały zainstalowane elementy.
- Opcjonalnie przygotowane do montażu nadstawek wraz z szybą frontową (otwory montażowe możliwe do wykonania w momencie składania zamówienia).
- Otwór spustowy 3/4"
- Zakres temperatur: od 30°C do 90°C
- Instalacja elektryczna urządzenia przystosowana jest do zasilania napięciem 230V/1/50Hz.

Model	Nr ref.	Wymiary zewnętrzne (mm)			Otwór montażowy (mm)		Pojemność GN	Moc (W)	Cena netto (zł)
		dł.	szer.	wys.	dł.	szer.			
DBM-111	19069638	465	610	304	440	585	1 GN 1/1	800	2 469,00 zł
DBM-211	19069671	790	610	304	765	585	2 GN 1/1	1600	2 884,00 zł
DBM-311	19069672	1115	610	304	1090	585	3 GN 1/1	2400	3 279,00 zł
DBM-411	19069673	1440	610	304	1415	585	4 GN 1/1	3000	3 835,00 zł
DBM-511	19069674	1765	610	304	1740	585	5 GN 1/1	3000	4 198,00 zł



DBM 411 I



Niezależne sterowanie poszczególnych komór.

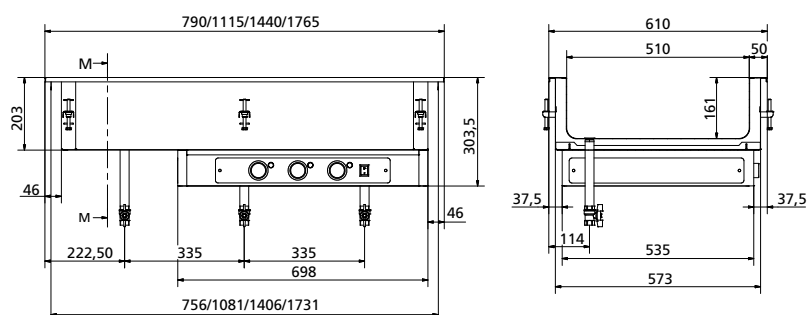

WANNY BEMAROWE WODNE WIELOKOMOROWE

- Wielokomorowa wodna wanna bemarowa z niezależnym sterowaniem komór przeznaczona jest do serwowania i prezentacji gorących potraw w pojemnikach GN.
- Komory przystosowane są do umieszczenia w nich jednego pojemnika GN 1/1 i sterowane przez oddzielne termostaty analogowe. Niezależne sterowanie pozwala na łatwe dostosowanie temperatury do różnych produktów, serwowanych w poszczególnych komorach.
- Konstrukcja wykonana w całości ze stali nierdzewnej.
- Wanna o głębokości 210 mm pozwala na umieszczenie pojemników GN 1/1 o głębokości do 200 mm.
- Wyposażone w zaczepy zapewniające stabilne przyleganie płyty do blatu.
- Ciepło wytwarzane przez grzałki silikonowe zainstalowane w płycie podstawy dla wydajniejszej pracy i lepszej transmisji ciepła.
- Panel sterowania zdejmowany, można go umieścić na konstrukcji, na której zostały zainstalowane elementy.
- Opcjonalnie przygotowane do montażu nadstawek wraz z szybą frontową (otwory montażowe możliwe do wykonania w momencie składania zamówienia).
- Otwór spustowy ½".
- Zakres temperatur: od 30°C do 90°C
- Instalacja elektryczna urządzenia przystosowana jest do zasilania napięciem 230V/1/50Hz.

Model	Nr ref.	Wymiary zewnętrzne (mm)			Otwór montażowy (mm)		Pojemność GN	Moc (W)	Cena netto (zł)
		dł.	szer.	wys.	dł.	szer.			
DBM-211 I	19069675	790	610	304	765	585	2 GN 1/1	1600	4 082,00 zł
DBM-311 I	19069676	1115	610	304	1090	585	3 GN 1/1	2400	5 881,00 zł
DBM-411 I	19069677	1440	610	304	1415	585	4 GN 1/1	3200	7 470,00 zł
DBM-511 I	19069678	1765	610	304	1740	585	5 GN 1/1	4000	9 598,00 zł



Grzewcze urządzenia do zabudowy Drop-In Elegance



Zaczepty zapewniają
równomierne dopasowanie
i stabilne zamocowanie
urządzenia.



DDBM-511

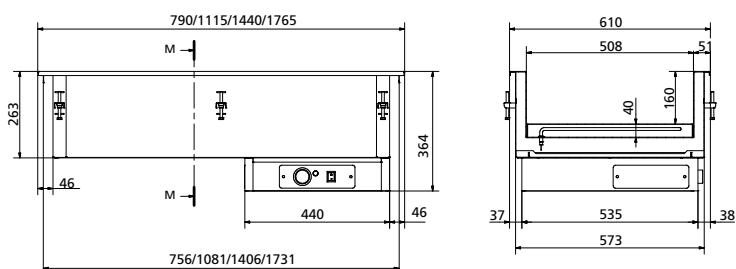

WANNY BEMAROWE POWIETRZNE

- Jednokomorowa powietrzna wanna bemarowa przeznaczona jest do serwowania i prezentacji gorących potraw w pojemnikach GN.
- System ogrzewania tworzy obwód gorącego powietrza wewnątrz wanny bemarowej, co pozwala na szybkie osiągnięcie temperatury pracy i doskonałą dystrybucję ciepła w całym urządzeniu
- Konstrukcja wykonana w całości ze stali nierdzewnej. Dno wanny perforowane, łatwe do czyszczenia.
- Wanna o głębokości 160 mm pozwala na umieszczenie pojemników GN 1/1 o głębokości do 150 mm (opcjonalnie możliwe wykonanie wanny o gł. 200 mm).
- Analogowy termostat zapewnia łatwą i szybką regulację żądanej temperatury.
- Opcjonalnie przygotowane do montażu nadstawek wraz z szybą frontową (otwory montażowe możliwe do wykonania w momencie składania zamówienia.
- Zakres temperatury od +30°C do 90°C.
- Instalacja elektryczna urządzenia przystosowana jest do zasilania napięciem 230V/1/50Hz.

Model	Nr ref.	Wymiary zewnętrzne (mm)			Otwór montażowy (mm)		Pojemność GN	Moc (W)	Cena netto (zł)
		dł.	szer.	wys.	dł.	szer.			
DDBM-211	19069679	790	610	364	765	585	2 GN 1/1	1200	2 855,00 zł
DDBM-311	19069680	1115	610	364	1090	585	3 GN 1/1	1800	3 407,00 zł
DDBM-411	19069681	1440	610	364	1415	585	4 GN 1/1	2400	4 303,00 zł
DDBM-511	19069682	1765	610	364	1740	585	5 GN 1/1	3000	4 907,00 zł



DCT-511



Płynna regulacja temperatury

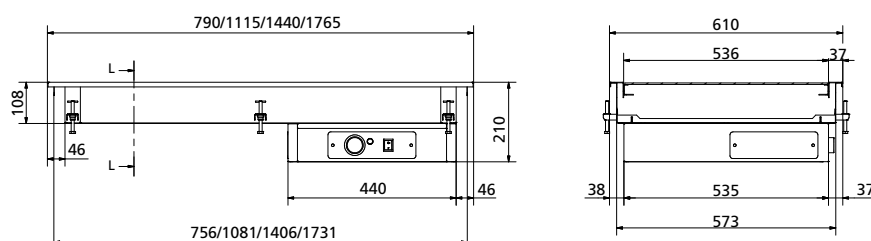

PŁYTY GRZEWCZE CERAMICZNE

- Ceramiczne płyty grzewcze przeznaczone są do serwowania i prezentacji wcześniej przygotowanych gorących potraw.
- Konstrukcja wykonana w całości ze stali nierdzewnej. Górną część urządzenia stanowi płaska szklano-ceramiczna płyta o efektywnym i nowoczesnym wyglądzie.
- Płyta szklano-ceramiczna o grubości 4 mm o wysokiej wytrzymałości, całkowicie płaska.
- Pod ceramiczną powierzchnią znajdują się elementy grzejne, sterowane analogowym termostatem, co pozwala na szybkie uzyskanie żądanej temperatury na powierzchni płyty.
- Analogowy termostat zapewnia łatwą i szybką regulację żądanej temperatury.
- Opcjonalnie przygotowane do montażu nadstawek wraz z szybą frontową (otwory montażowe możliwe do wykonania w momencie składania zamówienia).
- Wyposażone w zaczepy zapewniające stabilne przyleganie płyty do blatu.
- Zakres temperatury od +40°C do 120°C.
- Instalacja elektryczna urządzenia przystosowana jest do zasilania napięciem 230V/1/50Hz.

Model	Nr ref.	Wymiary zewnętrzne (mm)			Otwór montażowy (mm)		Pojemność GN	Moc (W)	Cena netto (zł)
		dł.	szer.	wys.	dł.	szer.			
DCT-211	19069683	790	610	210	765	585	2 GN 1/1	900	2 812,00 zł
DCT-311	19069684	1115	610	210	1090	585	3 GN 1/1	1350	3 693,00 zł
DCT-411	19069685	1440	610	210	1415	585	4 GN 1/1	1800	4 512,00 zł
DCT-511	19069686	1765	610	210	1740	585	5 GN 1/1	2250	5 011,00 zł



NADSTAWKI Z OŚWIETLENIEM

- Nadstawki to elementy zaprojektowane do zamontowania na urządzeniach do zabudowy DROP-IN, niezbędne do estetycznego wykończenia wszelkiego rodzaju bufetów i ciągów wydawczych, zabezpieczające i prezentujące serwowaną żywność.
- Wsporniki wykonane są z rur ze stali nierdzewnej wraz z zaciskami do mocowania szyby na górze.
- Łatwy montaż nadstawki do drop-inu. Wsporniki są przykręcane do drop-inów za pomocą 4 śrub, co wpływa na wysoką stabilność mocowania.
- W modelach z oświetleniem i ogrzewaniem w przedniej części nadstawki wbudowano przełącznik ON/OFF, którego podświetlenie wskazuje, że nadstawka jest włączona.
- Napięcie: 230/1/50Hz
- Nadstawki dostarczane w kompletach ze wspornikiem i szklanym panelem górnym.
- Możliwe wykonanie nadstawki wg zapotrzebowania klienta.

NADSTAWKI Z OŚWIETLENIEM I PANELEM SZKLANYM GIĘTYM Z JEDNEJ STRONY

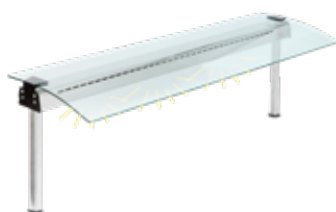

FS-L-CG1-311

- Wyposażone w lampy ledowe zapewniające mocne oświetlenie i efektowną ekspozycję produktów.
- Szyba gięta z jednej strony, wykonana ze szkła hartowanego o grubości 6 mm.
- Przeznaczone do montażu w bufetach i ciągach wydawczych, gdzie żywność serwowana jest przez personel.

Model	Nr ref.	Wymiary zewnętrzne (mm)			Rozstaw pomiędzy otworami montażowymi (mm)	Pojemność GN	Moc (W)	Cena netto (zł)
		dł.	szer.	wys.				
FS-L-CG1-211	19069687	772	552	480	720	2 GN 1/1	8	1 672,00 zł
FS-L-CG1-311	19069688	1097	552	480	1045	3 GN 1/1	14	1 834,00 zł
FS-L-CG1-411	19069689	1422	552	480	1370	4 GN 1/1	21	1 942,00 zł
FS-L-CG1-511	19069690	1747	552	480	1695	5 GN 1/1	28	2 158,00 zł

NADSTAWKI Z OŚWIETLENIEM I PANELEM SZKLANYM GIĘTYM Z DWÓCH STRON

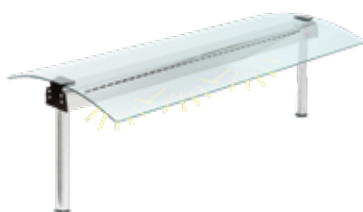

FS-L-CG2-311

- Wyposażone w lampy ledowe zapewniające mocne oświetlenie i efektowną ekspozycję produktów.
- Szyba gięta z dwóch stron, wykonana ze szkła hartowanego o grubości 6 mm
- Przeznaczone do montażu w bufetach wyspowych.

Model	Nr ref.	Wymiary zewnętrzne (mm)			Rozstaw pomiędzy otworami montażowymi (mm)	Pojemność GN	Moc (W)	Cena netto (zł)
		dł.	szer.	wys.				
FS-L-CG2-211	19069691	772	590	480	720	2 GN 1/1	8	1 904,00 zł
FS-L-CG2-311	19069692	1097	590	480	1045	3 GN 1/1	14	2 132,00 zł
FS-L-CG2-411	19069693	1422	590	480	1370	4 GN 1/1	21	2 256,00 zł
FS-L-CG2-511	19069694	1747	590	480	1695	5 GN 1/1	28	2 386,00 zł

NADSTAWKI GRZEWCZE Z OŚWIETLENIEM I PANELEM SZKLANYM GIĘTYM Z JEDNEJ STRONY

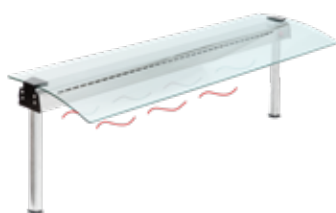

FS-H-CG1-311

- Wyposażone w lampy halogenowe zapewniające mocne oświetlenie i ciągłe ogrzewanie prezentowanych potraw, co zapewnia utrzymanie odpowiedniej temperatury serwowania i efektowną ekspozycję produktów.
- Szyba gięta z jednej strony, wykonana ze szkła hartowanego o grubości 6 mm
- Przeznaczone do montażu w bufetach i ciągach wydawczych, gdzie żywność serwowana jest przez personel.

Model	Nr ref.	Wymiary zewnętrzne (mm)			Rozstaw pomiędzy otworami montażowymi (mm)	Pojemność GN	Moc (W)	Cena netto (zł)
		dł.	szer.	wys.				
FS-H-CG1-211	19069695	772	552	480	720	2 GN 1/1	240	1 942,00 zł
FS-H-CG1-311	19069696	1097	552	480	1045	3 GN 1/1	360	2 158,00 zł
FS-H-CG1-411	19069697	1422	552	480	1370	4 GN 1/1	480	2 440,00 zł
FS-H-CG1-511	19069698	1747	552	480	1695	5 GN 1/1	600	2 656,00 zł

NADSTAWKI GRZEWCZE Z OŚWIETLENIEM I PANELEM SZKLANYM GIĘTYM Z DWÓCH STRON

- Wyposażone w lampy halogenowe zapewniające mocne oświetlenie i ciągłe ogrzewanie prezentowanych potraw, co zapewnia utrzymanie odpowiedniej temperatury serwowania i efektywną ekspozycję produktów.
- Szyba gięta z dwóch stron, wykonana ze szkła hartowanego o grubości 6 mm.
- Przeznaczone do montażu w bufetach wyspowych.

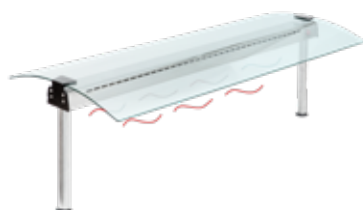

FS-H-CG2-311

Model	Nr ref.	Wymiary zewnętrzne (mm)			Rozstaw pomiędzy otworami montażowymi (mm)	Pojemność GN	Moc (W)	Cena netto (zł)
		dł.	szer.	wys.				
FS-H-CG2-211	19069699	772	590	480	720	2 GN 1/1	240	2 386,00 zł
FS-H-CG2-311	19069700	1097	590	480	1045	3 GN 1/1	360	2 516,00 zł
FS-H-CG2-411	19069701	1422	590	480	1370	4 GN 1/1	480	2 639,00 zł
FS-H-CG2-511	19069702	1747	590	480	1695	5 GN 1/1	600	2 769,00 zł

NADSTAWKI NEUTRALNE Z PANELEM SZKLANYM GIĘTYM Z JEDNEJ STRONY

- Szyba gięta z jednej strony, wykonana ze szkła hartowanego o grubości 6 mm
- Przeznaczone do montażu w bufetach i ciągach wydawczych, gdzie żywność serwowana jest przez personel.

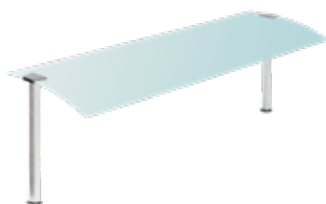

FS-CG1-311

Model	Nr ref.	Wymiary zewnętrzne (mm)			Rozstaw pomiędzy otworami montażowymi (mm)	Pojemność GN	Cena netto (zł)
		dł.	szer.	wys.			
FS-CG1-211	19069703	762	552	480	720	2 GN 1/1	1 288,00 zł
FS-CG1-311	19069704	1087	552	480	1045	3 GN 1/1	1 553,00 zł
FS-CG1-411	19069705	1412	552	480	1370	4 GN 1/1	1 688,00 zł
FS-CG1-511	19069706	1737	552	480	1695	5 GN 1/1	1 829,00 zł

NADSTAWKI NEUTRALNE Z PANELEM SZKLANYM GIĘTYM Z DWÓCH STRON

- Szyba gięta z dwóch stron, wykonana ze szkła hartowanego o grubości 6 mm
- Przeznaczone do montażu w bufetach wyspowych.

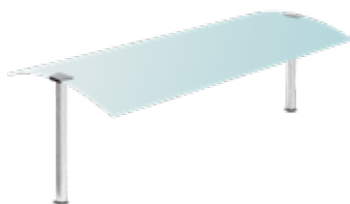

FS-CG2-311

Model	Nr ref.	Wymiary zewnętrzne (mm)			Rozstaw pomiędzy otworami montażowymi (mm)	Pojemność GN	Cena netto (zł)
		dł.	szer.	wys.			
FS-CG2-211	19069707	762	590	480	720	2 GN 1/1	1 504,00 zł
FS-CG2-311	19069708	1087	590	480	1045	3 GN 1/1	1 612,00 zł
FS-CG2-411	19069709	1412	590	480	1370	4 GN 1/1	1 817,00 zł
FS-CG2-511	19069710	1737	590	480	1695	5 GN 1/1	1 899,00 zł

PANEL SZKLANY FRONTOWY

- Zaprojektowany do montażu z panelem giętym (zestaw do montażu zamawiany oddzielnie).
- Zapewnia całkowitą ochronę potraw i zabezpiecza przestrzeń ekspozycyjną przed dostępem klientów.
- Wykonana ze szkła hartowanego o grubości 6 mm.



FCG-311

Model	Nr ref.	Wymiary zewnętrzne (mm)		Pojemność GN	Cena netto (zł)
		dł.	szer.		
FCG-211	19069711	675	395	2 GN 1/1	223,00 zł
FCG-311	19069712	1000	395	3 GN 1/1	260,00 zł
FCG-411	19069713	1325	395	4 GN 1/1	293,00 zł
FCG-511	19069714	1650	395	5 GN 1/1	370,00 zł



GPK

UCHWYTY MONTAŻOWE DO POŁĄCZENIA PANELU GIĘTEGO I FRONTOWEGO

- Zestaw uchwytów do połączenia panelu frontowego z giętą szybą.

Model	Nr ref.	Opis	Cena netto (zł)
GPK	19069715	Zestaw uchwytów montażowych	369,00 zł



NPD-28

NEUTRALNY DYSTRYBUTOR TALERZY

- Konstrukcja wykonana w całości ze stali nierdzewnej.
- Specjalny system sprężyn stalowych utrzymuje talerze na stałym poziomie, ułatwiając tym samym obsługę. Poziom nacisku sprężyn można regulować dostosowując dystrybutor do wagi używanych talerzy.
- Regulowana średnica dystrybutora
- Przybliżona pojemność (w zależności od grubości talerzy): 40/45 szt.
- Maksymalne obciążenie: 45 kg.

Model	Nr ref.	Wymiary zewnętrzne (mm)	Otwór montażowy (mm)	Średnica talerzy	Cena netto (zł)
NPD-28	19069716	730 x 391	375 x 375	180 ÷ 280 mm	1 450,00 zł
NPD-34	19069717	730 x 451	434 x 434	240 ÷ 340 mm	1 817,00 zł



HPD-28

PODGRZEWANY DYSTRYBUTOR TALERZY

- Konstrukcja wykonana w całości ze stali nierdzewnej.
- Specjalny system sprężyn stalowych utrzymuje talerze na stałym poziomie, ułatwiając tym samym obsługę. Poziom nacisku sprężyn można regulować dostosowując dystrybutor do wagi używanych talerzy.
- Regulowana średnica dystrybutora
- Izolowana ścianka ograniczająca do minimum straty ciepła, jednocześnie oszczędzając energię.

Model	Nr ref.	Wymiary zewnętrzne (mm)	Otwór montażowy (mm)	Średnica talerzy	Cena netto (zł)
HPD-28	19069718	420 x 730	407 x 407	180 ÷ 280 mm	2 711,00 zł
HPD-34	19069719	480 x 730	466 x 466	240 ÷ 340 mm	3 072,00 zł



PDC-28

POKRYWA DO DYSTRYBUTORA

- Plastikowe pokrywy przeznaczone do utrzymania temperatury talerzy w dystrybutorze.
- Dostępne dla dystrybutorów o średnicy 280 mm i 340 mm.

Model	Nr ref.	Wymiary zewnętrzne (mm)	Średnica talerzy	Cena netto (zł)
PDC-28	19069611	Ø 340 x 60	280 mm	124,00 zł
PDC-34	19069612	Ø 400 x 60	340 mm	134,00 zł



BD-55

DYSTRYBUTOR KOSZY NA NACZYNNIA

- Przeznaczony do przechowywania koszy na naczynia o standardowych rozmiarach 500 x 500 mm.
- Specjalny system sprężyn stalowych utrzymuje kosze na stałym poziomie, ułatwiając tym samym obsługę. Poziom nacisku sprężyn można regulować dostosowując dystrybutor do wagi koszy.
- Maksymalne obciążenie: 120 kg.
- Pojemność: 5/6 koszy o głębokości 110 mm.
- Wykonane ze stali nierdzewnej.

Model	Nr ref.	Wymiary zewnętrzne (mm)	Otwór montażowy (mm)	Cena netto (zł)
BD-55	19069722	600 x 640 x 710	535 x 610	2 525,00 zł



VERS-100 HC

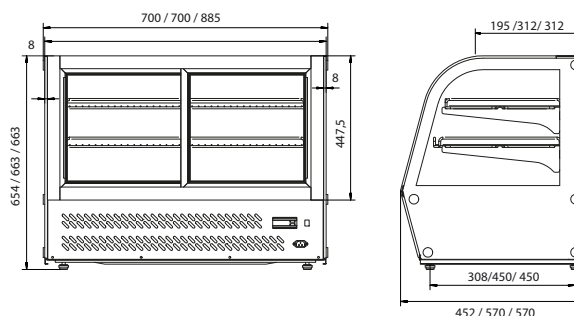

CHŁODNICZE WITRYNY EKSPOZYCYJNE

- Witryna chłodnicza idealna do prezentacji i przechowywania zimnych produktów.
- Szeroki zakres temperatur pozwala na przechowywanie różnego rodzaju produktów i umożliwia ich serwowanie w optymalnej temperaturze.
- Zakres temperatury pracy: od 3°C do 8°C.
- Wymuszony obieg powietrza.
- Dzięki odpowiedniej budowie wnętrza chłodzenie rozprowadzane jest równomiernie do wszystkich punktów witryny.
- Regulacja i kontrola temperatury odbywa się za pomocą termostatu z wyświetlaczem LED.
- Wymiana produktów odbywa się przez otwarcie tylnych przesuwanych drzwiczek.
- Aby efektywnie zaprezentować produkty, wszystkie witryny zostały wyposażone w oświetlenie.

Model	Nr ref.	Wymiary zewnętrzne (mm)			Pojemność L	Moc (W)	Typ	Cena netto (zł)
		dł.	szer.	wys.				
VERS-100 HC	19072787	700	452	654	150	85	chłodnicze	2 575,00 zł
VERS-120 HC	19072789	700	570	663	160	115	chłodnicze	3 772,00 zł
VERS-160 HC	19072790	880	570	663	160	146	chłodnicze	3 895,00 zł



VECS-100

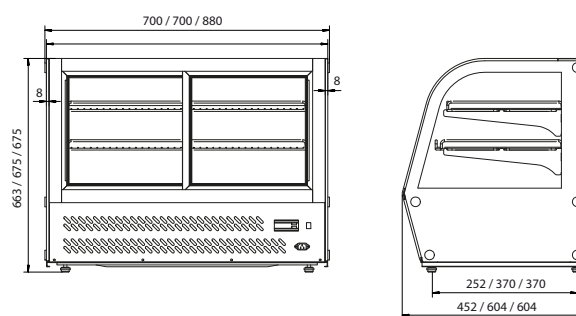

GRZEWICZE WITRYNY EKSPOZYCYJNE

- Witryna grzewcza idealnie nadaje się do prezentacji gorących potraw takich jak pizza, ciasta, kanapki, itp.
- Wymuszony obieg powietrza pozwala na równomiernie rozprowadzanie ciepła wewnątrz witryny oraz na utrzymanie temperatury żywności na optymalnym poziomie.
- Zakres temperatur: od 30°C do 90°C.
- Wymiana produktów odbywa się przez otwarcie tylnych przesuwanych drzwiczek.
- Aby efektywnie zaprezentować produkty, wszystkie witryny zostały wyposażone w oświetlenie.

Model	Nr ref.	Wymiary zewnętrzne (mm)			Pojemność L	Moc (W)	Typ	Cena netto (zł)
		dł.	szer.	wys.				
VECS-100	19013908	700	452	663	800	85	Grzewcze	2 420,00 zł
VECS-120	19013909	700	604	675	800	115	Grzewcze	3 177,00 zł
VECS-160	19013910	880	604	675	800	146	Grzewcze	3 943,00 zł

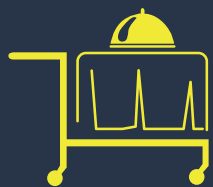

System bankietowy ^{*by Edenox} i wydawczy

Wózki serwisowe i transportowe

Wózki serwisowe	209
Wózki do pakowarek próżniowych.....	210
Wózki platformowe wzmocnione.....	210
Pojemniki do różnych zastosowań	211

Wózki do transportu talerzy

Wózki do transportu talerzy.....	211
Wózki jodełkowe do talerzy.....	212
Półki ścienne do talerzy	213

Wózki regałowe

Wózki z blatem roboczym.....	213
Wózki regałowe	214
Wózek z prowadnicami.....	214
Wózki do tac.....	215
Wózek z prowadnicami do koszy do zmywarek.....	215
Wózki platformowe do transportu koszy	216
Wózki z ruchomą platformą do tac i koszy.....	217

Wózki bankietowe

Wózki Thermik grzewcze	218
Wózki bankietowe grzewcze.....	220
Wózki bankietowe chłodzone.....	222
Bemary jezdne wodne	223
Wózki podgrzewane do talerzy	224





Wózki serwisowe i transportowe System bankietowy i wydawczy



CE-952



CER-1063



CER-1064

WÓZKI SERWISOWE

- Wózki wykonane ze stali nierdzewnej.
- Konstrukcja spawana.
- Półki wózka głęboko tłoczone, dolna część półki jest zaokrąglona, co wzmacnia konstrukcję.
- Wyposażone w gumowe odbojniki oraz 4 kółka obrotowe o średnicy 125 mm, w tym dwa z hamulcem.
- Modele CE są zbudowane z profili okrągłych o średnicy 25 mm, obciążenie na półkę do 70 kg. Maksymalne obciążenie wózka 190 kg (model czteropółkowy).
- Modele wzmocnione CER są zbudowane z profili okrągłych o średnicy 30 mm, obciążenie na półkę do 85 kg. Maksymalne obciążenie wózka to 235 kg (przy równomiernym rozłożeniu załadunku).
- Komfort użytkowania dzięki wzmocnionej konstrukcji, odpowiedniej grubości półek oraz średnicy profili.

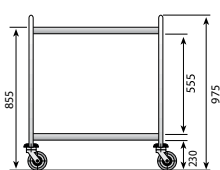

WÓZKI SERWISOWE Z 2 PÓŁKAMI

Model	Nr ref.	Wymiary półek (mm)	Wymiary wózka (mm)	Cena netto (zł)
CE-852	19004870	800 x 500	900 x 600 x 975	1 521,00 zł
CE-952	19004882	900 x 500	1000 x 600 x 975	1 554,00 zł
CER-1062	19005020	1000 x 600	1100 x 700 x 975	1 807,00 zł

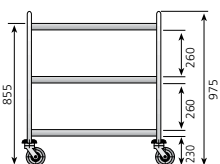

WÓZKI SERWISOWE Z 3 PÓŁKAMI

Model	Nr ref.	Wymiary półek (mm)	Wymiary wózka (mm)	Cena netto (zł)
CE-853	19005018	800 x 500	900 x 600 x 975	1 899,00 zł
CE-953	19005019	900 x 500	1000 x 600 x 975	2 065,00 zł
CER-1063	19005215	1000 x 600	1100 x 700 x 975	2 143,00 zł

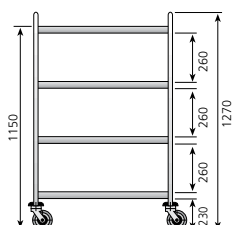

WÓZKI SERWISOWE Z 4 PÓŁKAMI

Model	Nr ref.	Wymiary półek (mm)	Wymiary wózka (mm)	Cena netto (zł)
CE-954	19003429	900 x 500	1000 x 600 x 1270	2 330,00 zł
CER-1064	19003473	1000 x 600	1100 x 700 x 1270	2 629,00 zł



Wózki serwisowe i transportowe System bankietowy i wydawczy



CSR-1060



WÓZEK SERWISOWY

- Specjalnie zaprojektowany do zbierania brudnych talerzy i sztućców oraz zbierania odpadów po posiłku.
- Gumowy pierścień do włożenia worka na śmieci.
- Dostarczamy z pojemnikiem GN o głębokości 200 mm do sztućców.
- Wykonane z wysokiej jakości okrągłej ramy ze stali nierdzewnej o średnicy 30 mm i grubości 1,5 mm, całkowicie zespawane.
- Dźwiękoszczelny system półkowy, który znacznie zmniejsza hałas toczenia. Cztery kółka, z czego dwa z hamulcami dla większego bezpieczeństwa.
- Wyposażone w gumowe odbojniki.
- Wykonane ze stali nierdzewnej.

Model	Nr ref.	Wymiary półek (mm)	Wymiary wózka (mm)	Cena netto (zł)
CSR-1060	19004833	1000 x 600	1100 x 700 x 975	2 454,00 zł



CEV



WÓZKI DO PAKOWAREK PRÓŻNIOWYCH

- Wykonane ze stali nierdzewnej.
- Zbudowane z profili okrągłych o średnicy 30 mm.
- Zastosowanie jako podstawa oraz wózek do transportu pakowarek próżniowych.
- Przeznaczony do wszystkich modeli pakowarek próżniowych stołowych firmy Edenox (maksymalne wymiary pakowarki 690 x 570 mm).
- Wyposażone w 4 kółka obrotowe o średnicy 125 mm, w tym dwa z hamulcem.

Model	Nr ref.	Wymiary (mm)	Cena netto (zł)
CEV	19004832	810 x 630 x 850	1 549,00 zł



CR-1060

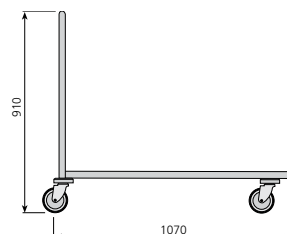

WÓZKI PLATFORMOWE WZMOCNIONE

- Wykonanie ze stali nierdzewnej.
- Wózek transportowy wzmocniony przystosowany do dużych obciążeń (do 300 kg).
- Wzmocniony uchwyt.
- Wyposażone w 4 kółka obrotowe o średnicy 125 mm, w tym dwa z hamulcem.
- Narożniki wyposażone w odbojniki gumowe.

Model	Nr ref.	Wymiary wózka (mm)	Wymiary (mm)	Cena netto (zł)
CR-1060	19004939	600 x 1000	663 x 1070 x 910	1 542,00 zł



Szczegóły CUVP-105



POJEMNIKI DO RÓŻNYCH ZASTOSOWAŃ

- Wykonane z satynowanej stali nierdzewnej.
- Zapewniają maksymalną higienę, dzięki czemu doskonale nadają się do przechowywania i przewożenia wszelkich artykułów spożywczych (cukier, mąka, płyny) jak również odpadków.
- Pokrywa wyposażona w uchwyt.
- Wyposażone w 4 cichobieżne kółka obrotowe.
- Wymiary pojemników pozwalają na umieszczenie ich pod stołem roboczym.
- W model CUVP-105 pokrywa otwierana pedałem.

Model	Reference	Wymiary kosza/ pojemnika (mm)	Pojemność (l)	Opis	Cena netto (zł)
CUV-50	19004667	Ø 390 x 610	50	Pokrywa z uchwytem	752,00 zł
CUV-105	19004982	Ø 460 x 695	105	Pokrywa z uchwytem	948,00 zł
CUVP-105	19005695	Ø 460 x 695	105	Pokrywa z pedałem	1 350,00 zł



CP-150



CP-300



SP-1



FCP-300



FCP-150

WÓZKI DO TRANSPORTU TALERZY

- Prosty model CP-150 umożliwia układanie talerzy o średnicy do 32 cm (150 talerzy).
- Podwójny model CP-300 umożliwia układanie talerzy o średnicy do 26 cm z jednej strony i do 32 cm z drugiej (łącznie 300 talerzy).
- Solidna, wykonana z wysokiej jakości zaokrąglonej ramy rurki o średnicy 25 mm, o grubości 1,2 mm. Przegródki siatki zgrzewane z każdej strony, aby wytrzymać ciężkie ładunki.
- Przechyłanie wewnętrznych pótek, aby zapobiec poślizgnięciu się lub upadkowi talerzy.
- Cztery (4) kółka o średnicy 125 mm, z których dwa (2) mają hamulce dla większego bezpieczeństwa.
- Nieznaczące, specjalne gumowe zderzaki chroniące przed bezpośrednim uderzeniem we wszystkich czterech (4) kółkach.
- Podziałki siatki (SP-1) w płytach kolumnowych, w całości wykonane ze stali nierdzewnej są opcjonalnymi akcesoriami, które poprawiają przechowywanie talerzy i zwiększają stabilność wózka.
- Higieniczne plastikowe osłony z polietylenu do zastosowań spożywczych, jako opcjonalne akcesoria do utrzymywania w czystości wózków i ich zawartości.

Model	Nr ref.	Wymiary (mm)	Typ	Liczba talerzy	Ø max. talerza (mm)	Cena netto (zł)
CP-150	19004953	1125x570x825	Pojedyncze	150	32	2 063,00 zł
CP-300	19005195	1125x783x825	Podwójne	300	32/26	3 086,00 zł
SP-1	19003425		Dzielnik kratki	-		143,00 zł
FCP-150	19003376		Folia ochronna CP-150			411,00 zł
FCP-300	19003377		Folia ochronna CP-300			442,00 zł



Wózki do transportu talerzy System bankietowy i wydawczy

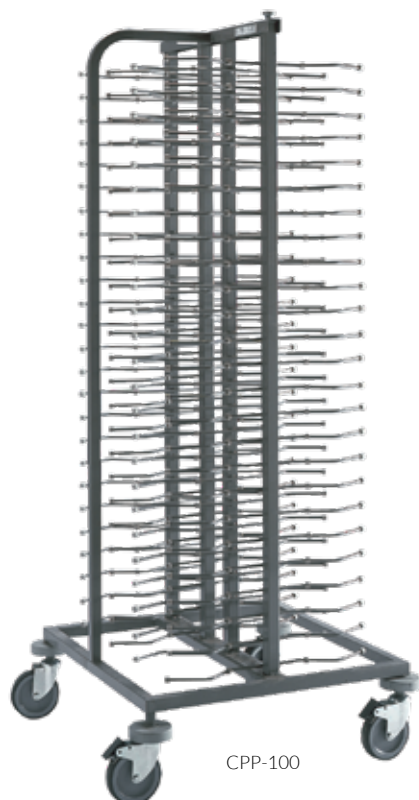

CPP-100



Łatwy transport

WÓZKI JODEŁKOWE DO TALERZY

- Przeznaczone do przechowywania i transportu wielu talerzy w bardzo małej przestrzeni.
- Konstrukcja wykonana ze stali lakierowanej proszkowo w kolorze szarym, zakończenia epoksydowane.
- Wyposażone w 4 kółka obrotowe o średnicy 125 mm, w tym dwa z hamulcem.
- Wszystkie kółka posiadają odboje gumowe.
- Konstrukcja umożliwia dopasowanie do wymiarów talerzy (maksymalna średnica talerzy 33 cm, minimalna 12,5 cm).
- Maksymalna pojemność: 100 talerzy.
- Odstęp między poziomami: 60 mm.
- W środkowej części dodatkowa prowadnica wzmacniająca budowę oraz ułatwiająca transportowanie talerzy.
- Akcesoria: pokrowiec ochronny.

Model	Nr ref.	Wymiary (mm)	Opis	Liczba talerzy	Cena netto (zł)
CPP-100	19005480	754x754x1800	Wózek jodełkowy	100	2 491,00 zł



Opcjonalny pokrowiec FPH

POKROWIEC OCHRONNY

- Dla zapewnienia maksymalnej ochrony i higieny oferujemy plastikowy pokrowiec do wózka.
- Pokrowiec wyposażony jest w zamki i pozwala na niezależne otwieranie z każdej strony.

Model	Nr ref.	Opis	Cena netto (zł)
FPH	19004548	Pokrowiec do CPP-100	1 212,00 zł



SPP-14



Odstęp między poziomami: 60 mm.

PÓŁKI ŚCIENNE DO TALERZY

- Przeznaczone do montażu w profesjonalnych kuchniach średniej wielkości.
- Kompaktowy rozmiar ułatwia wygodne ulokowanie półki.
- Łatwy montaż.
- Konstrukcja stalowa, zakończenia epoksydowane.
- Konstrukcja umożliwia dopasowanie do wymiarów talerzy (maksymalna średnica talerzy 33 cm).
- Pojemność: 14 talerzy.

Model	Nr ref.	Wymiary (mm)	Opis	Liczba talerzy	Cena netto (zł)
SPP-14	19004621	300x250x880	Naścienna	14	703,00 zł



CGB-21

CGB-11

WÓZKI Z BLATEM ROBOCZYM

- Wózki z gładkim blatem roboczym, łatwe w utrzymaniu czystości.
- Stabilna konstrukcja.
- Wszystkie modele posiadają 7 par prowadnic (odstęp między prowadnicami wynosi 75 mm).
- Bardzo mocna konstrukcja spawana, wykonana z profili o przekroju kwadratowym 25 x 25 mm.
- Wszystkie modele wyposażone są w 4 cichobieżne kółka obrotowe o średnicy 125 mm, w tym dwa z hamulcem oraz gumowe odbojniki.
- Prowadnice wykonane są w kształcie litery „U” (ceownik) eliminujące ryzyko spadania naczyń podczas transportu.
- W całości wykonane ze stali nierdzewnej.

Model	Nr ref.	Wymiary (mm)	Liczba prowadnic	Wymiary prowadnic (mm)	Cena netto (zł)
CGB-11	19004825	GN 1/1	7	460 x 630 x 850	1 431,00 zł
CGB-21	19004938	GN 1/1 i GN 2/1	7	665 x 750 x 850	1 490,00 zł



Wózki regałowe System bankietowy i wydawczy



CGA-21

CGA-11

WÓZKI REGAŁOWE

- Wyposażone w 17 par prowadnic (odstęp między prowadnicami wynosi 75 mm).
- Model CGA-64 przeznaczony do tac piekarniczych, posiada 16 par prowadnic (odstęp między prowadnicami wynosi 85 mm).
- Wzmocniona konstrukcja gwarantuje stabilność w trakcie użytkowania.
- Akcesoria: pokrowiec ochronny.

Model	Nr ref.	Wymiary (mm)	Liczba prowadnic	Wymiary prowadnic (mm)	Cena netto (zł)
CGA-11	19004961	GN 1/1	17	460 x 630 x 1720	1 688,00 zł
CGA-21	19005058	GN 1/1 i GN 2/1	17	665 x 750 x 1720	1 795,00 zł
CGA-64	19004962	600 x 400	16	530 x 700 x 1720	1 656,00 zł
FCGA-11	19004376		Pokrowiec do CGA-11		596,00 zł
FCGA-21	19003379		Pokrowiec do CGA-21		628,00 zł
FCGA-64	19004382		Pokrowiec do CGA-64		740,00 zł

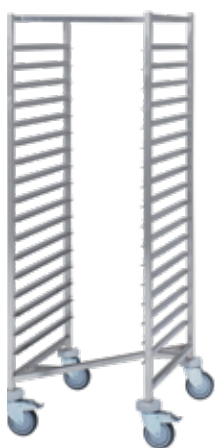

CGE-21



WÓZEK Z PROWADNICAMI

- Wykonany w sposób ułatwiający przechowywanie kilku wózków przy wykorzystaniu niewielkiej powierzchni magazynowej.
- Wyposażony w 17 par prowadnic GN 2/1 (odstęp między prowadnicami wynosi 75 mm).

Model	Nr ref.	Wymiary (mm)	Liczba prowadnic	Wymiary prowadnic (mm)	Cena netto (zł)
CGE-21	19005696	GN 1/1 i GN 2/1	17	660 x 750 x 1660	2 431,00 zł



CBC-12



CBC-24



CBC-12 + 2 ścianki PCBC

CBC-12
+ pokrowiec FCBC-12

WÓZKI DO TAC

- Stabilna konstrukcja, spawana, wykonana z profili o przekroju kwadratowym 25 x 25 mm.
- Pozwalają na transportowanie tac o szerokości od 350 mm do 425 mm i długości 530 mm.
- Wyposażone w 4 kółka obrotowe o średnicy 125 mm, w tym dwa z hamulcem.
- Wszystkie kółka posiadają odboje gumowe.
- Prowadnice wykonane są ze stali nierdzewnej (odstęp pomiędzy prowadnicami wynosi 110 mm).
- Akcesoria: pokrowiec ochronny oraz dwie ścianki w kolorze zielonym przypadające na jeden wózek.

Model	Nr ref.	Wymiary (mm)	Liczba prowadnic	Cena netto (zł)
CBC-12	19005051	584 x 725 x 1700	12	2 066,00 zł
CBC-24	19005335	1068 x 725 x 1700	24	3 857,00 zł
PCBC	19004649	Ścianka do CBC-12 i CBC-24	1 sztuka	761,00 zł
FCBC-12	19003375	Pokrowiec do CBC-12	-	730,00 zł



CCV-7



FCCV-7



Kosze nie wchodzą w skład zestawu. Do zamówienia osobno.

WÓZKI Z PROWADNICAMI DO KOSZY DO ZMYWAREK

- Przeznaczony do transportu standardowych koszy o wymiarach 500 x 500 mm.
- Wykonany ze stali nierdzewnej.
- Stabilna konstrukcja z profili o przekroju kwadratowym (25 x 25 mm).
- Wyposażony w 4 kółka obrotowe o średnicy 125 mm, w tym dwa z hamulcem.
- Wszystkie kółka posiadają odboje gumowe.
- Odstęp między prowadnicami wynosi 205 mm.
- Akcesoria: pokrowiec ochronny. Przypadające na jeden wózek.

Model	Nr ref.	Wymiary (mm)	Liczba prowadnic	Cena netto (zł)
CCV-7	19004971	640 x 635 x 1700	7	1 522,00 zł
FCCV-7	19003378	Pokrowiec do CCV-7	-	490,00 zł



Wózki regałowe System bankietowy i wydawczy



CC-55



BC-55



FCC-55

WÓZKI PLATFORMOWE DO TRANSPORTU KOSZY

- Przeznaczone do transportu standardowych koszy o wymiarach 500 x 500 mm.
- Wykonane ze stali nierdzewnej.
- Wyposażone w 4 kółka obrotowe o średnicy 125 mm, w tym dwa z hamulcem. Każdy narożnik wyposażony jest w gumowe odboje.
- Akcesoria: pokrowiec ochronny o pojemności 6 koszy na szkło o wysokości 100 mm/ 4 koszy o wysokości 150 mm/ 3 koszy o wysokości 200 mm (kosze sprzedawane oddzielnie).

Model	Nr ref.	Wymiary (mm)	Liczba prowadnic	Wymiary prowadnic (mm)	Cena netto (zł)
CC-55	19004703	587 x 627 x 900	Stal nierdzewna	Z uchwytem	1 025,00 zł
BC-55	19004696	587 x 587 x 200	Stal nierdzewna	Bez uchwyty	752,00 zł
FCC-55	19003380	510 x 510 x 900	Pokrowiec do BC-55 i CC-55		290,00 zł



CNB-C



CNB



CNC-55

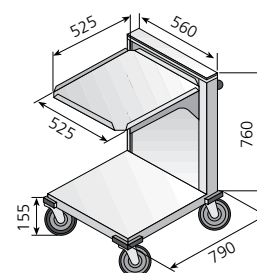
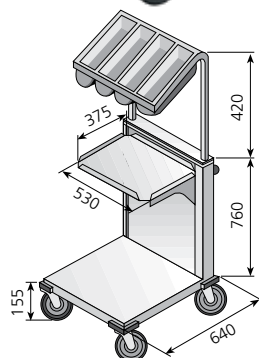
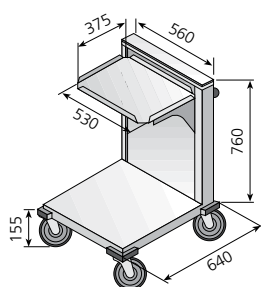

WÓZKI Z RUCHOMĄ PLATFORMĄ DO TAC I KOSZY

- Wykonane ze stali nierdzewnej.
- Konstrukcja umożliwiająca utrzymanie tac lub koszy na odpowiednim poziomie.
- Wyposażone w 4 kółka obrotowe o średnicy 125 mm, w tym dwa z hamulcem.
- Każdy narożnik wyposażony jest w gumowe odboje.
- Model CNB-C posiada w górnej części pojemnik na sztućce.

PRZYBLIŻONE POJEMNOŚCI:

- Tace: CNB, CNB-C
- Do 120 sztuk standardowych tac o wymiarach: 530 x 370, 480 x 370, 450 x 370 mm.
- Do 120 sztuk tac o wymiarach gastropojemnika GN 1/1 325 x 530 mm.
- Do 200 sztuk tac Fast-food o wymiarach 350 x 270 mm.
- Kosze: CNC
- Do 6 sztuk koszy o wymiarach 500 x 500 mm i wysokości 110 mm.

Model	Nr ref.	Przeznaczenie	Wymiary (mm)	Wymiary tac/ koszy (mm)	Cena netto (zł)
CNB	19005438	Tace	626 x 640 x 915	530 x 370 (maksymalnie)	2 636,00 zł
CNB-C	19005230	Tace i sztućce	626 x 640 x 1335	530 x 370 (maksymalnie)	3 399,00 zł
CNC-55	19005131	Kosze do zmywarek	626 x 790 x 915	500 x 500	2 973,00 zł

Wózki bankietowe*by Edenox

Wózki Thermik

Cyfrowy, intuicyjny panel sterowania, zaprojektowany z nowoczesnym, eleganckim wzornictwem, zapewnia niezawodną regulację temperatury. **System kontroli wilgoci o czterech (4)** względnych poziomach wilgotności zapobiega wysychaniu jedzenia i zapewnia najwyższą jakość każdego rodzaju potrawy, ponieważ ogrzewanie powietrzem wilgotnym optymalizuje przekazywanie ciepła do produktu.

Ściany i drzwi z podwójną ścianą, z izolacją poliuretanową o wysokiej gęstości, bezfreonową, zapewniają odporność i trwałość oraz zmniejszają straty ciepła, zapewniając znaczne oszczędności energii.

System otwierania drzwi 270°, z solidnymi zawiasami, zapewnia użytkownikom maksymalną swobodę ruchów i bezpieczeństwo, zwiększa ergonomię.

Tłoczone ścianki boczne z zaokrąglonymi krawędziami gwarantują maksymalną higienę i bezpieczną pracę dla pracowników.

Wydajny system ogrzewania konwekcyjnego.

Mniejsze straty ciepła Uszczelka przymocowana do wewnętrznej struktury drzwi zapewnia, że gorące powietrze pozostaje wewnątrz wózka. Uszczelka jest łatwa do wymiany, bez żadnych narzędzi, umożliwiając bezproblemową konserwację.

Wewnętrzna powierzchnia drzwi jest całkowicie zamknięta bez żadnych elementów, które utrudniają czyszczenie.

Tłoczony zbiornik na wodę z zaokrąglonymi krawędziami. Wysokowydajny rezystor silikonowy umożliwia szybkie nagrzewanie.

Odbojnik gumowy zamontowany z czterech stron, wykonana z niebrudzącego materiału o wysokiej wytrzymałości, w celu ochrony przed bezpośrednim uderzeniem w ściany i meble.

Cztery (4) kółka o średnicy 160 mm o niskim poziomie drgań podczas transportu z czego dwa (2) z hamulcami zapewniają łatwą obsługę i bezpieczne użytkowanie.

Zakres temperatury pracy od 30°C do 90°C.

Przechowywanie pojemników GN 2/1 i GN 1/1 do głębokości 65 mm pozwala na wszechstronne ładowanie.



Funkcje gorącego wózka Thermik



Tłoczone ścianki boczne z wytłoczeniem 70 mm. Zaokrąglone krawędzie gwarantują łatwe i dokładne czyszczenie wnętrza.

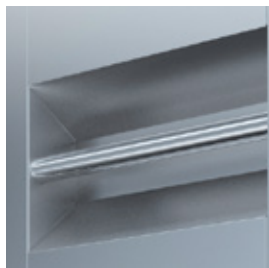

Nie wystające i solidne uchwyty umieszczone po obu stronach. Średnica rękojeści i odstęp konstrukcji została ergonomicznie zaprojektowana do łatwego prowadzenia wózka. Trzeci uchwyt z tyłu zwiększa manewrowość w ograniczonych przestrzeniach.



Szybki dostęp do elementów serwisowych przyspiesza i ułatwia wykonywanie prac konserwacyjnych.



Panel kontrolny zabezpieczony dwoma (2) elementami narożnymi wykonanymi z wysokoodpornego materiału.



HTB-10



HTB-20



HTB-40

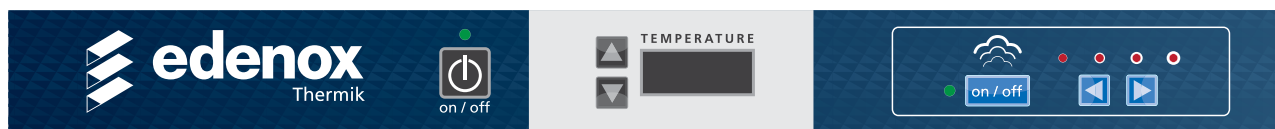
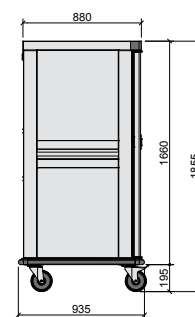
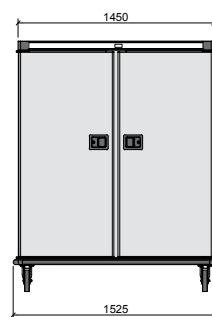
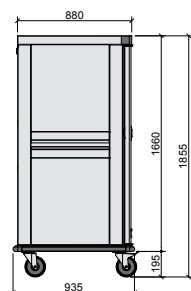
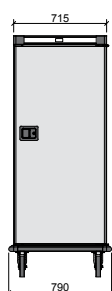
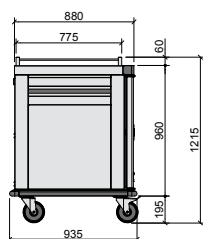
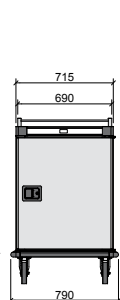

Model	Nr ref.	Wymiary (mm)	Liczba drzwi	Liczba prowadnic GN 2/1 (odległość 70 mm)	Zasilanie (V)	Moc (W)	Cena netto (zł)
HTB-10	19030596	790x935x1215	1	10	230/1/50-60Hz	2000	15 255,00 zł
HTB-20	19030598	790x935x1855	1	20	230/1/50-60Hz	2000	18 008,00 zł
HTB-40	19030599	1525x935x1885	2	40	230/1/50-60Hz	3500	26 968,00 zł

Wózki bankietowe*by Edenox

Wózki bankietowe grzewcze



CCB-40

Podwójne drzwi z izolacją poliuretanową

Oszczędność energii poprzez doskonałą izolację

Termostat do kontrolowania temperatury: 0° do 90°C

Położenie panelu sterującego w miejscu najbardziej odpornym na wstrząsy.

Zredukowana wysokość wózka daje możliwość dostępu do górnych półek i ułatwia manewrowanie urządzeniem.

Wewnętrzny układ centralnych i bocznych przewodnic umożliwia cyrkulację gorącego powietrza poprzez całą komorę wózka oraz pomiędzy pojemnikami z żywnością

Wyciszone kółka o średnicy 160 mm w tym dwa z hamulcami.

Wyposażone w odbojniki.

Demontowany system przewodnic ułatwiający czyszczenie

Potrawy mogą być przechowywane na talerzach, półkach lub w pojemnikach GN 2/1 lub 1/1 (pojemniki i ruszty nie występują w komplecie z wózkiem, dostępne jako opcja).

Wyposażone w zamek.

Drzwi samoczynnie zamykające się w wypadku, kiedy kąt odchylenia drzwi jest mniejszy niż 90°.

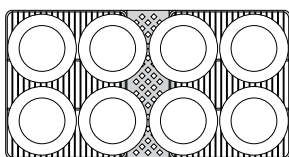

Na każdym poziomie może być ustawione do 8 szt. talerzy o maksymalnej średnicy 300 mm.



Do utrzymania odpowiedniej wilgotności potraw i uniknięcia wysuszenia wózki wyposażone są w nieprzesuwającą się tacę na wodę.



CCB-10



CCB-20



CCB-40

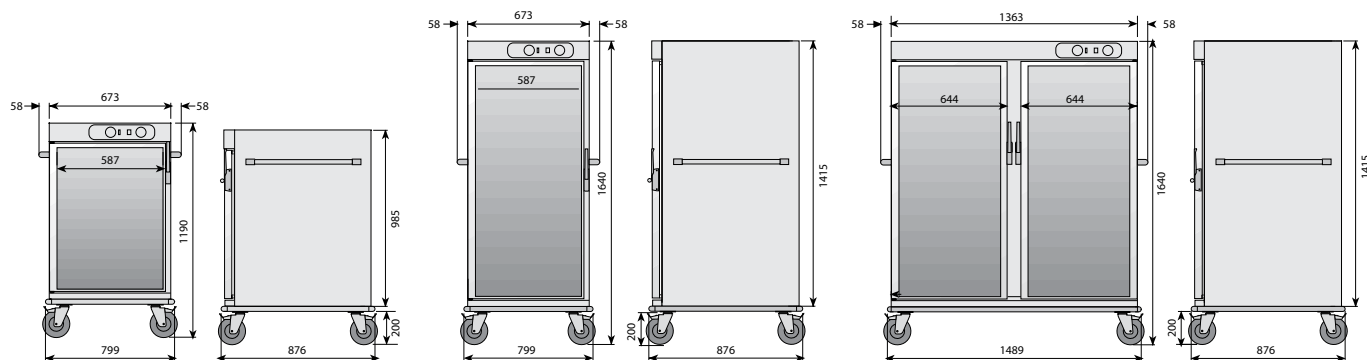

Model	Nr ref.	Wymiary (mm)	Liczba drzwi	Liczba prowadnic GN 2/1 (odległość 70 mm)	Zasilanie (V)	Moc (W)	Cena netto (zł)
CCB-10	19006002	799 x 876 x 1190	1	10	230/1/50-60 Hz	2000	7 874,00 zł
CCB-20	19006590	799 x 876 x 1640	1	20	230/1/50-60 Hz	2000	8 662,00 zł
CCB-40	19007686	1489 x 876 x 1640	2	40	230/1/50-60 Hz	2480	15 041,00 zł



Wózki bankietowe System bankietowy i wydawczy



CF-40 HC

CF-20 HC

CF-10 HC

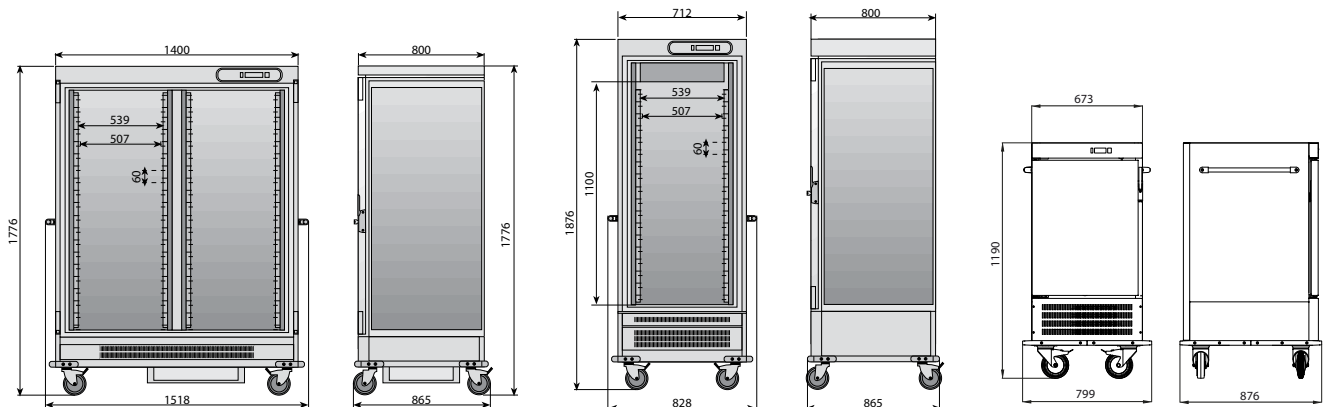

CF-40 HC

CF-20 HC

CF-10 HC

WÓZKI BANKIETOWE CHŁODZONE

- Specjalnie zaprojektowany do utrzymywania i serwowania wcześniej przygotowanego zimnego jedzenia.
- Jednostka chłodnicza z wymuszonym obiegiem powietrza. Zapewniający równomierny przepływ i rozrowadzenie temperatury w komorze.
- Intuicyjny cyfrowy sterownik pozwala na szybkie i łatwe ustawienie parametrów temperatury.
- Zakres temperatury pracy wynosi od + 2° do + 8°C przy temperaturze pomieszczenia 32° C.
- Szafy wykonane z podwójnej ściany z wtryskiwaną bezfreonową, ekologiczną izolacją gęstości poliuretanu 40 kg/m³. Dzięki wysoce izolowanym ścianom przenikanie ciepła jest zredukowane, co zapewnia oszczędność energii.
- Automatyczny mechanizm blokujący w zawiasach: gdy drzwi znajdują się w pozycji mniejszej niż 90°, zostaje całkowicie zamknięty, co zapobiega wzrostowi temperatury.
- Cztery (4) kółka o średnicy 125 mm o niskim poziomie drgań podczas transportu, dwa z hamulcami dla łatwej obsługi i bezpieczniejszego użytkowania.
- Gumowe zderzaki chroniące przed bezpośrednim uderzeniem we wszystkich czterech (4) narożnikach.
- Zamek w klamce

Model	Nr ref.	Wymiary (mm)	Pojemność prowadnic GN2/1 (co 60 mm)	Liczba prowadnic GN 2/1 w wyposażeniu (odległość 70 mm)	Zasilanie (V)	Moc (W)	Cena netto (zł)
CF-10 HC	19075906	799x876x1190	7	3	230/1/50-60Hz	350	8 597,00 zł
CF-20 HC	19075111	828x865x1876	17	5	230/1/50-60Hz	350	9 567,00 zł
CF-40 HC	19075902	1518x865x1776	34	10	230/1/50-60Hz	550	13 390,00 zł



CBM-311

CBM-211

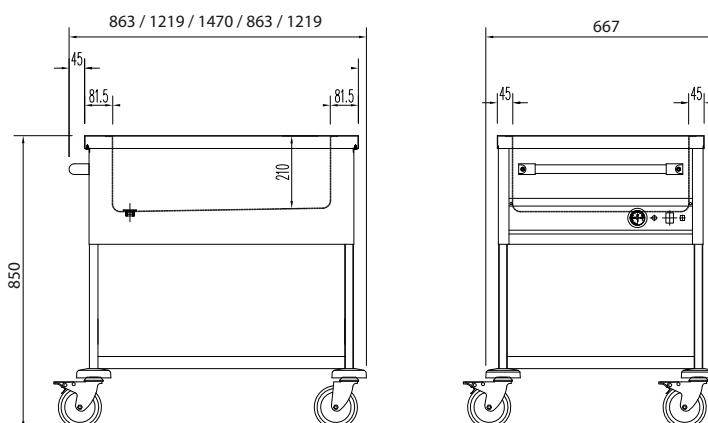

BEMARY JEZDNE WODNE

- Specjalnie zaprojektowany do transportu, konserwacji i serwowania posiłków w najlepszych warunkach temperatury, higieny i bezpieczeństwa.
- Bemary jednokomorowe i wielokomorowe. Grzałki silikonowe poprawiają wydajność grzewczą i zmniejszają zużycie energii elektrycznej.
- Głębokości 200 mm, z zaokrąglonymi krawędziami ułatwiającymi czyszczenie. Komory są w pełni zespawane z konstrukcją, tworząc solidną i kompaktową całość.
- Panel kontrolny z przełącznikiem, termostatem i lampką kontrolną pracy w bezpiecznym miejscu, chroniony przed bezpośrednim uderzeniem.
- W modelach z oddzielnymi odwertami, panel sterowania zawiera przełącznik, pilot i termostat na każdą studzienkę, w celu oddzielnej regulacji temperatury.
- Doskonała izolacja przed promieniowaniem cieplnym.
- Kran spustowy wody znajduje się na dnie.
- Dolna płaska półka wykonana ze stali nierdzewnej.
- Przewod spiralny z uziemieniem
- Cztery (4) kółka o średnicy 125 mm o niskim poziomie drgań podczas transportu, dwa z hamulcami dla łatwej obsługi i bezpieczniejszego użytkowania.
- Gumowe zderzaki chroniące przed bezpośrednim uderzeniem we wszystkich czterech (4) narożnikach
- Wykonane ze stali nierdzewnej.

Model	Nr ref.	Wymiary (mm)	Opis	Liczba pojemników GN 1/1, głębokość 200 mm	Zasilanie (V)	Moc (W)	Cena netto (zł)
CBM-211	19005127	863x667x850	1 komora	2	230/1/50-60 Hz	1400	4 208,00 zł
CBM-311	19005581	1219x667x850	1 komora	3	230/1/50-60 Hz	2100	5 103,00 zł
CBM-411	19006001	1470x667x850	1 komora	4	230/1/50-60 Hz	2800	5 617,00 zł
CBM3-311	19003476	1219x667x850	3 niezależnie sterowane komory	3	230/1/50-60 Hz	2100	6 329,00 zł



Wózki bankietowe System bankietowy i wydawczy



CPC2-28 + 2 TDP-28



CPC2-28



PDC-28

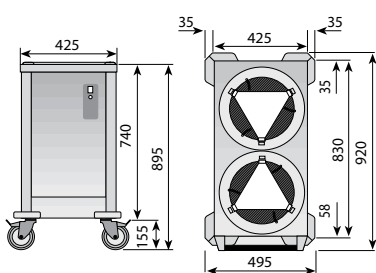

CPC2-28

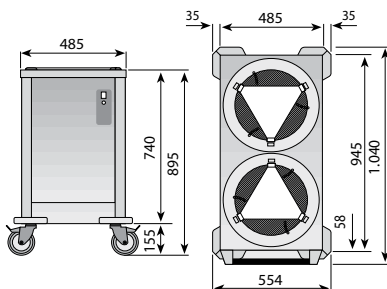

CPC2-34

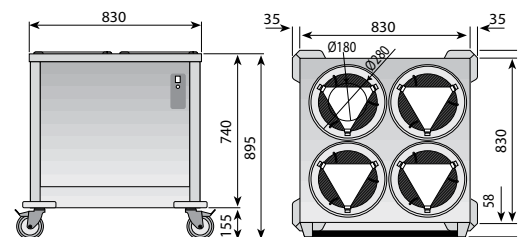

CPC4-28

WÓZKI PODGRZEWANE DO TALERZY

- Przeznaczone do podgrzewania, transportowania oraz przechowywania talerzy.
- Ścianki zewnętrzne podwójne, izolowane. Dzięki wysoce izolowanym ścianom straty ciepła są zredukowane, co zapewnia oszczędność energii.
- Możliwość dopasowania kolumny do wymiarów talerzy.
- Specjalny system ze stalowymi sprężynami, odpornymi na wysokie temperatury, utrzymujący talerze na stałym poziomie ułatwiający obsługę.
- Dostępne są wózki 2 lub 4-kolumnowe. W przypadku modeli 4-kolumnowych istnieją dwa rodzaje kolumn: dla talerzy o średnicy od 180 do 280 mm i dla talerzy o średnicy od 240 do 340 mm.
- Termostat do monitorowania, sterowania i regulacji temperatury podgrzewacza przy żądanej wartości zadanej.
- Cztery (4) kółka o średnicy 125 mm o niskim poziomie drgań podczas transportu, dwa z hamulcami dla łatwej obsługi i bezpieczniejszego użytkowania.
- Gumowe zderzaki chroniące przed bezpośrednim uderzeniem we wszystkich czterech (4) narożnikach.
- Wykonane ze stali nierdzewnej.
- Przybliżona pojemność: 45 talerzy na każdą kolumnę.
- Zasilanie 230 V

Model	Nr ref.	Wymiary (mm)	Liczba kolumn	Ilość talerzy	Ø talerzy (mm)	Moc (W)	Cena netto (zł)
CPC2-28	19005889	920 x 495 x 895	2	90	180-280	960	6 074,00 zł
CPC2-34	19006147	1040 x 555 x 895	2	90	240-340	960	6 822,00 zł
CPC4-28	19006476	900 x 900 x 895	4	180	180-280	1920	10 690,00 zł
PDC-28	19069611		Pokrywa do dystrybutora do talerzy max Ø 280 mm				124,00 zł
PDC-34	19069612		Pokrywa do dystrybutora do talerzy max Ø 340 mm				134,00 zł

 asber



Regały modułowe aluminiowo-polipropylenowe

Regały z anodowanego aluminium z półkami. Regały mają różnorodne zastosowania, przeznaczone zwłaszcza do ustawienia w pomieszczeniach o wysokich wymogach sanitarnych, idealne do komór chłodniczych i mroźniczych.

Możliwość zastosowania regałów wolnostojących i narożnych pozwala na maksymalne wykorzystanie przestrzeni.

Półki i podpory

Półki.....	228
Podpory.....	229

Akcesoria

Wkłady do półek.....	229
Uchwyty mocujące.....	230
Trzpienie.....	230
Podesty.....	230
Podpory na kółkach.....	230
Regał jezdny (zestaw).....	231
Pręty do zawieszania.....	231

Konfiguracja regałów

Jak dobrać odpowiedni zestaw regałów.....	232
Regały wolnostojące 400 mm.....	233
Regały wolnostojące 500 mm.....	234
Regały wolnostojące 600 mm.....	235
Regały narożne 400 mm.....	236
Regały narożne 500 mm.....	237
Regały narożne 600 mm.....	240

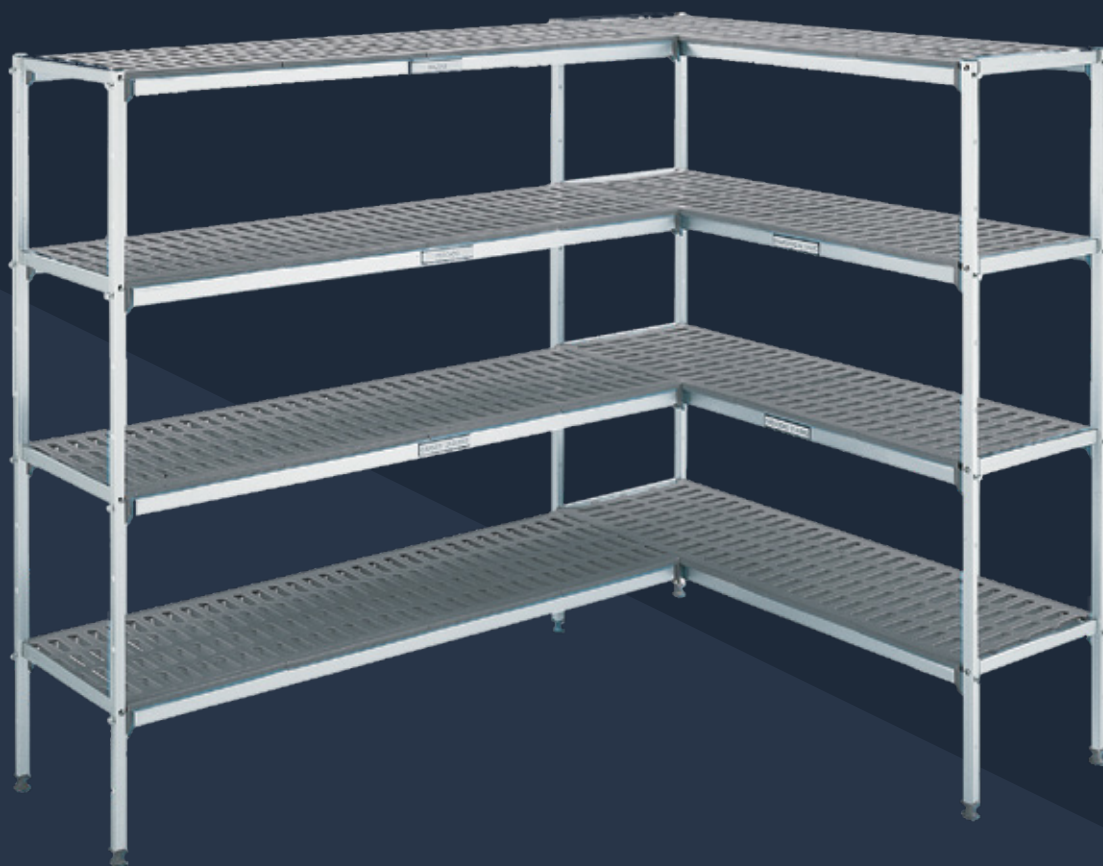



Łatwe do czyszczenia i utrzymania higieny. Łatwo demontowane wkłady polipropylenowe z możliwością mycia w profesjonalnych zmywarkach gastronomicznych.



Podpory posiadają otwory co 150 mm, co pozwala na modyfikowanie standardowych zestawów i zwiększenie liczby półek w bardzo prosty sposób (za pomocą trzpieni – 4 na jedną półkę).



Łatwy montaż bez użycia narzędzi



Możliwość montażu narożnego regałów pozwala na optymalne wykorzystanie przestrzeni przy zastosowaniu mniejszej ilości podpór.



Dostępne podpory na nierdzewnych poliamidowych kółkach o średnicy 125 mm, ułatwiających korzystanie z regałów w miejscach o małej powierzchni.



Regulowana wysokość nóżek pozwala na dostosowanie do nierówności podłoża.

PÓŁKI SĄ ZBUDOWANE TAK, ABY PRZENOSIĆ DUŻE OBCIĄŻENIA PRZY MINIMALNYM WYGIĘCIU

Konstrukcja mebla jest bardzo solidna, wytrzymała i odporna na obciążenie towarem do 100 kg na półkę (380 kg na regał).

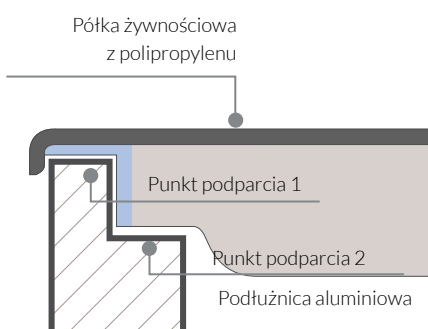

Półki polipropylenowe zamontowane są za pomocą dwóch złączy, co gwarantuje ich stabilne położenie. Stabilna i mocna konstrukcja. Trzy głębokości półek: 400, 500 lub 600 mm. Standardowa wysokość podpór to 1750 mm. Możliwość zastosowania również innych wysokości: 2000 i 1300 mm.

- Obciążenie półki nie powinno przekraczać 100 kg na półkę i w sumie 380 kg na regał.

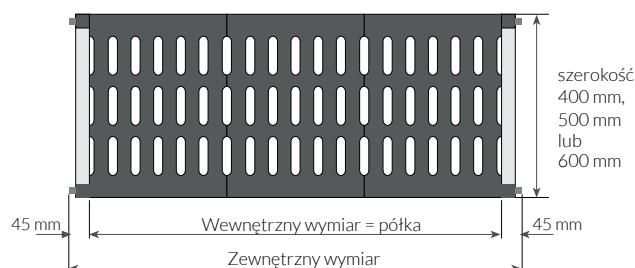

WYMIARY RÓŻNYCH REGAŁÓW ZE SŁUPKAMI

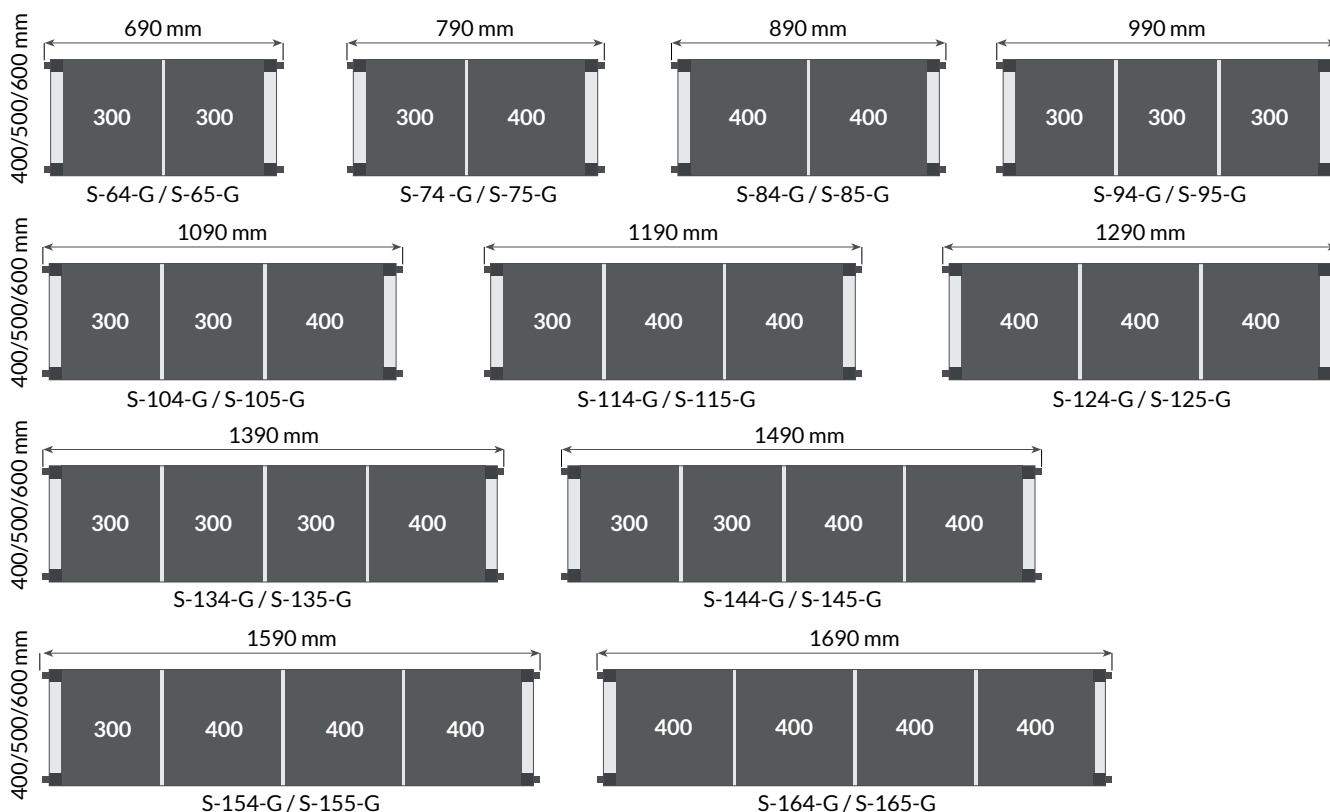

11 różnych długości półek zamontowanych pomiędzy dwoma podporami pozwala na montaż regałów zgodnie z oczekiwaniami klienta.



PÓŁKI (GŁĘBOKOŚĆ 400 MM)



Model	Nr ref.	Wymiary (mm)	Cena netto (zł)
S-64-G	19089020	600 x 400	116,00 zł
S-74-G	19089022	700 x 400	131,00 zł
S-84-G	19089024	800 x 400	142,00 zł
S-94-G	19067271	900 x 400	153,00 zł
S-104-G	19089006	1000 x 400	168,00 zł
S-114-G	19089008	1100 x 400	187,00 zł
S-124-G	19089010	1200 x 400	196,00 zł
S-134-G	19089012	1300 x 400	206,00 zł
S-144-G	19089014	1400 x 400	227,00 zł
S-154-G	19089016	1500 x 400	237,00 zł
S-164-G	19089018	1600 x 400	247,00 zł

PÓŁKI (GŁĘBOKOŚĆ 500 MM)



Model	Nr ref.	Wymiary (mm)	Cena netto (zł)
S-65-G	19089021	600 x 500	124,00 zł
S-75-G	19089023	700 x 500	144,00 zł
S-85-G	19089025	800 x 500	155,00 zł
S-95-G	19089026	900 x 500	165,00 zł
S-105-G	19089007	1000 x 500	180,00 zł
S-115-G	19089009	1100 x 500	191,00 zł
S-125-G	19089011	1200 x 500	203,00 zł
S-135-G	19089013	1300 x 500	215,00 zł
S-145-G	19089015	1400 x 500	234,00 zł
S-155-G	19089017	1500 x 500	242,00 zł
S-165-G	19089019	1600 x 500	252,00 zł

PÓŁKI (GŁĘBOKOŚĆ 600 MM)



Model	Nr ref.	Wymiary (mm)	Cena netto (zł)
S-66-G	19106320	600 x 600	155,00 zł
S-76-G	19106321	700 x 600	165,00 zł
S-86-G	19106323	800 x 600	175,00 zł
S-96-G	19106324	900 x 600	196,00 zł
S-106-G	19106325	1000 x 600	206,00 zł
S-116-G	19106326	1100 x 600	216,00 zł
S-126-G	19106327	1200 x 600	227,00 zł
S-136-G	19106328	1300 x 600	258,00 zł
S-146-G	19106329	1400 x 600	268,00 zł
S-156-G	19106330	1500 x 600	283,00 zł
S-166-G	19106331	1600 x 600	294,00 zł



PODPORY (GŁĘBOKOŚĆ 400 MM)

Model	Nr ref.	Wymiary (mm)	Poziom	Cena netto (zł)
P-43-G	19089027	1750 x 400	3	249,00 zł
P-44-G	19067272	1750 x 400	4	260,00 zł
P-45-G	19089028	1750 x 400	5	271,00 zł
PB-43-G	19089036	1300 x 400	3	210,00 zł
PA-45-G	19089032	2000 x 400	5	335,00 zł
PA-46-G	19089033	2000 x 400	6	341,00 zł

PODPORY (GŁĘBOKOŚĆ 500 MM)

Model	Nr ref.	Wymiary (mm)	Poziom	Cena netto (zł)
P-53-G	19089029	1750 x 500	3	260,00 zł
P-54-G	19089030	1750 x 500	4	276,00 zł
P-55-G	19089031	1750 x 500	5	296,00 zł
PB-53-G	19089037	1300 x 500	3	227,00 zł
PA-55-G	19089034	2000 x 500	5	357,00 zł
PA-56-G	19089035	2000 x 500	6	369,00 zł

PODPORY (GŁĘBOKOŚĆ 600 MM)

Model	Nr ref.	Wymiary (mm)	Poziom	Cena netto (zł)
P-63-G	19106335	1750 x 600	3	282,00 zł
P-64-G	19106336	1750 x 600	4	293,00 zł
P-65-G	19106337	1750 x 600	5	320,00 zł
PB-63-G	19106371	1300 x 600	3	243,00 zł
PA-65-G	19106373	2000 x 600	5	380,00 zł
PA-66-G	19106374	2000 x 600	6	397,00 zł

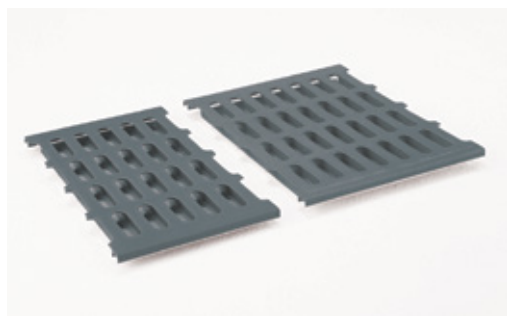

WKŁADY DO PÓŁEK

- Wkłady polipropylenowe.
- Wkłady do regałów o szerokości 400, 500 i 600 mm.
- Łatwy montaż.

Model	Nr ref.	Wymiary (mm)	Cena netto (zł)
PAR-43-G	19095753	400 x 300	37,00 zł
PAR-44-G	19095754	400 x 400	41,00 zł
PAR-53-G	19095756	500 x 300	42,00 zł
PAR-54-G	19095757	500 x 400	46,00 zł
PAR-63-G	19106339	600 x 300	52,00 zł
PAR-64-G	19106370	600 x 400	54,00 zł



Akcesoria Regały aluminiowo-polipropylenowe

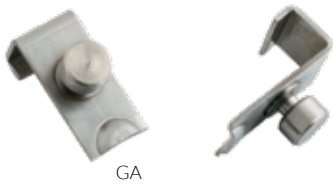

GA



KIT WF AL



PE



KIT PE-WAL



UCHWYTY MOCUJĄCE

- Zaprojektowane w sposób ułatwiający montaż narożników, oszczędzając w ten sposób powierzchnię użytkową przy zastosowaniu mniejszej ilości podpór.
- **Cena za sztukę.**

Model	Nr ref.	Opis	Cena netto (zł)
GA	19003353	Uchwyt (1 szt.)*	30,00 zł
KIT WF AL	19111641	Uchwyt-obejma (1 szt.)	96,00 zł

* Do montażu potrzebne 2 szt. na półkę.

TRZPIENIE

- Trzpień zaprojektowane w celu dodania większej liczby półek.
- Zastosowanie płaskich śrub skraca długość regału o 10 mm na stronę.
- **Cena za sztukę (trzpień kompletny).**

Model	Nr ref.	Opis	Cena netto (zł)
PE	19004449	Trzpień (1 szt.)*	12,00 zł
KIT PE-WAL	19111640	Komplet płaskich śrub (4 szt.)	1,00 zł

* Do montażu potrzebne 4 szt. na półkę.

PODESTY

- Specjalnie zaprojektowane do składowania skrzyń w komorach chłodniczych lub w miejscach, gdzie powinny być przestrzegane normy higieniczne.

Model	Nr ref.	Wymiary (mm)	Cena netto (zł)
BA-1050-G	19095718	1085 x 500 x 250	612,00 zł
BA-1250-G	19095719	1285 x 500 x 250	641,00 zł
BA-1650-G	19095740	1685 x 500 x 250	668,00 zł

PODPORY NA KÓŁKACH

- Każda podpora wyposażona jest w dwa kółka skrętne, łożyskowane, o średnicy 125 mm, z których jedno posiada hamulec.

Model	Nr ref.	Wymiary (mm)	Poziom	Cena netto (zł)
SM-44-G	19089038	1750 x 400	4	623,00 zł
SM-45-G	19089039	1750 x 400	5	633,00 zł
SM-54-G	19089040	1750 x 500	4	639,00 zł
SM-55-G	19095711	1750 x 500	5	659,00 zł
SM-64-G	19106376	1750 x 600	4	649,00 zł
SM-65-G	19106377	1750 x 600	5	670,00 zł



REGAŁ JEZDNY (ZESTAW)

- Zastosowanie: w dużych zakładach zbiorowego żywienia, takich jak: hotele, restauracje czy stołówki pracownicze.
- Konstrukcja wykonana z aluminium anodowanego. Półki polipropylenowe przeznaczone do kontaktu z żywnością.
- Półki mogą być montowane na różnych wysokościach, w zależności od potrzeb i przeznaczenia (odstęp między poziomami co 150 mm).
- Łatwy montaż bez użycia specjalistycznych narzędzi.
- Wyposażone w 4 kółka skrętne o średnicy 125 mm, z których dwa posiadają hamulec.
- Regał wyposażony jest w pięć półek o wymiarach 1200 x 500 mm.
- Z tyłu i na bokach regału zamontowane są dodatkowe poręcze, które zapobiegają spadaniu i przemieszczaniu się przedmiotów.
- Łatwe w czyszczeniu i konserwacji. Wkłady polipropylenowe można w prosty sposób zdjąć i myć w profesjonalnych zmywarkach.

Model	Nr ref.	Wymiary (mm)	Poziom	Cena netto (zł)
KCM-55-G	19095752	1285 x 500 x 1750	5	2 685,00 zł



PRĘTY DO ZAWIESZANIA

- Wykonane ze stali nierdzewnej.

Model	Nr ref.	Wymiary (mm)	Cena netto (zł)
BCOL-8-G	19095742	800	321,00 zł
BCOL-9-G	19095743	900	334,00 zł
BCOL-10-G	19095744	1000	352,00 zł
BCOL-11-G	19095745	1100	370,00 zł
BCOL-12-G	19095746	1200	381,00 zł
BCOL-13-G	19095747	1300	400,00 zł
BCOL-14-G	19095748	1400	411,00 zł
BCOL-15-G	19095749	1500	423,00 zł
BCOL-16-G	19095751	1600	441,00 zł



Jak dobrać odpowiedni zestaw regałów

- Najłatwiejszym sposobem zamówienia regałów aluminiowo-polipropylenowych jest podanie numeru zestawu, którym jesteśmy zainteresowani.
- Aby dobrać odpowiedni zestaw regałów musimy odpowiedzieć sobie na kilka pytań:

1. Jaki rodzaj regału potrzebujemy: wolnostojący czy narożny?

Regał wolnostojący posiada podpory na dwóch końcach, regał narożny posiada podporę na jednym końcu a na drugim ma parę uchwytów mocujących półkę.

2. Jaka powinna być głębokość?

Występują trzy głębokości regałów: 400, 500 i 600 mm.

3. Ile półek powinien mieć regał?

Standardowe zestawy składają się z 3, 4 lub 5 poziomów półek.

Dodatkowe półki mogą być zamawiane osobno.

4. Jaką potrzebujemy długość regału?

Tu należy zapoznać się z tabelami i znaleźć odpowiedni zestaw który będzie na pasował wymiarami w miejscu zastosowania.

Obliczając długość regału narożnego należy pamiętać aby od całkowitej długości odjąć szerokość półki regału wolnostojącego.

Dla przykładu z prawej strony należy zamówić:

- Zestaw nr 99 (wolnostojący, szerokość 400 mm, 4 poziomy półek, długość 1690 mm),
- Zestaw nr 582 (narożny, szerokość 400 mm, 4 poziomy półek, długość 1690 mm).

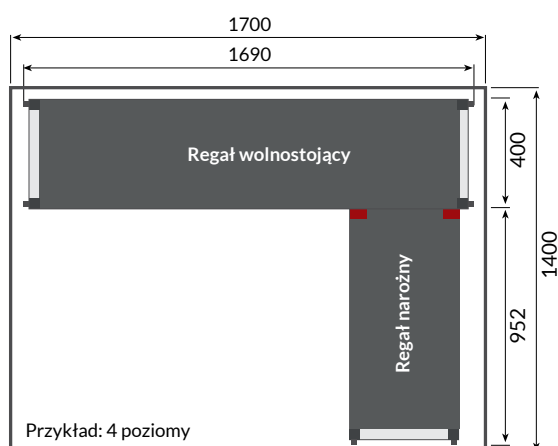
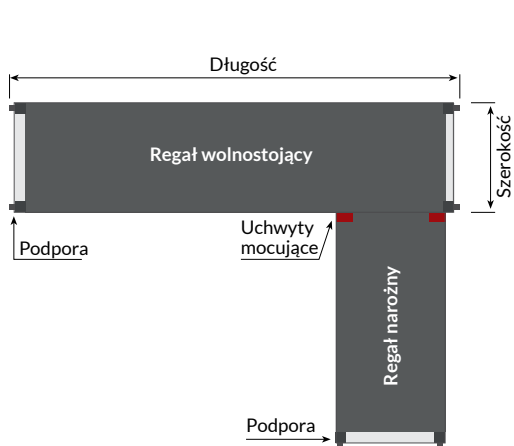

REGAŁY WOLNOSTOJĄCE 400 MM

REGAŁY WOLNOSTOJĄCE 400 MM

Długość mm	3 poziomowe		4 poziomowe		5 poziomowe		Długość mm	3 poziomowe		4 poziomowe		5 poziomowe	
	Nr ref.	Cena Netto (zł)	Nr ref.	Cena Netto (zł)	Nr ref.	Cena Netto (zł)		Nr ref.	Cena Netto (zł)	Nr ref.	Cena Netto (zł)	Nr ref.	Cena Netto (zł)
1390	19088339	1 116,00 zł	19088930	1 344,00 zł	19088345	1 572,00 zł	652	19088587	777,00 zł	19088648	964,00 zł	19088708	1 151,00 zł
1490	19088350	1 179,00 zł	19088931	1 428,00 zł	19088346	1 677,00 zł	752	19088588	822,00 zł	19088650	1 024,00 zł	19088709	1 226,00 zł
1590	19088361	1 209,00 zł	19088932	1 468,00 zł	19088347	1 727,00 zł	852	19088589	855,00 zł	19088651	1 068,00 zł	19088710	1 281,00 zł
1690	19088372	1 239,00 zł	19088933	1 508,00 zł	19088348	1 777,00 zł	952	19088590	888,00 zł	19088652	1 112,00 zł	19088711	1 336,00 zł
1726	19088383	1 599,00 zł	19088198	1 916,00 zł	19088349	2 233,00 zł	1052	19088591	933,00 zł	19088653	1 172,00 zł	19088712	1 411,00 zł
1826	19088394	1 632,00 zł	19088199	1 960,00 zł	19088351	2 288,00 zł	1152	19088592	990,00 zł	19088654	1 248,00 zł	19088713	1 506,00 zł
1926	19088397	1 665,00 zł	19088290	2 004,00 zł	19088352	2 343,00 zł	1252	19088593	1 017,00 zł	19088655	1 284,00 zł	19088714	1 551,00 zł

- Standardowa wysokość podpór w zestawach wynosi 1750 mm. Chcąc skonstruować regał o innej wysokości, niż w tabeli z opisem zestawów, należy zastąpić podporę „P” dla regałów wyższych podporą „PA” a dla niższych podporą „PB” oraz skalkulować cenę zgodnie z wybraną podporą.
- Dodatkowe półki mogą być montowane do podpór maksymalnie do 11 poziomów. Przy zamawianiu ich należy uwzględnić także trzpienie lub uchwyty mocujące.



REGAŁY WOLNO STOJĄCE 400 MM

- CENNIK regałów (ceny netto w zł)
- Tabela pozwala na szybkie obliczenie ceny zestawu z podporami o wysokości 1750 mm.

Długość (mm)	3 poziomowe			4 poziomowe			5 poziomowe		
	Nr ref.	Zestaw	Cena netto (zł)	Nr ref.	Zestaw	Cena netto (zł)	Nr ref.	Zestaw	Cena netto (zł)
690	19088197	10	846,00 zł	19088870	89	984,00 zł	19088337	168	1 122,00 zł
790	19088298	11	891,00 zł	19088876	90	1 044,00 zł	19088338	169	1 197,00 zł
890	19088309	12	924,00 zł	19088887	91	1 088,00 zł	19088340	170	1 252,00 zł
990	19088320	13	957,00 zł	19068302	92	1 132,00 zł	19088341	171	1 307,00 zł
1090	19088331	14	1 002,00 zł	19088908	93	1 192,00 zł	19088342	172	1 382,00 zł
1190	19088335	15	1 059,00 zł	19088919	94	1 268,00 zł	19088343	173	1 477,00 zł
1290	19088336	16	1 086,00 zł	19088929	95	1 304,00 zł	19088344	174	1 522,00 zł
1390	19088339	17	1 116,00 zł	19088930	96	1 344,00 zł	19088345	175	1 572,00 zł
1490	19088350	18	1 179,00 zł	19088931	97	1 428,00 zł	19088346	176	1 677,00 zł
1590	19088361	19	1 209,00 zł	19088932	98	1 468,00 zł	19088347	177	1 727,00 zł
1690	19088372	20	1 239,00 zł	19088933	99	1 508,00 zł	19088348	178	1 777,00 zł
1726	19088383	21	1 599,00 zł	19088198	100	1 916,00 zł	19088349	179	2 233,00 zł
1826	19088394	22	1 632,00 zł	19088199	101	1 960,00 zł	19088351	180	2 288,00 zł
1926	19088397	23	1 665,00 zł	19088290	102	2 004,00 zł	19088352	181	2 343,00 zł
2026	19088398	24	1 710,00 zł	19088291	103	2 064,00 zł	19088353	182	2 418,00 zł
2126	19088402	25	1 755,00 zł	19088292	104	2 124,00 zł	19088354	183	2 493,00 zł
2226	19088413	26	1 812,00 zł	19088293	105	2 200,00 zł	19088355	184	2 588,00 zł
2326	19088424	27	1 869,00 zł	19088294	106	2 276,00 zł	19088356	185	2 683,00 zł
2426	19088435	28	1 896,00 zł	19088295	107	2 312,00 zł	19088357	186	2 728,00 zł
2526	19088446	29	1 923,00 zł	19088296	108	2 348,00 zł	19088358	187	2 773,00 zł
2626	19088457	30	1 953,00 zł	19088297	109	2 388,00 zł	19088359	188	2 823,00 zł
2726	19088459	31	1 983,00 zł	19088299	110	2 428,00 zł	19088360	189	2 873,00 zł
2826	19088460	32	2 046,00 zł	19088300	111	2 512,00 zł	19088362	190	2 978,00 zł
2926	19088465	33	2 109,00 zł	19088301	112	2 596,00 zł	19088363	191	3 083,00 zł
3026	19088476	34	2 139,00 zł	19088302	113	2 636,00 zł	19088364	192	3 133,00 zł
3126	19088487	35	2 169,00 zł	19088303	114	2 676,00 zł	19088365	193	3 183,00 zł
3226	19088498	36	2 199,00 zł	19088304	115	2 716,00 zł	19088366	194	3 233,00 zł
3326	19088509	37	2 229,00 zł	19088305	116	2 756,00 zł	19088367	195	3 283,00 zł
3362	19088520	38	2 622,00 zł	19088306	117	3 208,00 zł	19088368	196	3 794,00 zł
3462	19088521	39	2 679,00 zł	19088307	118	3 284,00 zł	19088369	197	3 889,00 zł
3562	19088522	40	2 706,00 zł	19088308	119	3 320,00 zł	19088370	198	3 934,00 zł
3662	19088528	41	2 733,00 zł	19088310	120	3 356,00 zł	19088371	199	3 979,00 zł
3762	19088539	42	2 760,00 zł	19088311	121	3 392,00 zł	19088373	200	4 024,00 zł
3862	19088550	43	2 790,00 zł	19088312	122	3 432,00 zł	19088374	201	4 074,00 zł
3962	19088561	44	2 820,00 zł	19088313	123	3 472,00 zł	19088375	202	4 124,00 zł
4062	19088572	45	2 850,00 zł	19088314	124	3 512,00 zł	19088376	203	4 174,00 zł
4162	19088582	46	2 913,00 zł	19088315	125	3 596,00 zł	19088377	204	4 279,00 zł
4262	19088583	47	2 976,00 zł	19088316	126	3 680,00 zł	19088378	205	4 384,00 zł
4362	19088584	48	3 039,00 zł	19088317	127	3 764,00 zł	19088379	206	4 489,00 zł
4462	19088585	49	3 069,00 zł	19088318	128	3 804,00 zł	19088380	207	4 539,00 zł
4562	19088586	50	3 099,00 zł	19088319	129	3 844,00 zł	19088381	208	4 589,00 zł
4662	19088597	51	3 129,00 zł	19088321	130	3 884,00 zł	19088382	209	4 639,00 zł
4762	19088608	52	3 159,00 zł	19088322	131	3 924,00 zł	19088384	210	4 689,00 zł
4862	19088619	53	3 189,00 zł	19088323	132	3 964,00 zł	19088385	211	4 739,00 zł
4962	19088630	54	3 219,00 zł	19088324	133	4 004,00 zł	19088386	212	4 789,00 zł
4998	19088641	55	3 597,00 zł	19088325	134	4 436,00 zł	19088387	213	5 275,00 zł
5098	19088646	56	3 627,00 zł	19088326	135	4 476,00 zł	19088388	214	5 325,00 zł
5198	19088647	57	3 657,00 zł	19088327	136	4 516,00 zł	19088389	215	5 375,00 zł
5298	19088649	58	3 687,00 zł	19088328	137	4 556,00 zł	19088390	216	5 425,00 zł
5398	19088660	59	3 717,00 zł	19088329	138	4 596,00 zł	19088391	217	5 475,00 zł
5498	19088671	60	3 780,00 zł	19088330	139	4 680,00 zł	19088392	218	5 580,00 zł
5598	19088682	61	3 843,00 zł	19088332	140	4 764,00 zł	19088393	219	5 685,00 zł
5698	19088693	62	3 906,00 zł	19088333	141	4 848,00 zł	19088395	220	5 790,00 zł
5798	19088704	63	3 969,00 zł	19088334	142	4 932,00 zł	19088396	221	5 895,00 zł



Konfiguracja regałów Regały aluminiowo-polipropylenowe



REGAŁY WOLNO STOJĄCE 500 MM

- CENNIK regałów (ceny netto w zł)
- Tabela pozwala na szybkie obliczenie ceny zestawu z podporami o wysokości 1750 mm.

Długość (mm)	3 poziomowe			4 poziomowe			5 poziomowe		
	Nr ref.	Zestaw	Cena netto (zł)	Nr ref.	Zestaw	Cena netto (zł)	Nr ref.	Zestaw	Cena netto (zł)
690	19088399	247	892,00 zł	19088461	326	1 048,00 zł	19088523	405	1 212,00 zł
790	19088400	248	952,00 zł	19088462	327	1 128,00 zł	19088524	406	1 312,00 zł
890	19088401	249	985,00 zł	19088463	328	1 172,00 zł	19088525	407	1 367,00 zł
990	19088403	250	1 015,00 zł	19088464	329	1 212,00 zł	19088526	408	1 417,00 zł
1090	19088404	251	1 060,00 zł	19088466	330	1 272,00 zł	19088527	409	1 492,00 zł
1190	19088405	252	1 093,00 zł	19088467	331	1 316,00 zł	19088529	410	1 547,00 zł
1290	19088406	253	1 129,00 zł	19088468	332	1 364,00 zł	19088530	411	1 607,00 zł
1390	19088407	254	1 165,00 zł	19088469	333	1 412,00 zł	19088531	412	1 667,00 zł
1490	19088408	255	1 222,00 zł	19088470	334	1 488,00 zł	19088532	413	1 762,00 zł
1590	19088409	256	1 246,00 zł	19088471	335	1 520,00 zł	19088533	414	1 802,00 zł
1690	19088410	257	1 276,00 zł	19088472	336	1 560,00 zł	19088534	415	1 852,00 zł
1726	19088411	258	1 710,00 zł	19088473	337	2 068,00 zł	19088535	416	2 438,00 zł
1826	19088412	259	1 740,00 zł	19088474	338	2 108,00 zł	19088536	417	2 488,00 zł
1926	19088414	260	1 770,00 zł	19088475	339	2 148,00 zł	19088537	418	2 538,00 zł
2026	19088415	261	1 815,00 zł	19088477	340	2 208,00 zł	19088538	419	2 613,00 zł
2126	19088416	262	1 860,00 zł	19088478	341	2 268,00 zł	19088540	420	2 688,00 zł
2226	19088417	263	1 893,00 zł	19088479	342	2 312,00 zł	19088541	421	2 743,00 zł
2326	19088418	264	1 926,00 zł	19088480	343	2 356,00 zł	19088542	422	2 798,00 zł
2426	19088419	265	1 962,00 zł	19088481	344	2 404,00 zł	19088543	423	2 858,00 zł
2526	19088420	266	1 998,00 zł	19088482	345	2 452,00 zł	19088544	424	2 918,00 zł
2626	19088421	267	2 034,00 zł	19088483	346	2 500,00 zł	19088545	425	2 978,00 zł
2726	19088422	268	2 070,00 zł	19088484	347	2 548,00 zł	19088546	426	3 038,00 zł
2826	19088423	269	2 127,00 zł	19088485	348	2 624,00 zł	19088547	427	3 133,00 zł
2926	19088425	270	2 184,00 zł	19088486	349	2 700,00 zł	19088548	428	3 228,00 zł
3026	19088426	271	2 208,00 zł	19088488	350	2 732,00 zł	19088549	429	3 268,00 zł
3126	19088427	272	2 232,00 zł	19088489	351	2 764,00 zł	19088551	430	3 308,00 zł
3226	19088428	273	2 262,00 zł	19088490	352	2 804,00 zł	19088552	431	3 358,00 zł
3326	19088429	274	2 292,00 zł	19088491	353	2 844,00 zł	19088553	432	3 408,00 zł
3362	19088430	275	2 726,00 zł	19088492	354	3 352,00 zł	19088554	433	3 994,00 zł
3462	19088431	276	2 759,00 zł	19088493	355	3 396,00 zł	19088555	434	4 049,00 zł
3562	19088432	277	2 795,00 zł	19088494	356	3 444,00 zł	19088556	435	4 109,00 zł
3662	19088433	278	2 831,00 zł	19088495	357	3 492,00 zł	19088557	436	4 169,00 zł
3762	19088434	279	2 867,00 zł	19088496	358	3 540,00 zł	19088558	437	4 229,00 zł
3862	19088436	280	2 903,00 zł	19088497	359	3 588,00 zł	19088559	438	4 289,00 zł
3962	19088437	281	2 939,00 zł	19088499	360	3 636,00 zł	19088560	439	4 349,00 zł
4062	19088438	282	2 975,00 zł	19088500	361	3 684,00 zł	19088562	440	4 409,00 zł
4162	19088439	283	3 032,00 zł	19088501	362	3 760,00 zł	19088563	441	4 504,00 zł
4262	19088440	284	3 089,00 zł	19088502	363	3 836,00 zł	19088564	442	4 599,00 zł
4362	19088441	285	3 146,00 zł	19088503	364	3 912,00 zł	19088565	443	4 694,00 zł
4462	19088442	286	3 170,00 zł	19088504	365	3 944,00 zł	19088566	444	4 734,00 zł
4562	19088443	287	3 194,00 zł	19088505	366	3 976,00 zł	19088567	445	4 774,00 zł
4662	19088444	288	3 218,00 zł	19088506	367	4 008,00 zł	19088568	446	4 814,00 zł
4762	19088445	289	3 248,00 zł	19088507	368	4 048,00 zł	19088569	447	4 864,00 zł
4862	19088447	290	3 278,00 zł	19088508	369	4 088,00 zł	19088570	448	4 914,00 zł
4962	19088448	291	3 308,00 zł	19088510	370	4 128,00 zł	19088571	449	4 964,00 zł
4998	19088449	292	3 736,00 zł	19088511	371	4 628,00 zł	19088573	450	5 540,00 zł
5098	19088450	293	3 772,00 zł	19088512	372	4 676,00 zł	19088574	451	5 600,00 zł
5198	19088451	294	3 808,00 zł	19088513	373	4 724,00 zł	19088575	452	5 660,00 zł
5298	19088452	295	3 844,00 zł	19088514	374	4 772,00 zł	19088576	453	5 720,00 zł
5398	19088453	296	3 880,00 zł	19088515	375	4 820,00 zł	19088577	454	5 780,00 zł
5498	19088454	297	3 937,00 zł	19088516	376	4 896,00 zł	19088578	455	5 875,00 zł
5598	19088455	298	3 994,00 zł	19088517	377	4 972,00 zł	19088579	456	5 970,00 zł
5698	19088456	299	4 051,00 zł	19088518	378	5 048,00 zł	19088580	457	6 065,00 zł
5798	19088458	300	4 108,00 zł	19088519	379	5 124,00 zł	19088581	458	6 160,00 zł



REGAŁY WOLNO STOJĄCE 600 MM

- CENNIK regałów (ceny netto w zł)
- Tabela pozwala na szybkie obliczenie ceny zestawu z podporami o wysokości 1750 mm.

Długość (mm)	3 poziomowe			4 poziomowe			5 poziomowe		
	Nr ref.	Zestaw	Cena netto (zł)	Nr ref.	Zestaw	Cena netto (zł)	Nr ref.	Zestaw	Cena netto (zł)
690	19106592	1010	1 029,00 zł	19106656	1089	1 206,00 zł	19106710	1168	1 415,00 zł
790	19106593	1011	1 059,00 zł	19106657	1090	1 246,00 zł	19106711	1169	1 465,00 zł
890	19106594	1012	1 089,00 zł	19106658	1091	1 286,00 zł	19106712	1170	1 515,00 zł
990	19106595	1013	1 152,00 zł	19106659	1092	1 370,00 zł	19106713	1171	1 620,00 zł
1090	19106596	1014	1 182,00 zł	19106660	1093	1 410,00 zł	19106714	1172	1 670,00 zł
1190	19106597	1015	1 212,00 zł	19106661	1094	1 450,00 zł	19106715	1173	1 720,00 zł
1290	19106598	1016	1 245,00 zł	19106662	1095	1 494,00 zł	19106716	1174	1 775,00 zł
1390	19106599	1017	1 338,00 zł	19106663	1096	1 618,00 zł	19106717	1175	1 930,00 zł
1490	19106610	1018	1 368,00 zł	19106664	1097	1 658,00 zł	19106718	1176	1 980,00 zł
1590	19106611	1019	1 413,00 zł	19106665	1098	1 718,00 zł	19106719	1177	2 055,00 zł
1690	19106612	1020	1 446,00 zł	19106666	1099	1 762,00 zł	19106720	1178	2 110,00 zł
1726	19106613	1021	1 896,00 zł	19106667	1100	2 279,00 zł	19106721	1179	2 710,00 zł
1826	19106614	1022	1 959,00 zł	19106668	1101	2 363,00 zł	19106722	1180	2 815,00 zł
1926	19106615	1023	2 022,00 zł	19106669	1102	2 447,00 zł	19106723	1181	2 920,00 zł
2026	19106616	1024	2 052,00 zł	19106670	1103	2 487,00 zł	19106724	1182	2 970,00 zł
2126	19106617	1025	2 082,00 zł	19106671	1104	2 527,00 zł	19106725	1183	3 020,00 zł
2226	19106618	1026	2 112,00 zł	19106672	1105	2 567,00 zł	19106726	1184	3 070,00 zł
2326	19106619	1027	2 142,00 zł	19106673	1106	2 607,00 zł	19106727	1185	3 120,00 zł
2426	19106620	1028	2 175,00 zł	19106674	1107	2 651,00 zł	19106728	1186	3 175,00 zł
2526	19106621	1029	2 208,00 zł	19106675	1108	2 695,00 zł	19106729	1187	3 230,00 zł
2626	19106622	1030	2 301,00 zł	19106676	1109	2 819,00 zł	19106730	1188	3 385,00 zł
2726	19106623	1031	2 394,00 zł	19106677	1110	2 943,00 zł	19106731	1189	3 540,00 zł
2826	19106624	1032	2 424,00 zł	19106678	1111	2 983,00 zł	19106732	1190	3 590,00 zł
2926	19106625	1033	2 454,00 zł	19106679	1112	3 023,00 zł	19106733	1191	3 640,00 zł
3026	19106626	1034	2 499,00 zł	19106680	1113	3 083,00 zł	19106734	1192	3 715,00 zł
3126	19106627	1035	2 544,00 zł	19106681	1114	3 143,00 zł	19106735	1193	3 790,00 zł
3226	19106628	1036	2 577,00 zł	19106682	1115	3 187,00 zł	19106736	1194	3 845,00 zł
3326	19106629	1037	2 610,00 zł	19106683	1116	3 231,00 zł	19106737	1195	3 900,00 zł
3362	19106630	1038	3 042,00 zł	19106684	1117	3 724,00 zł	19106738	1196	4 470,00 zł
3462	19106631	1039	3 072,00 zł	19106685	1118	3 764,00 zł	19106739	1197	4 520,00 zł
3562	19106632	1040	3 105,00 zł	19106686	1119	3 808,00 zł	19106740	1198	4 575,00 zł
3662	19106633	1041	3 138,00 zł	19106687	1120	3 852,00 zł	19106741	1199	4 630,00 zł
3762	19106634	1042	3 171,00 zł	19106688	1121	3 896,00 zł	19106742	1200	4 685,00 zł
3862	19106635	1043	3 264,00 zł	19106689	1122	4 020,00 zł	19106743	1201	4 840,00 zł
3962	19106636	1044	3 357,00 zł	19106690	1123	4 144,00 zł	19106744	1202	4 995,00 zł
4062	19106637	1045	3 450,00 zł	19106691	1124	4 268,00 zł	19106745	1203	5 150,00 zł
4162	19106638	1046	3 480,00 zł	19106692	1125	4 308,00 zł	19106746	1204	5 200,00 zł
4262	19106639	1047	3 510,00 zł	19106693	1126	4 348,00 zł	19106747	1205	5 250,00 zł
4362	19106640	1048	3 540,00 zł	19106694	1127	4 388,00 zł	19106748	1206	5 300,00 zł
4462	19106641	1049	3 585,00 zł	19106695	1128	4 448,00 zł	19106749	1207	5 375,00 zł
4562	19106642	1050	3 630,00 zł	19106696	1129	4 508,00 zł	19106750	1208	5 450,00 zł
4662	19106643	1051	3 675,00 zł	19106697	1130	4 568,00 zł	19106751	1209	5 525,00 zł
4762	19106644	1052	3 708,00 zł	19106698	1131	4 612,00 zł	19106752	1210	5 880,00 zł
4862	19106645	1053	3 741,00 zł	19106699	1132	4 656,00 zł	19106753	1211	5 635,00 zł
4962	19106646	1054	3 774,00 zł	19106700	1133	4 700,00 zł	19106754	1212	5 690,00 zł
4998	19106647	1055	4 134,00 zł	19106701	1134	5 097,00 zł	19106755	1213	6 140,00 zł
5098	19106648	1056	4 227,00 zł	19106702	1135	5 221,00 zł	19106756	1214	6 295,00 zł
5198	19106649	1057	4 320,00 zł	19106703	1136	5 345,00 zł	19106757	1215	6 450,00 zł
5298	19106650	1058	4 413,00 zł	19106704	1137	5 469,00 zł	19106758	1216	6 605,00 zł
5398	19106651	1059	4 506,00 zł	19106705	1138	5 593,00 zł	19106759	1217	6 760,00 zł
5498	19106652	1060	4 536,00 zł	19106706	1139	5 633,00 zł	19106760	1218	6 810,00 zł
5598	19106653	1061	4 566,00 zł	19106707	1140	5 673,00 zł	19106761	1219	6 860,00 zł
5698	19106654	1062	4 596,00 zł	19106708	1141	5 713,00 zł	19106762	1220	6 910,00 zł
5798	19106655	1063	4 626,00 zł	19106709	1142	5 753,00 zł	19106763	1221	6 960,00 zł



Konfiguracja regałów

Regały aluminiowo-polipropylenowe



REGAŁY NAROŻNE 400 MM

- CENNIK regałów (ceny netto w zł)
- Tabela pozwala na szybkie obliczenie ceny zestawu z podporami o wysokości 1750 mm.

Długość (mm)	3 poziomowe			4 poziomowe			5 poziomowe		
	Nr ref.	Zestaw	Cena netto (zł)	Nr ref.	Zestaw	Cena netto (zł)	Nr ref.	Zestaw	Cena netto (zł)
652	19088587	500	777,00 zł	19088648	579	964,00 zł	19088708	658	1 151,00 zł
752	19088588	501	822,00 zł	19088650	580	1 024,00 zł	19088709	659	1 226,00 zł
852	19088589	502	855,00 zł	19088651	581	1 068,00 zł	19088710	660	1 281,00 zł
952	19088590	503	888,00 zł	19088652	582	1 112,00 zł	19088711	661	1 336,00 zł
1052	19088591	504	933,00 zł	19088653	583	1 172,00 zł	19088712	662	1 411,00 zł
1152	19088592	505	990,00 zł	19088654	584	1 248,00 zł	19088713	663	1 506,00 zł
1252	19088593	506	1 017,00 zł	19088655	585	1 284,00 zł	19088714	664	1 551,00 zł
1352	19088594	507	1 047,00 zł	19088656	586	1 324,00 zł	19088715	665	1 601,00 zł
1452	19088595	508	1 110,00 zł	19088657	587	1 408,00 zł	19088716	666	1 706,00 zł
1552	19088596	509	1 140,00 zł	19088658	588	1 448,00 zł	19088717	667	1 756,00 zł
1652	19088598	510	1 170,00 zł	19088659	589	1 488,00 zł	19088718	668	1 806,00 zł
1688	19088599	511	1 530,00 zł	19088661	590	1 896,00 zł	19088719	669	2 262,00 zł
1788	19088600	512	1 563,00 zł	19088662	591	1 940,00 zł	19088720	670	2 317,00 zł
1888	19088601	513	1 596,00 zł	19088663	592	1 984,00 zł	19088721	671	2 372,00 zł
1988	19088602	514	1 641,00 zł	19088664	593	2 044,00 zł	19088722	672	2 447,00 zł
2088	19088603	515	1 686,00 zł	19088665	594	2 104,00 zł	19088723	673	2 522,00 zł
2188	19088604	516	1 743,00 zł	19088666	595	2 180,00 zł	19088724	674	2 617,00 zł
2288	19088605	517	1 800,00 zł	19088667	596	2 256,00 zł	19088725	675	2 712,00 zł
2388	19088606	518	1 827,00 zł	19088668	597	2 292,00 zł	19088726	676	2 757,00 zł
2488	19088607	519	1 854,00 zł	19088669	598	2 328,00 zł	19088727	677	2 802,00 zł
2588	19088609	520	1 884,00 zł	19088670	599	2 368,00 zł	19088728	678	2 852,00 zł
2688	19088610	521	1 914,00 zł	19088672	600	2 408,00 zł	19088729	679	2 902,00 zł
2788	19088611	522	1 977,00 zł	19088673	601	2 492,00 zł	19088730	680	3 007,00 zł
2888	19088612	523	2 040,00 zł	19088674	602	2 576,00 zł	19088731	681	3 112,00 zł
2988	19088613	524	2 070,00 zł	19088675	603	2 616,00 zł	19088732	682	3 162,00 zł
3088	19088614	525	2 100,00 zł	19088676	604	2 656,00 zł	19088733	683	3 212,00 zł
3188	19088615	526	2 130,00 zł	19088677	605	2 696,00 zł	19088734	684	3 262,00 zł
3288	19088616	527	2 160,00 zł	19088678	606	2 736,00 zł	19088735	685	3 312,00 zł
3324	19088617	528	2 553,00 zł	19088679	607	3 188,00 zł	19088736	686	3 823,00 zł
3424	19088618	529	2 610,00 zł	19088680	608	3 264,00 zł	19088737	687	3 918,00 zł
3524	19088620	530	2 637,00 zł	19088681	609	3 300,00 zł	19088738	688	3 963,00 zł
3624	19088621	531	2 664,00 zł	19088683	610	3 336,00 zł	19088739	689	4 008,00 zł
3724	19088622	532	2 691,00 zł	19088684	611	3 372,00 zł	19088740	690	4 053,00 zł
3824	19088623	533	2 721,00 zł	19088685	612	3 412,00 zł	19088741	691	4 103,00 zł
3924	19088624	534	2 751,00 zł	19088686	613	3 452,00 zł	19088742	692	4 153,00 zł
4024	19088625	535	2 781,00 zł	19088687	614	3 492,00 zł	19088743	693	4 203,00 zł
4124	19088626	536	2 844,00 zł	19088688	615	3 576,00 zł	19088744	694	4 308,00 zł
4224	19088627	537	2 907,00 zł	19088689	616	3 660,00 zł	19088745	695	4 413,00 zł
4324	19088628	538	2 970,00 zł	19088690	617	3 744,00 zł	19088746	696	4 518,00 zł
4424	19088629	539	3 000,00 zł	19088691	618	3 784,00 zł	19088747	697	4 568,00 zł
4524	19088631	540	3 030,00 zł	19088692	619	3 824,00 zł	19088748	698	4 618,00 zł
4624	19088632	541	3 060,00 zł	19088694	620	3 864,00 zł	19088749	699	4 668,00 zł
4724	19088633	542	3 090,00 zł	19088695	621	3 904,00 zł	19088750	700	4 718,00 zł
4824	19088634	543	3 120,00 zł	19088696	622	3 944,00 zł	19088751	701	4 768,00 zł
4924	19088635	544	3 150,00 zł	19088697	623	3 984,00 zł	19088752	702	4 818,00 zł
4960	19088636	545	3 528,00 zł	19088698	624	4 416,00 zł	19088753	703	5 304,00 zł
5060	19088637	546	3 558,00 zł	19088699	625	4 456,00 zł	19088754	704	5 354,00 zł
5160	19088638	547	3 588,00 zł	19088700	626	4 496,00 zł	19088755	705	5 404,00 zł
5260	19088639	548	3 618,00 zł	19088701	627	4 536,00 zł	19088756	706	5 454,00 zł
5360	19088640	549	3 648,00 zł	19088702	628	4 576,00 zł	19088757	707	5 504,00 zł
5460	19088642	550	3 711,00 zł	19088703	629	4 660,00 zł	19088758	708	5 609,00 zł
5560	19088643	551	3 774,00 zł	19088705	630	4 744,00 zł	19088759	709	5 714,00 zł
5660	19088644	552	3 837,00 zł	19088706	631	4 828,00 zł	19088760	710	5 819,00 zł
5760	19088645	553	3 900,00 zł	19088707	632	4 912,00 zł	19088761	711	5 924,00 zł



REGAŁY NAROŻNE 500 MM

- CENNIK regałów (ceny netto w zł)
- Tabela pozwala na szybkie obliczenie ceny zestawu z podporami o wysokości 1750 mm.

Długość (mm)	3 poziomowe			4 poziomowe			5 poziomowe		
	Nr ref.	Zestaw	Cena netto (zł)	Nr ref.	Zestaw	Cena netto (zł)	Nr ref.	Zestaw	Cena netto (zł)
652	19088762	737	812,00 zł	19088816	816	1 012,00 zł	19088871	895	1 216,00 zł
752	19088763	738	872,00 zł	19088817	817	1 092,00 zł	19088872	896	1 316,00 zł
852	19088764	739	905,00 zł	19088818	818	1 136,00 zł	19088873	897	1 371,00 zł
952	19088765	740	935,00 zł	19088819	819	1 176,00 zł	19088874	898	1 421,00 zł
1052	19088766	741	980,00 zł	19088820	820	1 236,00 zł	19088875	899	1 496,00 zł
1152	19088767	742	1 013,00 zł	19088821	821	1 280,00 zł	19088877	900	1 551,00 zł
1252	19088768	743	1 049,00 zł	19088822	822	1 328,00 zł	19088878	901	1 611,00 zł
1352	19088769	744	1 085,00 zł	19088823	823	1 376,00 zł	19088879	902	1 671,00 zł
1452	19088770	745	1 142,00 zł	19088824	824	1 452,00 zł	19088880	903	1 766,00 zł
1552	19088771	746	1 166,00 zł	19088825	825	1 484,00 zł	19088881	904	1 806,00 zł
1652	19088772	747	1 196,00 zł	19088826	826	1 524,00 zł	19088882	905	1 856,00 zł
1688	19088773	748	1 630,00 zł	19088827	827	2 032,00 zł	19088883	906	2 442,00 zł
1788	19088774	749	1 660,00 zł	19088828	828	2 072,00 zł	19088884	907	2 492,00 zł
1888	19088775	750	1 690,00 zł	19088829	829	2 112,00 zł	19088885	908	2 542,00 zł
1988	19088776	751	1 735,00 zł	19088830	830	2 172,00 zł	19088886	909	2 617,00 zł
2088	19088777	752	1 780,00 zł	19088831	831	2 232,00 zł	19088888	910	2 692,00 zł
2188	19088778	753	1 813,00 zł	19088832	832	2 276,00 zł	19088889	911	2 747,00 zł
2288	19088779	754	1 846,00 zł	19088833	833	2 320,00 zł	19088890	912	2 802,00 zł
2388	19088780	755	1 882,00 zł	19088834	834	2 368,00 zł	19088891	913	2 862,00 zł
2488	19088781	756	1 918,00 zł	19088835	835	2 416,00 zł	19088892	914	2 922,00 zł
2588	19088782	757	1 954,00 zł	19088836	836	2 464,00 zł	19088893	915	2 982,00 zł
2688	19088783	758	1 990,00 zł	19088837	837	2 512,00 zł	19088894	916	3 042,00 zł
2788	19088784	759	2 047,00 zł	19088838	838	2 588,00 zł	19088895	917	3 137,00 zł
2888	19088785	760	2 104,00 zł	19088839	839	2 664,00 zł	19088896	918	3 232,00 zł
2988	19088786	761	2 128,00 zł	19088840	840	2 696,00 zł	19088897	919	3 272,00 zł
3088	19088787	762	2 152,00 zł	19088841	841	2 728,00 zł	19088898	920	3 312,00 zł
3188	19088788	763	2 182,00 zł	19088842	842	2 768,00 zł	19088899	921	3 362,00 zł
3288	19088789	764	2 212,00 zł	19088843	843	2 808,00 zł	19088900	922	3 412,00 zł
3324	19088790	765	2 646,00 zł	19088844	844	3 316,00 zł	19088901	923	3 998,00 zł
3424	19088791	766	2 679,00 zł	19088845	845	3 360,00 zł	19088902	924	4 053,00 zł
3524	19088792	767	2 715,00 zł	19088846	846	3 408,00 zł	19088903	925	4 113,00 zł
3624	19088793	768	2 751,00 zł	19088847	847	3 456,00 zł	19088904	926	4 173,00 zł
3724	19088794	769	2 787,00 zł	19088848	848	3 504,00 zł	19088905	927	4 233,00 zł
3824	19088795	770	2 823,00 zł	19088849	849	3 552,00 zł	19088906	928	4 293,00 zł
3924	19088796	771	2 859,00 zł	19088850	850	3 600,00 zł	19088907	929	4 353,00 zł
4024	19088797	772	2 895,00 zł	19088851	851	3 648,00 zł	19088909	930	4 413,00 zł
4124	19088798	773	2 952,00 zł	19088852	852	3 724,00 zł	19088910	931	4 508,00 zł
4224	19088799	774	3 009,00 zł	19088853	853	3 800,00 zł	19088911	932	4 603,00 zł
4324	19088800	775	3 066,00 zł	19088854	854	3 876,00 zł	19088912	933	4 698,00 zł
4424	19088801	776	3 090,00 zł	19088855	855	3 908,00 zł	19088913	934	4 738,00 zł
4524	19088802	777	3 114,00 zł	19088856	856	3 940,00 zł	19088914	935	4 778,00 zł
4624	19088803	778	3 138,00 zł	19088857	857	3 972,00 zł	19088915	936	4 818,00 zł
4724	19088804	779	3 168,00 zł	19088858	858	4 012,00 zł	19088916	937	4 868,00 zł
4824	19088805	780	3 198,00 zł	19088859	859	4 052,00 zł	19088917	938	4 918,00 zł
4924	19088806	781	3 228,00 zł	19088860	860	4 092,00 zł	19088918	939	4 968,00 zł
4960	19088807	782	3 656,00 zł	19088861	861	4 592,00 zł	19088920	940	5 544,00 zł
5060	19088808	783	3 692,00 zł	19088862	862	4 640,00 zł	19088921	941	5 604,00 zł
5160	19088809	784	3 728,00 zł	19088863	863	4 688,00 zł	19088922	942	5 664,00 zł
5260	19088810	785	3 764,00 zł	19088864	864	4 736,00 zł	19088923	943	5 724,00 zł
5360	19088811	786	3 800,00 zł	19088865	865	4 784,00 zł	19088924	944	5 784,00 zł
5460	19088812	787	3 857,00 zł	19088866	866	4 860,00 zł	19088925	945	5 879,00 zł
5560	19088813	788	3 914,00 zł	19088867	867	4 936,00 zł	19088926	946	5 974,00 zł
5660	19088814	789	3 971,00 zł	19088868	868	5 012,00 zł	19088927	947	6 069,00 zł
5760	19088815	790	4 028,00 zł	19088869	869	5 088,00 zł	19088928	948	6 164,00 zł



Konfiguracja regałów

Regały aluminiowo-polipropylenowe



REGAŁY NAROŻNE 600 MM

- CENNIK regałów (ceny netto w zł)
- Tabela pozwala na szybkie obliczenie ceny zestawu z podporami o wysokości 1750 mm.

Długość (mm)	3 poziomowe			4 poziomowe			5 poziomowe		
	Nr ref.	Zestaw	Cena netto (zł)	Nr ref.	Zestaw	Cena netto (zł)	Nr ref.	Zestaw	Cena netto (zł)
652	19106764	1500	927,00 zł	19106818	1579	1 153,00 zł	19106872	1658	1 395,00 zł
752	19106765	1501	957,00 zł	19106819	1580	1 193,00 zł	19106873	1659	1 445,00 zł
852	19106766	1502	987,00 zł	19106820	1581	1 233,00 zł	19106874	1660	1 495,00 zł
952	19106767	1503	1 050,00 zł	19106821	1582	1 317,00 zł	19106875	1661	1 600,00 zł
1052	19106768	1504	1 080,00 zł	19106822	1583	1 357,00 zł	19106876	1662	1 650,00 zł
1152	19106769	1505	1 110,00 zł	19106823	1584	1 397,00 zł	19106877	1663	1 700,00 zł
1252	19106770	1506	1 143,00 zł	19106824	1585	1 441,00 zł	19106878	1664	1 755,00 zł
1352	19106771	1507	1 236,00 zł	19106825	1586	1 565,00 zł	19106879	1665	1 910,00 zł
1452	19106772	1508	1 266,00 zł	19106826	1587	1 605,00 zł	19106880	1666	1 960,00 zł
1552	19106773	1509	1 311,00 zł	19106827	1588	1 665,00 zł	19106881	1667	2 035,00 zł
1652	19106774	1510	1 344,00 zł	19106828	1589	1 709,00 zł	19106882	1668	2 090,00 zł
1688	19106775	1511	1 794,00 zł	19106829	1590	2 226,00 zł	19106883	1669	2 690,00 zł
1788	19106776	1512	1 857,00 zł	19106830	1591	2 310,00 zł	19106884	1670	2 795,00 zł
1888	19106777	1513	1 920,00 zł	19106831	1592	2 394,00 zł	19106885	1671	2 900,00 zł
1988	19106778	1514	1 950,00 zł	19106832	1593	2 434,00 zł	19106886	1672	2 950,00 zł
2088	19106779	1515	1 980,00 zł	19106833	1594	2 474,00 zł	19106887	1673	3 000,00 zł
2188	19106780	1516	2 010,00 zł	19106834	1595	2 514,00 zł	19106888	1674	3 050,00 zł
2288	19106781	1517	2 040,00 zł	19106835	1596	2 554,00 zł	19106889	1675	3 100,00 zł
2388	19106782	1518	2 073,00 zł	19106836	1597	2 598,00 zł	19106890	1676	3 155,00 zł
2488	19106783	1519	2 106,00 zł	19106837	1598	2 642,00 zł	19106891	1677	3 210,00 zł
2588	19106784	1520	2 199,00 zł	19106838	1599	2 766,00 zł	19106892	1678	3 365,00 zł
2688	19106785	1521	2 292,00 zł	19106839	1600	2 890,00 zł	19106893	1679	3 520,00 zł
2788	19106786	1522	2 322,00 zł	19106840	1601	2 930,00 zł	19106894	1680	3 570,00 zł
2888	19106787	1523	2 352,00 zł	19106841	1602	2 970,00 zł	19106895	1681	3 620,00 zł
2988	19106788	1524	2 397,00 zł	19106842	1603	3 030,00 zł	19106896	1682	3 695,00 zł
3088	19106789	1525	2 442,00 zł	19106843	1604	3 090,00 zł	19106897	1683	3 770,00 zł
3188	19106790	1526	2 475,00 zł	19106844	1605	3 134,00 zł	19106898	1684	3 825,00 zł
3288	19106791	1527	2 508,00 zł	19106845	1606	3 178,00 zł	19106899	1685	3 880,00 zł
3324	19106792	1528	2 940,00 zł	19106846	1607	3 671,00 zł	19106900	1686	4 450,00 zł
3424	19106793	1529	2 970,00 zł	19106847	1608	3 711,00 zł	19106901	1687	4 500,00 zł
3524	19106794	1530	3 003,00 zł	19106848	1609	3 755,00 zł	19106902	1688	4 555,00 zł
3624	19106795	1531	3 036,00 zł	19106849	1610	3 799,00 zł	19106903	1689	4 610,00 zł
3724	19106796	1532	3 069,00 zł	19106850	1611	3 843,00 zł	19106904	1690	4 665,00 zł
3824	19106797	1533	3 162,00 zł	19106851	1612	3 967,00 zł	19106905	1691	4 820,00 zł
3924	19106798	1534	3 255,00 zł	19106852	1613	4 091,00 zł	19106906	1692	4 975,00 zł
4024	19106799	1535	3 348,00 zł	19106853	1614	4 215,00 zł	19106907	1693	5 130,00 zł
4124	19106800	1536	3 378,00 zł	19106854	1615	4 255,00 zł	19106908	1694	5 180,00 zł
4224	19106801	1537	3 408,00 zł	19106855	1616	4 295,00 zł	19106909	1695	5 230,00 zł
4324	19106802	1538	3 438,00 zł	19106856	1617	4 335,00 zł	19106910	1696	5 280,00 zł
4424	19106803	1539	3 483,00 zł	19106857	1618	4 395,00 zł	19106911	1697	5 355,00 zł
4524	19106804	1540	3 528,00 zł	19106858	1619	4 455,00 zł	19106912	1698	5 430,00 zł
4624	19106805	1541	3 573,00 zł	19106859	1620	4 515,00 zł	19106913	1699	5 505,00 zł
4724	19106806	1542	3 606,00 zł	19106860	1621	4 559,00 zł	19106914	1700	5 560,00 zł
4824	19106807	1543	3 639,00 zł	19106861	1622	4 603,00 zł	19106915	1701	5 615,00 zł
4924	19106808	1544	3 672,00 zł	19106862	1623	4 647,00 zł	19106916	1702	5 670,00 zł
4960	19106809	1545	4 032,00 zł	19106863	1624	5 044,00 zł	19106917	1703	6 120,00 zł
5060	19106810	1546	4 125,00 zł	19106864	1625	5 168,00 zł	19106918	1704	6 275,00 zł
5160	19106811	1547	4 218,00 zł	19106865	1626	5 292,00 zł	19106919	1705	6 430,00 zł
5260	19106812	1548	4 311,00 zł	19106866	1627	5 416,00 zł	19106920	1706	6 585,00 zł
5360	19106813	1549	4 404,00 zł	19106867	1628	5 540,00 zł	19106921	1707	6 740,00 zł
5460	19106814	1550	4 434,00 zł	19106868	1629	5 580,00 zł	19106922	1708	6 790,00 zł
5560	19106815	1551	4 464,00 zł	19106869	1630	5 620,00 zł	19106923	1709	6 840,00 zł
5660	19106816	1552	4 494,00 zł	19106870	1631	5 660,00 zł	19106924	1710	6 890,00 zł
5760	19106817	1553	4 524,00 zł	19106871	1632	5 700,00 zł	19106925	1711	6 940,00 zł



REGAŁY WOLNO STOJĄCE 400 MM

- REGAŁY wolno stojące (400 mm) – opis zestawów
- Korzystanie z tabelki ułatwia dokonywanie zamówień.

3 poziomowe			4 poziomowe			5 poziomowe		
Nr ref.	Zestaw	Elementy zestawu	Nr ref.	Zestaw	Elementy zestawu	Nr ref.	Zestaw	Elementy zestawu
19088197	10	2 P-43-G + 3 S-64-G	19088870	89	2 P-44-G + 4 S-64-G	19088337	168	2 P-45-G + 5 S-64-G
19088298	11	2 P-43-G + 3 S-74-G	19088876	90	2 P-44-G + 4 S-74-G	19088338	169	2 P-45-G + 5 S-74-G
19088309	12	2 P-43-G + 3 S-84-G	19088887	91	2 P-44-G + 4 S-84-G	19088340	170	2 P-45-G + 5 S-84-G
19088320	13	2 P-43-G + 3 S-94-G	19088302	92	2 P-44-G + 4 S-94-G	19088341	171	2 P-45-G + 5 S-94-G
19088331	14	2 P-43-G + 3 S-104-G	19088908	93	2 P-44-G + 4 S-104-G	19088342	172	2 P-45-G + 5 S-104-G
19088335	15	2 P-43-G + 3 S-114-G	19088919	94	2 P-44-G + 4 S-114-G	19088343	173	2 P-45-G + 5 S-114-G
19088336	16	2 P-43-G + 3 S-124-G	19088929	95	2 P-44-G + 4 S-124-G	19088344	174	2 P-45-G + 5 S-124-G
19088339	17	2 P-43-G + 3 S-134-G	19088930	96	2 P-44-G + 4 S-134-G	19088345	175	2 P-45-G + 5 S-134-G
19088350	18	2 P-43-G + 3 S-144-G	19088931	97	2 P-44-G + 4 S-144-G	19088346	176	2 P-45-G + 5 S-144-G
19088361	19	2 P-43-G + 3 S-154-G	19088932	98	2 P-44-G + 4 S-154-G	19088347	177	2 P-45-G + 5 S-154-G
19088372	20	2 P-43-G + 3 S-164-G	19088933	99	2 P-44-G + 4 S-164-G	19088348	178	2 P-45-G + 5 S-164-G
19088383	21	3 P-43-G + 6 S-84-G	19088198	100	3 P-44-G + 8 S-84-G	19088349	179	3 P-45-G + 10 S-84-G
19088394	22	3 P-43-G + 3 S-94-G + 3 S-84-G	19088199	101	3 P-44-G + 4 S-94-G + 4 S-84-G	19088351	180	3 P-45-G + 5 S-94-G + 5 S-84-G
19088397	23	3 P-43-G + 6 S-94-G	19088290	102	3 P-44-G + 8 S-94-G	19088352	181	3 P-45-G + 10 S-94-G
19088398	24	3 P-43-G + 3 S-94-G + 3 S-104-G	19088291	103	3 P-44-G + 4 S-94-G + 4 S-104-G	19088353	182	3 P-45-G + 5 S-94-G + 5 S-104-G
19088402	25	3 P-43-G + 6 S-104-G	19088292	104	3 P-44-G + 8 S-104-G	19088354	183	3 P-45-G + 10 S-104-G
19088413	26	3 P-43-G + 3 S-104-G + 3 S-114-G	19088293	105	3 P-44-G + 4 S-104-G + 4 S-114-G	19088355	184	3 P-45-G + 5 S-104-G + 5 S-114-G
19088424	27	3 P-43-G + 6 S-114-G	19088294	106	3 P-44-G + 8 S-114-G	19088356	185	3 P-45-G + 10 S-114-G
19088435	28	3 P-43-G + 3 S-114-G + 3 S-124-G	19088295	107	3 P-44-G + 4 S-114-G + 4 S-124-G	19088357	186	3 P-45-G + 5 S-114-G + 5 S-124-G
19088446	29	3 P-43-G + 6 S-124-G	19088296	108	3 P-44-G + 8 S-124-G	19088358	187	3 P-45-G + 10 S-124-G
19088457	30	3 P-43-G + 3 S-124-G + 3 S-134-G	19088297	109	3 P-44-G + 4 S-124-G + 4 S-134-G	19088359	188	3 P-45-G + 5 S-124-G + 5 S-134-G
19088459	31	3 P-43-G + 6 S-134-G	19088299	110	3 P-44-G + 8 S-134-G	19088360	189	3 P-45-G + 10 S-134-G
19088460	32	3 P-43-G + 3 S-134-G + 3 S-144-G	19088300	111	3 P-44-G + 4 S-134-G + 4 S-144-G	19088362	190	3 P-45-G + 5 S-134-G + 5 S-144-G
19088465	33	3 P-43-G + 6 S-144-G	19088301	112	3 P-44-G + 8 S-144-G	19088363	191	3 P-45-G + 10 S-144-G
19088476	34	3 P-43-G + 3 S-144-G + 3 S-154-G	19088302	113	3 P-44-G + 4 S-144-G + 4 S-154-G	19088364	192	3 P-45-G + 5 S-144-G + 5 S-154-G
19088487	35	3 P-43-G + 6 S-154-G	19088303	114	3 P-44-G + 8 S-154-G	19088365	193	3 P-45-G + 10 S-154-G
19088498	36	3 P-43-G + 3 S-154-G + 3 S-164-G	19088304	115	3 P-44-G + 4 S-154-G + 4 S-164-G	19088366	194	3 P-45-G + 5 S-154-G + 5 S-164-G
19088509	37	3 P-43-G + 6 S-164-G	19088305	116	3 P-44-G + 8 S-164-G	19088367	195	3 P-45-G + 10 S-164-G
19088520	38	4 P-43-G + 3 S-104-G + 6 S-114-G	19088306	117	4 P-44-G + 4 S-104-G + 8 S-114-G	19088368	196	4 P-45-G + 5 S-104-G + 10 S-114-G
19088521	39	4 P-43-G + 9 S-114-G	19088307	118	4 P-44-G + 12 S-114-G	19088369	197	4 P-45-G + 15 S-114-G
19088522	40	4 P-43-G + 6 S-114-G + 3 S-124-G	19088308	119	4 P-44-G + 8 S-114-G + 4 S-124-G	19088370	198	4 P-45-G + 10 S-114-G + 5 S-124-G
19088528	41	4 P-43-G + 3 S-114-G + 6 S-124-G	19088310	120	4 P-44-G + 4 S-114-G + 8 S-124-G	19088371	199	4 P-45-G + 5 S-114-G + 10 S-124-G
19088539	42	4 P-43-G + 9 S-124-G	19088311	121	4 P-44-G + 12 S-124-G	19088373	200	4 P-45-G + 15 S-124-G
19088550	43	4 P-43-G + 6 S-124-G + 3 S-134-G	19088312	122	4 P-44-G + 8 S-124-G + 4 S-134-G	19088374	201	4 P-45-G + 10 S-124-G + 5 S-134-G
19088561	44	4 P-43-G + 3 S-124-G + 6 S-134-G	19088313	123	4 P-44-G + 4 S-124-G + 8 S-134-G	19088375	202	4 P-45-G + 5 S-124-G + 10 S-134-G
19088572	45	4 P-43-G + 9 S-134-G	19088314	124	4 P-44-G + 12 S-134-G	19088376	203	4 P-45-G + 15 S-134-G
19088582	46	4 P-43-G + 6 S-134-G + 3 S-144-G	19088315	125	4 P-44-G + 8 S-134-G + 4 S-144-G	19088377	204	4 P-45-G + 10 S-134-G + 5 S-144-G
19088583	47	4 P-43-G + 3 S-134-G + 6 S-144-G	19088316	126	4 P-44-G + 4 S-134-G + 8 S-144-G	19088378	205	4 P-45-G + 5 S-134-G + 10 S-144-G
19088584	48	4 P-43-G + 9 S-144-G	19088317	127	4 P-44-G + 12 S-144-G	19088379	206	4 P-45-G + 15 S-144-G
19088585	49	4 P-43-G + 6 S-144-G + 3 S-154-G	19088318	128	4 P-44-G + 8 S-144-G + 4 S-154-G	19088380	207	4 P-45-G + 10 S-144-G + 5 S-154-G
19088586	50	4 P-43-G + 3 S-144-G + 6 S-154-G	19088319	129	4 P-44-G + 4 S-144-G + 8 S-154-G	19088381	208	4 P-45-G + 5 S-144-G + 10 S-154-G
19088597	51	4 P-43-G + 9 S-154-G	19088321	130	4 P-44-G + 12 S-154-G	19088382	209	4 P-45-G + 15 S-154-G
19088608	52	4 P-43-G + 6 S-154-G + 3 S-164-G	19088322	131	4 P-44-G + 8 S-154-G + 4 S-164-G	19088384	210	4 P-45-G + 10 S-154-G + 5 S-164-G
19088619	53	4 P-43-G + 3 S-154-G + 6 S-164-G	19088323	132	4 P-44-G + 4 S-154-G + 8 S-164-G	19088385	211	4 P-45-G + 5 S-154-G + 10 S-164-G
19088630	54	4 P-43-G + 9 S-164-G	19088324	133	4 P-44-G + 12 S-164-G	19088386	212	4 P-45-G + 15 S-164-G
19088641	55	5 P-43-G + 12 S-124-G	19088325	134	5 P-44-G + 16 S-124-G	19088387	213	5 P-45-G + 20 S-124-G
19088646	56	5 P-43-G + 9 S-124-G + 3 S-134-G	19088326	135	5 P-44-G + 12 S-124-G + 4 S-134-G	19088388	214	5 P-45-G + 15 S-124-G + 5 S-134-G
19088647	57	5 P-43-G + 6 S-124-G + 6 S-134-G	19088327	136	5 P-44-G + 8 S-124-G + 8 S-134-G	19088389	215	5 P-45-G + 10 S-124-G + 10 S-134-G
19088649	58	5 P-43-G + 3 S-124-G + 9 S-134-G	19088328	137	5 P-44-G + 4 S-124-G + 12 S-134-G	19088390	216	5 P-45-G + 5 S-124-G + 15 S-134-G
19088660	59	5 P-43-G + 12 S-134-G	19088329	138	5 P-44-G + 16 S-134-G	19088391	217	5 P-45-G + 20 S-134-G
19088671	60	5 P-43-G + 9 S-134-G + 3 S-144-G	19088330	139	5 P-44-G + 12 S-134-G + 4 S-144-G	19088392	218	5 P-45-G + 15 S-134-G + 5 S-144-G
19088682	61	5 P-43-G + 6 S-134-G + 6 S-144-G	19088332	140	5 P-44-G + 8 S-134-G + 8 S-144-G	19088393	219	5 P-45-G + 10 S-134-G + 10 S-144-G
19088693	62	5 P-43-G + 3 S-134-G + 9 S-144-G	19088333	141	5 P-44-G + 4 S-134-G + 12 S-144-G	19088395	220	5 P-45-G + 5 S-134-G + 15 S-144-G
19088704	63	5 P-43-G + 12 S-144-G	19088334	142	5 P-44-G + 16 S-144-G	19088396	221	5 P-45-G + 20 S-144-G



Konfiguracja regałów

Regały aluminiowo-polipropylenowe



REGAŁY WOLNO STOJĄCE 500 MM

- REGAŁY wolno stojące (500 mm) – opis zestawów
- Korzystanie z tabelki ułatwia dokonywanie zamówień.

3 poziomowe			4 poziomowe			5 poziomowe		
Nr ref.	Zestaw	Elementy zestawu	Nr ref.	Zestaw	Elementy zestawu	Nr ref.	Zestaw	Elementy zestawu
19088399	247	2 P-53-G + 3 S-65-G	19088461	326	2 P-54-G + 4 S-65-G	19088523	405	2 P-55-G + 5 S-65-G
19088400	248	2 P-53-G + 3 S-75-G	19088462	327	2 P-54-G + 4 S-75-G	19088524	406	2 P-55-G + 5 S-75-G
19088401	249	2 P-53-G + 3 S-85-G	19088463	328	2 P-54-G + 4 S-85-G	19088525	407	2 P-55-G + 5 S-85-G
19088403	250	2 P-53-G + 3 S-95-G	19088464	329	2 P-54-G + 4 S-95-G	19088526	408	2 P-55-G + 5 S-95-G
19088404	251	2 P-53-G + 3 S-105-G	19088466	330	2 P-54-G + 4 S-105-G	19088527	409	2 P-55-G + 5 S-105-G
19088405	252	2 P-53-G + 3 S-115-G	19088467	331	2 P-54-G + 4 S-115-G	19088529	410	2 P-55-G + 5 S-115-G
19088406	253	2 P-53-G + 3 S-125-G	19088468	332	2 P-54-G + 4 S-125-G	19088530	411	2 P-55-G + 5 S-125-G
19088407	254	2 P-53-G + 3 S-135-G	19088469	333	2 P-54-G + 4 S-135-G	19088531	412	2 P-55-G + 5 S-135-G
19088408	255	2 P-53-G + 3 S-145-G	19088470	334	2 P-54-G + 4 S-145-G	19088532	413	2 P-55-G + 5 S-145-G
19088409	256	2 P-53-G + 3 S-155-G	19088471	335	2 P-54-G + 4 S-155-G	19088533	414	2 P-55-G + 5 S-155-G
19088410	257	2 P-53-G + 3 S-165-G	19088472	336	2 P-54-G + 4 S-165-G	19088534	415	2 P-55-G + 5 S-165-G
19088411	258	3 P-53-G + 6 S-85-G	19088473	337	3 P-54-G + 8 S-85-G	19088535	416	3 P-55-G + 10 S-85-G
19088412	259	3 P-53-G + 3 S-95-G + 3 S-85-G	19088474	338	3 P-54-G + 4 S-95-G + 4 S-85-G	19088536	417	3 P-55-G + 5 S-95-G + 5 S-85-G
19088414	260	3 P-53-G + 6 S-95-G	19088475	339	3 P-54-G + 8 S-95-G	19088537	418	3 P-55-G + 10 S-95-G
19088415	261	3 P-53-G + 3 S-95-G + 3 S-105-G	19088477	340	3 P-54-G + 4 S-95-G + 4 S-105-G	19088538	419	3 P-55-G + 5 S-95-G + 5 S-105-G
19088416	262	3 P-53-G + 6 S-105-G	19088478	341	3 P-54-G + 8 S-105-G	19088540	420	3 P-55-G + 10 S-105-G
19088417	263	3 P-53-G + 3 S-105-G + 3 S-115-G	19088479	342	3 P-54-G + 4 S-105-G + 4 S-115-G	19088541	421	3 P-55-G + 5 S-105-G + 5 S-115-G
19088418	264	3 P-53-G + 6 S-115-G	19088480	343	3 P-54-G + 8 S-115-G	19088542	422	3 P-55-G + 10 S-115-G
19088419	265	3 P-53-G + 3 S-115-G + 3 S-125-G	19088481	344	3 P-54-G + 4 S-115-G + 4 S-125-G	19088543	423	3 P-55-G + 5 S-115-G + 5 S-125-G
19088420	266	3 P-53-G + 6 S-125-G	19088482	345	3 P-54-G + 8 S-125-G	19088544	424	3 P-55-G + 10 S-125-G
19088421	267	3 P-53-G + 3 S-125-G + 3 S-135-G	19088483	346	3 P-54-G + 4 S-125-G + 4 S-135-G	19088545	425	3 P-55-G + 5 S-125-G + 5 S-135-G
19088422	268	3 P-53-G + 6 S-135-G	19088484	347	3 P-54-G + 8 S-135-G	19088546	426	3 P-55-G + 10 S-135-G
19088423	269	3 P-53-G + 3 S-135-G + 3 S-145-G	19088485	348	3 P-54-G + 4 S-135-G + 4 S-145-G	19088547	427	3 P-55-G + 5 S-135-G + 5 S-145-G
19088425	270	3 P-53-G + 6 S-145-G	19088486	349	3 P-54-G + 8 S-145-G	19088548	428	3 P-55-G + 10 S-145-G
19088426	271	3 P-53-G + 3 S-145-G + 3 S-155-G	19088488	350	3 P-54-G + 4 S-145-G + 4 S-155-G	19088549	429	3 P-55-G + 5 S-145-G + 5 S-155-G
19088427	272	3 P-53-G + 6 S-155-G	19088489	351	3 P-54-G + 8 S-155-G	19088551	430	3 P-55-G + 10 S-155-G
19088428	273	3 P-53-G + 3 S-145-G + 3 S-165-G	19088490	352	3 P-54-G + 4 S-145-G + 4 S-165-G	19088552	431	3 P-55-G + 5 S-145-G + 5 S-165-G
19088429	274	3 P-53-G + 6 S-165-G	19088491	353	3 P-54-G + 8 S-165-G	19088553	432	3 P-55-G + 10 S-165-G
19088430	275	4 P-53-G + 3 S-105-G + 6 S-115-G	19088492	354	4 P-54-G + 4 S-105-G + 8 S-115-G	19088554	433	4 P-55-G + 5 S-105-G + 10 S-115-G
19088431	276	4 P-53-G + 9 S-115-G	19088493	355	4 P-54-G + 12 S-115-G	19088555	434	4 P-55-G + 15 S-115-G
19088432	277	4 P-53-G + 6 S-115-G + 3 S-125-G	19088494	356	4 P-54-G + 8 S-115-G + 4 S-125-G	19088556	435	4 P-55-G + 10 S-115-G + 5 S-125-G
19088433	278	4 P-53-G + 3 S-115-G + 6 S-125-G	19088495	357	4 P-54-G + 4 S-115-G + 8 S-125-G	19088557	436	4 P-55-G + 5 S-115-G + 10 S-125-G
19088434	279	4 P-53-G + 9 S-125-G	19088496	358	4 P-54-G + 12 S-125-G	19088558	437	4 P-55-G + 15 S-125-G
19088436	280	4 P-53-G + 6 S-125-G + 3 S-135-G	19088497	359	4 P-54-G + 8 S-125-G + 4 S-135-G	19088559	438	4 P-55-G + 10 S-125-G + 5 S-135-G
19088437	281	4 P-53-G + 3 S-125-G + 6 S-135-G	19088499	360	4 P-54-G + 4 S-125-G + 8 S-135-G	19088560	439	4 P-55-G + 5 S-125-G + 10 S-135-G
19088438	282	4 P-53-G + 9 S-135-G	19088500	361	4 P-54-G + 12 S-135-G	19088562	440	4 P-55-G + 15 S-135-G
19088439	283	4 P-53-G + 6 S-135-G + 3 S-145-G	19088501	362	4 P-54-G + 8 S-135-G + 4 S-145-G	19088563	441	4 P-55-G + 10 S-135-G + 5 S-145-G
19088440	284	4 P-53-G + 3 S-135-G + 6 S-145-G	19088502	363	4 P-54-G + 4 S-135-G + 8 S-145-G	19088564	442	4 P-55-G + 5 S-135-G + 10 S-145-G
19088441	285	4 P-53-G + 9 S-145-G	19088503	364	4 P-54-G + 12 S-145-G	19088565	443	4 P-55-G + 15 S-145-G
19088442	286	4 P-53-G + 6 S-145-G + 3 S-155-G	19088504	365	4 P-54-G + 8 S-145-G + 4 S-155-G	19088566	444	4 P-55-G + 10 S-145-G + 5 S-155-G
19088443	287	4 P-53-G + 3 S-145-G + 6 S-155-G	19088505	366	4 P-54-G + 4 S-145-G + 8 S-155-G	19088567	445	4 P-55-G + 5 S-145-G + 10 S-155-G
19088444	288	4 P-53-G + 9 S-155-G	19088506	367	4 P-54-G + 12 S-155-G	19088568	446	4 P-55-G + 15 S-155-G
19088445	289	4 P-53-G + 6 S-145-G + 3 S-165-G	19088507	368	4 P-54-G + 8 S-145-G + 4 S-165-G	19088569	447	4 P-55-G + 10 S-145-G + 5 S-165-G
19088447	290	4 P-53-G + 3 S-145-G + 6 S-165-G	19088508	369	4 P-54-G + 4 S-145-G + 8 S-165-G	19088570	448	4 P-55-G + 5 S-145-G + 10 S-165-G
19088448	291	4 P-53-G + 9 S-165-G	19088510	370	4 P-54-G + 12 S-165-G	19088571	449	4 P-55-G + 15 S-165-G
19088449	292	5 P-53-G + 12 S-125-G	19088511	371	5 P-54-G + 16 S-125-G	19088573	450	5 P-55-G + 20 S-125-G
19088450	293	5 P-53-G + 9 S-125-G + 3 S-135-G	19088512	372	5 P-54-G + 12 S-125-G + 4 S-135-G	19088574	451	5 P-55-G + 15 S-125-G + 5 S-135-G
19088451	294	5 P-53-G + 6 S-125-G + 6 S-135-G	19088513	373	5 P-54-G + 8 S-125-G + 8 S-135-G	19088575	452	5 P-55-G + 10 S-125-G + 10 S-135-G
19088452	295	5 P-53-G + 3 S-125-G + 9 S-135-G	19088514	374	5 P-54-G + 4 S-125-G + 12 S-135-G	19088576	453	5 P-55-G + 5 S-125-G + 15 S-135-G
19088453	296	5 P-53-G + 12 S-135-G	19088515	375	5 P-54-G + 16 S-135-G	19088577	454	5 P-55-G + 20 S-135-G
19088454	297	5 P-53-G + 9 S-135-G + 3 S-145-G	19088516	376	5 P-54-G + 12 S-135-G + 4 S-145-G	19088578	455	5 P-55-G + 15 S-135-G + 5 S-145-G
19088455	298	5 P-53-G + 6 S-135-G + 6 S-145-G	19088517	377	5 P-54-G + 8 S-135-G + 8 S-145-G	19088579	456	5 P-55-G + 10 S-135-G + 10 S-145-G
19088456	299	5 P-53-G + 3 S-135-G + 9 S-145-G	19088518	378	5 P-54-G + 4 S-135-G + 12 S-145-G	19088580	457	5 P-55-G + 5 S-135-G + 15 S-145-G
19088458	300	5 P-53-G + 12 S-145-G	19088519	379	5 P-54-G + 16 S-145-G	19088581	458	5 P-55-G + 20 S-145-G



REGAŁY WOLNO STOJĄCE 600 MM

- REGAŁY wolno stojące (500 mm) – opis zestawów
- Korzystanie z tabelki ułatwia dokonywanie zamówień.

3 poziomowe			4 poziomowe			5 poziomowe		
Nr ref.	Zestaw	Elementy zestawu	Nr ref.	Zestaw	Elementy zestawu	Nr ref.	Zestaw	Elementy zestawu
19106592	1010	2 P-63-G + 3 S-66-G	19106656	1089	2 P-64-G + 4 S-66-G	19106710	1168	2 P-65-G + 5 S-66-G
19106593	1011	2 P-63-G + 3 S-76-G	19106657	1090	2 P-64-G + 4 S-76-G	19106711	1169	2 P-65-G + 5 S-76-G
19106594	1012	2 P-63-G + 3 S-86-G	19106658	1091	2 P-64-G + 4 S-86-G	19106712	1170	2 P-65-G + 5 S-86-G
19106595	1013	2 P-63-G + 3 S-96-G	19106659	1092	2 P-64-G + 4 S-96-G	19106713	1171	2 P-65-G + 5 S-96-G
19106596	1014	2 P-63-G + 3 S-106-G	19106660	1093	2 P-64-G + 4 S-106-G	19106714	1172	2 P-65-G + 5 S-106-G
19106597	1015	2 P-63-G + 3 S-116-G	19106661	1094	2 P-64-G + 4 S-116-G	19106715	1173	2 P-65-G + 5 S-116-G
19106598	1016	2 P-63-G + 3 S-126-G	19106662	1095	2 P-64-G + 4 S-126-G	19106716	1174	2 P-65-G + 5 S-126-G
19106599	1017	2 P-63-G + 3 S-136-G	19106663	1096	2 P-64-G + 4 S-136-G	19106717	1175	2 P-65-G + 5 S-136-G
19106610	1018	2 P-63-G + 3 S-146-G	19106664	1097	2 P-64-G + 4 S-146-G	19106718	1176	2 P-65-G + 5 S-146-G
19106611	1019	2 P-63-G + 3 S-156-G	19106665	1098	2 P-64-G + 4 S-156-G	19106719	1177	2 P-65-G + 5 S-156-G
19106612	1020	2 P-63-G + 3 S-166-G	19106666	1099	2 P-64-G + 4 S-166-G	19106720	1178	2 P-65-G + 5 S-166-G
19106613	1021	3 P-63-G + 6 S-86-G	19106667	1100	3 P-64-G + 8 S-86-G	19106721	1179	3 P-65-G + 10 S-86-G
19106614	1022	3 P-63-G + 3 S-96-G + 3 S-86-G	19106668	1101	3 P-64-G + 4 S-96-G + 4 S-86-G	19106722	1180	3 P-65-G + 5 S-96-G + 5 S-86-G
19106615	1023	3 P-63-G + 6 S-96-G	19106669	1102	3 P-64-G + 8 S-96-G	19106723	1181	3 P-65-G + 10 S-96-G
19106616	1024	3 P-63-G + 3 S-96-G + 3 S-106-G	19106670	1103	3 P-64-G + 4 S-96-G + 4 S-106-G	19106724	1182	3 P-65-G + 5 S-96-G + 5 S-106-G
19106617	1025	3 P-63-G + 6 S-106-G	19106671	1104	3 P-64-G + 8 S-106-G	19106725	1183	3 P-65-G + 10 S-106-G
19106618	1026	3 P-63-G + 3 S-106-G + 3 S-116-G	19106672	1105	3 P-64-G + 4 S-106-G + 4 S-116-G	19106726	1184	3 P-65-G + 5 S-106-G + 5 S-116-G
19106619	1027	3 P-63-G + 6 S-116-G	19106673	1106	3 P-64-G + 8 S-116-G	19106727	1185	3 P-65-G + 10 S-116-G
19106620	1028	3 P-63-G + 3 S-116-G + 3 S-126-G	19106674	1107	3 P-64-G + 4 S-116-G + 4 S-126-G	19106728	1186	3 P-65-G + 5 S-116-G + 5 S-126-G
19106621	1029	3 P-63-G + 6 S-126-G	19106675	1108	3 P-64-G + 8 S-126-G	19106729	1187	3 P-65-G + 10 S-126-G
19106622	1030	3 P-63-G + 3 S-126-G + 3 S-136-G	19106676	1109	3 P-64-G + 4 S-126-G + 4 S-136-G	19106730	1188	3 P-65-G + 5 S-126-G + 5 S-136-G
19106623	1031	3 P-63-G + 6 S-136-G	19106677	1110	3 P-64-G + 8 S-136-G	19106731	1189	3 P-65-G + 10 S-136-G
19106624	1032	3 P-63-G + 3 S-136-G + 3 S-146-G	19106678	1111	3 P-64-G + 4 S-136-G + 4 S-146-G	19106732	1190	3 P-65-G + 5 S-136-G + 5 S-146-G
19106625	1033	3 P-63-G + 6 S-146-G	19106679	1112	3 P-64-G + 8 S-146-G	19106733	1191	3 P-65-G + 10 S-146-G
19106626	1034	3 P-63-G + 3 S-146-G + 3 S-156-G	19106680	1113	3 P-64-G + 4 S-146-G + 4 S-156-G	19106734	1192	3 P-65-G + 5 S-146-G + 5 S-156-G
19106627	1035	3 P-63-G + 6 S-156-G	19106681	1114	3 P-64-G + 8 S-156-G	19106735	1193	3 P-65-G + 10 S-156-G
19106628	1036	3 P-63-G + 3 S-156-G + 3 S-166-G	19106682	1115	3 P-64-G + 4 S-156-G + 4 S-166-G	19106736	1194	3 P-65-G + 5 S-156-G + 5 S-166-G
19106629	1037	3 P-63-G + 6 S-166-G	19106683	1116	3 P-64-G + 8 S-166-G	19106737	1195	3 P-65-G + 10 S-166-G
19106630	1038	4 P-63-G + 3 S-106-G + 6 S-116-G	19106684	1117	4 P-64-G + 4 S-106-G + 8 S-116-G	19106738	1196	4 P-65-G + 5 S-106-G + 10 S-116-G
19106631	1039	4 P-63-G + 9 S-116-G	19106685	1118	4 P-64-G + 12 S-116-G	19106739	1197	4 P-65-G + 15 S-116-G
19106632	1040	4 P-63-G + 6 S-116-G + 3 S-126-G	19106686	1119	4 P-64-G + 8 S-116-G + 4 S-126-G	19106740	1198	4 P-65-G + 10 S-116-G + 5 S-126-G
19106633	1041	4 P-63-G + 3 S-116-G + 6 S-126-G	19106687	1120	4 P-64-G + 4 S-116-G + 8 S-126-G	19106741	1199	4 P-65-G + 5 S-116-G + 10 S-126-G
19106634	1042	4 P-63-G + 9 S-126-G	19106688	1121	4 P-64-G + 12 S-126-G	19106742	1200	4 P-65-G + 15 S-126-G
19106635	1043	4 P-63-G + 6 S-126-G + 3 S-136-G	19106689	1122	4 P-64-G + 8 S-126-G + 4 S-136-G	19106743	1201	4 P-65-G + 10 S-126-G + 5 S-136-G
19106636	1044	4 P-63-G + 3 S-126-G + 6 S-136-G	19106690	1123	4 P-64-G + 4 S-126-G + 8 S-136-G	19106744	1202	4 P-65-G + 5 S-126-G + 10 S-136-G
19106637	1045	4 P-63-G + 9 S-136-G	19106691	1124	4 P-64-G + 12 S-136-G	19106745	1203	4 P-65-G + 15 S-136-G
19106638	1046	4 P-63-G + 6 S-136-G + 3 S-146-G	19106692	1125	4 P-64-G + 8 S-136-G + 4 S-146-G	19106746	1204	4 P-65-G + 10 S-136-G + 5 S-146-G
19106639	1047	4 P-63-G + 3 S-136-G + 6 S-146-G	19106693	1126	4 P-64-G + 4 S-136-G + 8 S-146-G	19106747	1205	4 P-65-G + 5 S-136-G + 10 S-146-G
19106640	1048	4 P-63-G + 9 S-146-G	19106694	1127	4 P-64-G + 12 S-146-G	19106748	1206	4 P-65-G + 15 S-146-G
19106641	1049	4 P-63-G + 6 S-146-G + 3 S-156-G	19106695	1128	4 P-64-G + 8 S-146-G + 4 S-156-G	19106749	1207	4 P-65-G + 10 S-146-G + 5 S-156-G
19106642	1050	4 P-63-G + 3 S-146-G + 6 S-156-G	19106696	1129	4 P-64-G + 4 S-146-G + 8 S-156-G	19106750	1208	4 P-65-G + 5 S-146-G + 10 S-156-G
19106643	1051	4 P-63-G + 9 S-156-G	19106697	1130	4 P-64-G + 12 S-156-G	19106751	1209	4 P-65-G + 15 S-156-G
19106644	1052	4 P-63-G + 6 S-156-G + 3 S-166-G	19106698	1131	4 P-64-G + 8 S-156-G + 4 S-166-G	19106752	1210	4 P-65-G + 10 S-156-G + 5 S-166-G
19106645	1053	4 P-63-G + 3 S-156-G + 6 S-166-G	19106699	1132	4 P-64-G + 4 S-156-G + 8 S-166-G	19106753	1211	4 P-65-G + 5 S-156-G + 10 S-166-G
19106646	1054	4 P-63-G + 9 S-166-G	19106700	1133	4 P-64-G + 12 S-166-G	19106754	1212	4 P-65-G + 15 S-166-G
19106647	1055	5 P-63-G + 12 S-126-G	19106701	1134	5 P-64-G + 16 S-126-G	19106755	1213	5 P-65-G + 20 S-126-G
19106648	1056	5 P-63-G + 9 S-126-G + 3 S-136-G	19106702	1135	5 P-64-G + 12 S-126-G + 4 S-136-G	19106756	1214	5 P-65-G + 15 S-126-G + 5 S-136-G
19106649	1057	5 P-63-G + 6 S-126-G + 6 S-136-G	19106703	1136	5 P-64-G + 8 S-126-G + 8 S-136-G	19106757	1215	5 P-65-G + 10 S-126-G + 10 S-136-G
19106650	1058	5 P-63-G + 3 S-126-G + 9 S-136-G	19106704	1137	5 P-64-G + 4 S-126-G + 12 S-136-G	19106758	1216	5 P-65-G + 5 S-126-G + 15 S-136-G
19106651	1059	5 P-63-G + 12 S-136-G	19106705	1138	5 P-64-G + 16 S-136-G	19106759	1217	5 P-65-G + 20 S-136-G
19106652	1060	5 P-63-G + 9 S-136-G + 3 S-146-G	19106706	1139	5 P-64-G + 12 S-136-G + 4 S-146-G	19106760	1218	5 P-65-G + 15 S-136-G + 5 S-146-G
19106653	1061	5 P-63-G + 6 S-136-G + 6 S-146-G	19106707	1140	5 P-64-G + 8 S-136-G + 8 S-146-G	19106761	1219	5 P-65-G + 10 S-136-G + 10 S-146-G
19106654	1062	5 P-63-G + 3 S-136-G + 9 S-146-G	19106708	1141	5 P-64-G + 4 S-136-G + 12 S-146-G	19106762	1220	5 P-65-G + 5 S-136-G + 15 S-146-G
19106655	1063	5 P-63-G + 12 S-146-G	19106709	1142	5 P-64-G + 16 S-146-G	19106763	1221	5 P-65-G + 20 S-146-G



Konfiguracja regałów

Regały aluminiowo-polipropylenowe



REGAŁY NAROŻNE 400 MM

- REGAŁY narożne (400 mm) – opis zestawów
- Korzystanie z tabelki ułatwia dokonywanie zamówień.

3 poziomowe			4 poziomowe			5 poziomowe		
Nr ref.	Zestaw	Elementy zestawu	Nr ref.	Zestaw	Elementy zestawu	Nr ref.	Zestaw	Elementy zestawu
19088587	500	1 P-43-G + 3 S-64-G + 6 GA	19088648	579	1 P-44-G + 4 S-64-G + 8 GA	19088708	658	1 P-45-G + 5 S-64-G + 10 GA
19088588	501	1 P-43-G + 3 S-74-G + 6 GA	19088650	580	1 P-44-G + 4 S-74-G + 8 GA	19088709	659	1 P-45-G + 5 S-74-G + 10 GA
19088589	502	1 P-43-G + 3 S-84-G + 6 GA	19088651	581	1 P-44-G + 4 S-84-G + 8 GA	19088710	660	1 P-45-G + 5 S-84-G + 10 GA
19088590	503	1 P-43-G + 3 S-94-G + 6 GA	19088652	582	1 P-44-G + 4 S-94-G + 8 GA	19088711	661	1 P-45-G + 5 S-94-G + 10 GA
19088591	504	1 P-43-G + 3 S-104-G + 6 GA	19088653	583	1 P-44-G + 4 S-104-G + 8 GA	19088712	662	1 P-45-G + 5 S-104-G + 10 GA
19088592	505	1 P-43-G + 3 S-114-G + 6 GA	19088654	584	1 P-44-G + 4 S-114-G + 8 GA	19088713	663	1 P-45-G + 5 S-114-G + 10 GA
19088593	506	1 P-43-G + 3 S-124-G + 6 GA	19088655	585	1 P-44-G + 4 S-124-G + 8 GA	19088714	664	1 P-45-G + 5 S-124-G + 10 GA
19088594	507	1 P-43-G + 3 S-134-G + 6 GA	19088656	586	1 P-44-G + 4 S-134-G + 8 GA	19088715	665	1 P-45-G + 5 S-134-G + 10 GA
19088595	508	1 P-43-G + 3 S-144-G + 6 GA	19088657	587	1 P-44-G + 4 S-144-G + 8 GA	19088716	666	1 P-45-G + 5 S-144-G + 10 GA
19088596	509	1 P-43-G + 3 S-154-G + 6 GA	19088658	588	1 P-44-G + 4 S-154-G + 8 GA	19088717	667	1 P-45-G + 5 S-154-G + 10 GA
19088598	510	1 P-43-G + 3 S-164-G + 6 GA	19088659	589	1 P-44-G + 4 S-164-G + 8 GA	19088718	668	1 P-45-G + 5 S-164-G + 10 GA
19088599	511	2 P-43-G + 6 S-84-G + 6 GA	19088661	590	2 P-44-G + 8 S-84-G + 8 GA	19088719	669	2 P-45-G + 10 S-84-G + 10 GA
19088600	512	2 P-43-G + 3 S-94-G + 3 S-84-G + 6 GA	19088662	591	2 P-44-G + 4 S-94-G + 4 S-84-G + 8 GA	19088720	670	2 P-45-G + 5 S-94-G + 5 S-84-G + 10 GA
19088601	513	2 P-43-G + 6 S-94-G + 6 GA	19088663	592	2 P-44-G + 8 S-94-G + 8 GA	19088721	671	2 P-45-G + 10 S-94-G + 10 GA
19088602	514	2 P-43-G + 3 S-94-G + 3 S-104-G + 6 GA	19088664	593	2 P-44-G + 4 S-94-G + 4 S-104-G + 8 GA	19088722	672	2 P-45-G + 5 S-94-G + 5 S-104-G + 10 GA
19088603	515	2 P-43-G + 6 S-104-G + 6 GA	19088665	594	2 P-44-G + 8 S-104-G + 8 GA	19088723	673	2 P-45-G + 10 S-104-G + 10 GA
19088604	516	2 P-43-G + 3 S-104-G + 3 S-114-G + 6 GA	19088666	595	2 P-44-G + 4 S-104-G + 4 S-114-G + 8 GA	19088724	674	2 P-45-G + 5 S-104-G + 5 S-114-G + 10 GA
19088605	517	2 P-43-G + 6 S-114-G + 6 GA	19088667	596	2 P-44-G + 8 S-114-G + 8 GA	19088725	675	2 P-45-G + 10 S-114-G + 10 GA
19088606	518	2 P-43-G + 3 S-114-G + 3 S-124-G + 6 GA	19088668	597	2 P-44-G + 4 S-114-G + 4 S-124-G + 8 GA	19088726	676	2 P-45-G + 5 S-114-G + 5 S-124-G + 10 GA
19088607	519	2 P-43-G + 6 S-124-G + 6 GA	19088669	598	2 P-44-G + 8 S-124-G + 8 GA	19088727	677	2 P-45-G + 10 S-124-G + 10 GA
19088609	520	2 P-43-G + 3 S-124-G + 3 S-134-G + 6 GA	19088670	599	2 P-44-G + 4 S-124-G + 4 S-134-G + 8 GA	19088728	678	2 P-45-G + 5 S-124-G + 5 S-134-G + 10 GA
19088610	521	2 P-43-G + 6 S-134-G + 6 GA	19088672	600	2 P-44-G + 8 S-134-G + 8 GA	19088729	679	2 P-45-G + 10 S-134-G + 10 GA
19088611	522	2 P-43-G + 3 S-134-G + 3 S-144-G + 6 GA	19088673	601	2 P-44-G + 4 S-134-G + 4 S-144-G + 8 GA	19088730	680	2 P-45-G + 5 S-134-G + 5 S-144-G + 10 GA
19088612	523	2 P-43-G + 6 S-144-G + 6 GA	19088674	602	2 P-44-G + 8 S-144-G + 8 GA	19088731	681	2 P-45-G + 10 S-144-G + 10 GA
19088613	524	2 P-43-G + 3 S-144-G + 3 S-154-G + 6 GA	19088675	603	2 P-44-G + 4 S-144-G + 4 S-154-G + 8 GA	19088732	682	2 P-45-G + 5 S-144-G + 5 S-154-G + 10 GA
19088614	525	2 P-43-G + 6 S-154-G + 6 GA	19088676	604	2 P-44-G + 8 S-154-G + 8 GA	19088733	683	2 P-45-G + 10 S-154-G + 10 GA
19088615	526	2 P-43-G + 3 S-154-G + 3 S-164-G + 6 GA	19088677	605	2 P-44-G + 4 S-154-G + 4 S-164-G + 8 GA	19088734	684	2 P-45-G + 5 S-154-G + 5 S-164-G + 10 GA
19088616	527	2 P-43-G + 6 S-164-G + 6 GA	19088678	606	2 P-44-G + 8 S-164-G + 8 GA	19088735	685	2 P-45-G + 10 S-164-G + 10 GA
19088617	528	3 P-43-G + 3 S-104-G + 6 S-114-G + 6 GA	19088679	607	3 P-44-G + 4 S-104-G + 8 S-114-G + 8 GA	19088736	686	3 P-45-G + 5 S-104-G + 10 S-114-G + 10 GA
19088618	529	3 P-43-G + 9 S-114-G + 6 GA	19088680	608	3 P-44-G + 12 S-114-G + 8 GA	19088737	687	3 P-45-G + 15 S-114-G + 10 GA
19088620	530	3 P-43-G + 6 S-114-G + 3 S-124-G + 6 GA	19088681	609	3 P-44-G + 8 S-114-G + 4 S-124-G + 8 GA	19088738	688	3 P-45-G + 10 S-114-G + 5 S-124-G + 10 GA
19088621	531	3 P-43-G + 3 S-114-G + 6 S-124-G + 6 GA	19088683	610	3 P-44-G + 4 S-114-G + 8 S-124-G + 8 GA	19088739	689	3 P-45-G + 5 S-114-G + 10 S-124-G + 10 GA
19088622	532	3 P-43-G + 9 S-124-G + 6 GA	19088684	611	3 P-44-G + 12 S-124-G + 8 GA	19088740	690	3 P-45-G + 15 S-124-G + 10 GA
19088623	533	3 P-43-G + 6 S-124-G + 3 S-134-G + 6 GA	19088685	612	3 P-44-G + 8 S-124-G + 4 S-134-G + 8 GA	19088741	691	3 P-45-G + 10 S-124-G + 5 S-134-G + 10 GA
19088624	534	3 P-43-G + 3 S-124-G + 6 S-134-G + 6 GA	19088686	613	3 P-44-G + 4 S-124-G + 8 S-134-G + 8 GA	19088742	692	3 P-45-G + 5 S-124-G + 10 S-134-G + 10 GA
19088625	535	3 P-43-G + 9 S-134-G + 6 GA	19088687	614	3 P-44-G + 12 S-134-G + 8 GA	19088743	693	3 P-45-G + 15 S-134-G + 10 GA
19088626	536	3 P-43-G + 6 S-134-G + 3 S-144-G + 6 GA	19088688	615	3 P-44-G + 8 S-134-G + 4 S-144-G + 8 GA	19088744	694	3 P-45-G + 10 S-134-G + 5 S-144-G + 10 GA
19088627	537	3 P-43-G + 3 S-134-G + 6 S-144-G + 6 GA	19088689	616	3 P-44-G + 4 S-134-G + 8 S-144-G + 8 GA	19088745	695	3 P-45-G + 5 S-134-G + 10 S-144-G + 10 GA
19088628	538	3 P-43-G + 9 S-144-G + 6 GA	19088690	617	3 P-44-G + 12 S-144-G + 8 GA	19088746	696	3 P-45-G + 15 S-144-G + 10 GA
19088629	539	3 P-43-G + 6 S-144-G + 3 S-154-G + 6 GA	19088691	618	3 P-44-G + 8 S-144-G + 4 S-154-G + 8 GA	19088747	697	3 P-45-G + 10 S-144-G + 5 S-154-G + 10 GA
19088631	540	3 P-43-G + 3 S-144-G + 6 S-154-G + 6 GA	19088692	619	3 P-44-G + 4 S-144-G + 8 S-154-G + 8 GA	19088748	698	3 P-45-G + 5 S-144-G + 10 S-154-G + 10 GA
19088632	541	3 P-43-G + 9 S-154-G + 6 GA	19088694	620	3 P-44-G + 12 S-154-G + 8 GA	19088749	699	3 P-45-G + 15 S-154-G + 10 GA
19088633	542	3 P-43-G + 6 S-154-G + 3 S-164-G + 6 GA	19088695	621	3 P-44-G + 8 S-154-G + 4 S-164-G + 8 GA	19088750	700	3 P-45-G + 10 S-154-G + 5 S-164-G + 10 GA
19088634	543	3 P-43-G + 3 S-154-G + 6 S-164-G + 6 GA	19088696	622	3 P-44-G + 4 S-154-G + 8 S-164-G + 8 GA	19088751	701	3 P-45-G + 5 S-154-G + 10 S-164-G + 10 GA
19088635	544	3 P-43-G + 9 S-164-G + 6 GA	19088697	623	3 P-44-G + 12 S-164-G + 8 GA	19088752	702	3 P-45-G + 15 S-164-G + 10 GA
19088636	545	4 P-43-G + 12 S-124-G + 6 GA	19088698	624	4 P-44-G + 16 S-124-G + 8 GA	19088753	703	4 P-45-G + 20 S-124-G + 10 GA
19088637	546	4 P-43-G + 9 S-124-G + 3 S-134-G + 6 GA	19088699	625	4 P-44-G + 12 S-124-G + 4 S-134-G + 8 GA	19088754	704	4 P-45-G + 15 S-124-G + 5 S-134-G + 10 GA
19088638	547	4 P-43-G + 6 S-124-G + 6 S-134-G + 6 GA	19088700	626	4 P-44-G + 8 S-124-G + 8 S-134-G + 8 GA	19088755	705	4 P-45-G + 10 S-124-G + 10 S-134-G + 10 GA
19088639	548	4 P-43-G + 3 S-124-G + 9 S-134-G + 6 GA	19088701	627	4 P-44-G + 4 S-124-G + 12 S-134-G + 8 GA	19088756	706	4 P-45-G + 5 S-124-G + 15 S-134-G + 10 GA
19088640	549	4 P-43-G + 12 S-134-G + 6 GA	19088702	628	4 P-44-G + 16 S-134-G + 8 GA	19088757	707	4 P-45-G + 20 S-134-G + 10 GA
19088642	550	4 P-43-G + 9 S-134-G + 3 S-144-G + 6 GA	19088703	629	4 P-44-G + 12 S-134-G + 4 S-144-G + 8 GA	19088758	708	4 P-45-G + 15 S-134-G + 5 S-144-G + 10 GA
19088643	551	4 P-43-G + 6 S-134-G + 6 S-144-G + 6 GA	19088705	630	4 P-44-G + 8 S-134-G + 8 S-144-G + 8 GA	19088759	709	4 P-45-G + 10 S-134-G + 10 S-144-G + 10 GA
19088644	552	4 P-43-G + 3 S-134-G + 9 S-144-G + 6 GA	19088706	631	4 P-44-G + 4 S-134-G + 12 S-144-G + 8 GA	19088760	710	4 P-45-G + 5 S-134-G + 15 S-144-G + 10 GA
19088645	553	4 P-43-G + 12 S-144-G + 6 GA	19088707	632	4 P-44-G + 16 S-144-G + 8 GA	19088761	711	4 P-45-G + 20 S-144-G + 10 GA



REGAŁY NAROŻNE 500 MM

- REGAŁY narożne (500 mm) – opis zestawów
- Korzystanie z tabelki ułatwia dokonywanie zamówień.

3 poziomowe			4 poziomowe			5 poziomowe		
Nr ref.	Zestaw	Elementy zestawu	Nr ref.	Zestaw	Elementy zestawu	Nr ref.	Zestaw	Elementy zestawu
19088762	737	1 P-53-G + 3 S-65-G + 6 GA	19088816	816	1 P-54-G + 4 S-65-G + 8 GA	19088871	895	1 P-55-G + 5 S-65-G + 10 GA
19088763	738	1 P-53-G + 3 S-75-G + 6 GA	19088817	817	1 P-54-G + 4 S-75-G + 8 GA	19088872	896	1 P-55-G + 5 S-75-G + 10 GA
19088764	739	1 P-53-G + 3 S-85-G + 6 GA	19088818	818	1 P-54-G + 4 S-85-G + 8 GA	19088873	897	1 P-55-G + 5 S-85-G + 10 GA
19088765	740	1 P-53-G + 3 S-95-G + 6 GA	19088819	819	1 P-54-G + 4 S-95-G + 8 GA	19088874	898	1 P-55-G + 5 S-95-G + 10 GA
19088766	741	1 P-53-G + 3 S-105-G + 6 GA	19088820	820	1 P-54-G + 4 S-105-G + 8 GA	19088875	899	1 P-55-G + 5 S-105-G + 10 GA
19088767	742	1 P-53-G + 3 S-115-G + 6 GA	19088821	821	1 P-54-G + 4 S-115-G + 8 GA	19088877	900	1 P-55-G + 5 S-115-G + 10 GA
19088768	743	1 P-53-G + 3 S-125-G + 6 GA	19088822	822	1 P-54-G + 4 S-125-G + 8 GA	19088878	901	1 P-55-G + 5 S-125-G + 10 GA
19088769	744	1 P-53-G + 3 S-135-G + 6 GA	19088823	823	1 P-54-G + 4 S-135-G + 8 GA	19088879	902	1 P-55-G + 5 S-135-G + 10 GA
19088770	745	1 P-53-G + 3 S-145-G + 6 GA	19088824	824	1 P-54-G + 4 S-145-G + 8 GA	19088880	903	1 P-55-G + 5 S-145-G + 10 GA
19088771	746	1 P-53-G + 3 S-145-G + 6 GA	19088825	825	1 P-54-G + 4 S-145-G + 8 GA	19088881	904	1 P-55-G + 5 S-145-G + 10 GA
19088772	747	1 P-53-G + 3 S-165-G + 6 GA	19088826	826	1 P-54-G + 4 S-165-G + 8 GA	19088882	905	1 P-55-G + 5 S-165-G + 10 GA
19088773	748	2 P-53-G + 6 S-85-G + 6 GA	19088827	827	2 P-54-G + 8 S-85-G + 8 GA	19088883	906	2 P-55-G + 10 S-85-G + 10 GA
19088774	749	2 P-53-G + 3 S-95-G + 3 S-85-G + 6 GA	19088828	828	2 P-54-G + 4 S-95-G + 4 S-85-G + 8 GA	19088884	907	2 P-55-G + 5 S-95-G + 5 S-85-G + 10 GA
19088775	750	2 P-53-G + 6 S-95-G + 6 GA	19088829	829	2 P-54-G + 8 S-95-G + 8 GA	19088885	908	2 P-55-G + 10 S-95-G + 10 GA
19088776	751	2 P-53-G + 3 S-95-G + 3 S-105-G + 6 GA	19088830	830	2 P-54-G + 4 S-95-G + 4 S-105-G + 8 GA	19088886	909	2 P-55-G + 5 S-95-G + 5 S-105-G + 10 GA
19088777	752	2 P-53-G + 6 S-105-G + 6 GA	19088831	831	2 P-54-G + 8 S-105-G + 8 GA	19088888	910	2 P-55-G + 10 S-105-G + 10 GA
19088778	753	2 P-53-G + 3 S-105-G + 3 S-115-G + 6 GA	19088832	832	2 P-54-G + 4 S-105-G + 4 S-115-G + 8 GA	19088889	911	2 P-55-G + 5 S-105-G + 5 S-115-G + 10 GA
19088779	754	2 P-53-G + 6 S-115-G + 6 GA	19088833	833	2 P-54-G + 8 S-115-G + 8 GA	19088890	912	2 P-55-G + 10 S-115-G + 10 GA
19088780	755	2 P-53-G + 3 S-115-G + 3 S-125-G + 6 GA	19088834	834	2 P-54-G + 4 S-115-G + 4 S-125-G + 8 GA	19088891	913	2 P-55-G + 5 S-115-G + 5 S-125-G + 10 GA
19088781	756	2 P-53-G + 6 S-125-G + 6 GA	19088835	835	2 P-54-G + 8 S-125-G + 8 GA	19088892	914	2 P-55-G + 10 S-125-G + 10 GA
19088782	757	2 P-53-G + 3 S-125-G + 3 S-135-G + 6 GA	19088836	836	2 P-54-G + 4 S-125-G + 4 S-135-G + 8 GA	19088893	915	2 P-55-G + 5 S-125-G + 5 S-135-G + 10 GA
19088783	758	2 P-53-G + 6 S-135-G + 6 GA	19088837	837	2 P-54-G + 8 S-135-G + 8 GA	19088894	916	2 P-55-G + 10 S-135-G + 10 GA
19088784	759	2 P-53-G + 3 S-135-G + 3 S-145-G + 6 GA	19088838	838	2 P-54-G + 4 S-135-G + 4 S-145-G + 8 GA	19088895	917	2 P-55-G + 5 S-135-G + 5 S-145-G + 10 GA
19088785	760	2 P-53-G + 6 S-145-G + 6 GA	19088839	839	2 P-54-G + 8 S-145-G + 8 GA	19088896	918	2 P-55-G + 10 S-145-G + 10 GA
19088786	761	2 P-53-G + 3 S-145-G + 3 S-145-G + 6 GA	19088840	840	2 P-54-G + 4 S-145-G + 4 S-145-G + 8 GA	19088897	919	2 P-55-G + 5 S-145-G + 5 S-145-G + 10 GA
19088787	762	2 P-53-G + 6 S-145-G + 6 GA	19088841	841	2 P-54-G + 8 S-145-G + 8 GA	19088898	920	2 P-55-G + 10 S-145-G + 10 GA
19088788	763	2 P-53-G + 3 S-145-G + 3 S-165-G + 6 GA	19088842	842	2 P-54-G + 4 S-145-G + 4 S-165-G + 8 GA	19088899	921	2 P-55-G + 5 S-145-G + 5 S-165-G + 10 GA
19088789	764	2 P-53-G + 6 S-165-G + 6 GA	19088843	843	2 P-54-G + 8 S-165-G + 8 GA	19088900	922	2 P-55-G + 10 S-165-G + 10 GA
19088790	765	3 P-53-G + 3 S-105-G + 6 S-115-G + 6 GA	19088844	844	3 P-54-G + 4 S-105-G + 8 S-115-G + 8 GA	19088901	923	3 P-55-G + 5 S-105-G + 10 S-115-G + 10 GA
19088791	766	3 P-53-G + 9 S-115-G + 6 GA	19088845	845	3 P-54-G + 12 S-115-G + 8 GA	19088902	924	3 P-55-G + 15 S-115-G + 10 GA
19088792	767	3 P-53-G + 6 S-115-G + 3 S-125-G + 6 GA	19088846	846	3 P-54-G + 8 S-115-G + 4 S-125-G + 8 GA	19088903	925	3 P-55-G + 10 S-115-G + 5 S-125-G + 10 GA
19088793	768	3 P-53-G + 3 S-115-G + 6 S-125-G + 6 GA	19088847	847	3 P-54-G + 4 S-115-G + 8 S-125-G + 8 GA	19088904	926	3 P-55-G + 5 S-115-G + 10 S-125-G + 10 GA
19088794	769	3 P-53-G + 9 S-125-G + 6 GA	19088848	848	3 P-54-G + 12 S-125-G + 8 GA	19088905	927	3 P-55-G + 15 S-125-G + 10 GA
19088795	770	3 P-53-G + 6 S-125-G + 3 S-135-G + 6 GA	19088849	849	3 P-54-G + 8 S-125-G + 4 S-135-G + 8 GA	19088906	928	3 P-55-G + 10 S-125-G + 5 S-135-G + 10 GA
19088796	771	3 P-53-G + 3 S-125-G + 6 S-135-G + 6 GA	19088850	850	3 P-54-G + 4 S-125-G + 8 S-135-G + 8 GA	19088907	929	3 P-55-G + 5 S-125-G + 10 S-135-G + 10 GA
19088797	772	3 P-53-G + 9 S-135-G + 6 GA	19088851	851	3 P-54-G + 12 S-135-G + 8 GA	19088909	930	3 P-55-G + 15 S-135-G + 10 GA
19088798	773	3 P-53-G + 6 S-135-G + 3 S-145-G + 6 GA	19088852	852	3 P-54-G + 8 S-135-G + 4 S-145-G + 8 GA	19088910	931	3 P-55-G + 10 S-135-G + 5 S-145-G + 10 GA
19088799	774	3 P-53-G + 3 S-135-G + 6 S-145-G + 6 GA	19088853	853	3 P-54-G + 4 S-135-G + 8 S-145-G + 8 GA	19088911	932	3 P-55-G + 5 S-135-G + 10 S-145-G + 10 GA
19088800	775	3 P-53-G + 9 S-145-G + 6 GA	19088854	854	3 P-54-G + 12 S-145-G + 8 GA	19088912	933	3 P-55-G + 15 S-145-G + 10 GA
19088801	776	3 P-53-G + 6 S-145-G + 3 S-145-G + 6 GA	19088855	855	3 P-54-G + 8 S-145-G + 4 S-145-G + 8 GA	19088913	934	3 P-55-G + 10 S-145-G + 5 S-145-G + 10 GA
19088802	777	3 P-53-G + 3 S-145-G + 6 S-145-G + 6 GA	19088856	856	3 P-54-G + 4 S-145-G + 8 S-145-G + 8 GA	19088914	935	3 P-55-G + 5 S-145-G + 10 S-145-G + 10 GA
19088803	778	3 P-53-G + 9 S-145-G + 6 GA	19088857	857	3 P-54-G + 12 S-145-G + 8 GA	19088915	936	3 P-55-G + 15 S-145-G + 10 GA
19088804	779	3 P-53-G + 6 S-145-G + 3 S-165-G + 6 GA	19088858	858	3 P-54-G + 8 S-145-G + 4 S-165-G + 8 GA	19088916	937	3 P-55-G + 10 S-145-G + 5 S-165-G + 10 GA
19088805	780	3 P-53-G + 3 S-145-G + 6 S-165-G + 6 GA	19088859	859	3 P-54-G + 4 S-145-G + 8 S-165-G + 8 GA	19088917	938	3 P-55-G + 5 S-145-G + 10 S-165-G + 10 GA
19088806	781	3 P-53-G + 9 S-165-G + 6 GA	19088860	860	3 P-54-G + 12 S-165-G + 8 GA	19088918	939	3 P-55-G + 15 S-165-G + 10 GA
19088807	782	4 P-53-G + 12 S-125-G + 6 GA	19088861	861	4 P-54-G + 16 S-125-G + 8 GA	19088920	940	4 P-55-G + 20 S-125-G + 10 GA
19088808	783	4 P-53-G + 9 S-125-G + 3 S-135-G + 6 GA	19088862	862	4 P-54-G + 12 S-125-G + 4 S-135-G + 8 GA	19088921	941	4 P-55-G + 15 S-125-G + 5 S-135-G + 10 GA
19088809	784	4 P-53-G + 6 S-125-G + 6 S-135-G + 6 GA	19088863	863	4 P-54-G + 8 S-125-G + 8 S-135-G + 8 GA	19088922	942	4 P-55-G + 10 S-125-G + 10 S-135-G + 10 GA
19088810	785	4 P-53-G + 3 S-125-G + 9 S-135-G + 6 GA	19088864	864	4 P-54-G + 4 S-125-G + 12 S-135-G + 8 GA	19088923	943	4 P-55-G + 5 S-125-G + 15 S-135-G + 10 GA
19088811	786	4 P-53-G + 12 S-135-G + 6 GA	19088865	865	4 P-54-G + 16 S-135-G + 8 GA	19088924	944	4 P-55-G + 20 S-135-G + 10 GA
19088812	787	4 P-53-G + 9 S-135-G + 3 S-145-G + 6 GA	19088866	866	4 P-54-G + 12 S-135-G + 4 S-145-G + 8 GA	19088925	945	4 P-55-G + 15 S-135-G + 5 S-145-G + 10 GA
19088813	788	4 P-53-G + 6 S-135-G + 6 S-145-G + 6 GA	19088867	867	4 P-54-G + 8 S-135-G + 8 S-145-G + 8 GA	19088926	946	4 P-55-G + 10 S-135-G + 10 S-145-G + 10 GA
19088814	789	4 P-53-G + 3 S-135-G + 9 S-145-G + 6 GA	19088868	868	4 P-54-G + 4 S-135-G + 12 S-145-G + 8 GA	19088927	947	4 P-55-G + 5 S-135-G + 15 S-145-G + 10 GA
19088815	790	4 P-53-G + 12 S-145-G + 6 GA	19088869	869	4 P-54-G + 16 S-145-G + 8 GA	19088928	948	4 P-55-G + 20 S-145-G + 10 GA



Konfiguracja regałów

Regały aluminiowo-polipropylenowe



REGAŁY NAROŻNE 600 MM

- REGAŁY narożne (500 mm) – opis zestawów
- Korzystanie z tabelki ułatwia dokonywanie zamówień.

3 poziomowe			4 poziomowe			5 poziomowe		
Nr ref.	Zestaw	Elementy zestawu	Nr ref.	Zestaw	Elementy zestawu	Nr ref.	Zestaw	Elementy zestawu
19106764	1500	1P-63-G+3S-66-G+6 GA	19106818	1579	1P-64-G+4S-66-G+8 GA	19106872	1658	1P-65-G+5S-66-G+10 GA
19106765	1501	1P-63-G+3S-76-G+6 GA	19106819	1580	1P-64-G+4S-76-G+8 GA	19106873	1659	1P-65-G+5S-76-G+10 GA
19106766	1502	1P-63-G+3S-86-G+6 GA	19106820	1581	1P-64-G+4S-86-G+8 GA	19106874	1660	1P-65-G+5S-86-G+10 GA
19106767	1503	1P-63-G+3S-96-G+6 GA	19106821	1582	1P-64-G+4S-96-G+8 GA	19106875	1661	1P-65-G+5S-96-G+10 GA
19106768	1504	1P-63-G+3S-106-G+6 GA	19106822	1583	1P-64-G+4S-106-G+8 GA	19106876	1662	1P-65-G+5S-106-G+10 GA
19106769	1505	1P-63-G+3S-116-G+6 GA	19106823	1584	1P-64-G+4S-116-G+8 GA	19106877	1663	1P-65-G+5S-116-G+10 GA
19106770	1506	1P-63-G+3S-126-G+6 GA	19106824	1585	1P-64-G+4S-126-G+8 GA	19106878	1664	1P-65-G+5S-126-G+10 GA
19106771	1507	1P-63-G+3S-136-G+6 GA	19106825	1586	1P-64-G+4S-136-G+8 GA	19106879	1665	1P-65-G+5S-136-G+10 GA
19106772	1508	1P-63-G+3S-146-G+6 GA	19106826	1587	1P-64-G+4S-146-G+8 GA	19106880	1666	1P-65-G+5S-146-G+10 GA
19106773	1509	1P-63-G+3S-156-G+6 GA	19106827	1588	1P-64-G+4S-156-G+8 GA	19106881	1667	1P-65-G+5S-156-G+10 GA
19106774	1510	1P-63-G+3S-166-G+6 GA	19106828	1589	1P-64-G+4S-166-G+8 GA	19106882	1668	1P-65-G+5S-166-G+10 GA
19106775	1511	2P-63-G+6S-86-G+6 GA	19106829	1590	2P-64-G+8S-86-G+8 GA	19106883	1669	2P-65-G+10S-86-G+10 GA
19106776	1512	2P-63-G+3S-96-G+3S-86-G+6 GA	19106830	1591	2P-64-G+4S-96-G+4S-86-G+8 GA	19106884	1670	2P-65-G+5S-96-G+5S-86-G+10 GA
19106777	1513	2P-63-G+6S-96-G+6 GA	19106831	1592	2P-64-G+8S-96-G+8 GA	19106885	1671	2P-65-G+10S-96-G+10 GA
19106778	1514	2P-63-G+3S-96-G+3S-106-G+6 GA	19106832	1593	2P-64-G+4S-96-G+4S-106-G+8 GA	19106886	1672	2P-65-G+5S-96-G+5S-106-G+10 GA
19106779	1515	2P-63-G+6S-106-G+6 GA	19106833	1594	2P-64-G+8S-106-G+8 GA	19106887	1673	2P-65-G+10S-106-G+10 GA
19106780	1516	2P-63-G+3S-106-G+3S-116-G+6 GA	19106834	1595	2P-64-G+4S-106-G+4S-116-G+8 GA	19106888	1674	2P-65-G+5S-106-G+5S-116-G+10 GA
19106781	1517	2P-63-G+6S-116-G+6 GA	19106835	1596	2P-64-G+8S-116-G+8 GA	19106889	1675	2P-65-G+10S-116-G+10 GA
19106782	1518	2P-63-G+3S-116-G+3S-126-G+6 GA	19106836	1597	2P-64-G+4S-116-G+4S-126-G+8 GA	19106890	1676	2P-65-G+5S-116-G+5S-126-G+10 GA
19106783	1519	2P-63-G+6S-126-G+6 GA	19106837	1598	2P-64-G+8S-126-G+8 GA	19106891	1677	2P-65-G+10S-126-G+10 GA
19106784	1520	2P-63-G+3S-126-G+3S-136-G+6 GA	19106838	1599	2P-64-G+4S-126-G+4S-136-G+8 GA	19106892	1678	2P-65-G+5S-126-G+5S-136-G+10 GA
19106785	1521	2P-63-G+6S-136-G+6 GA	19106839	1600	2P-64-G+8S-136-G+8 GA	19106893	1679	2P-65-G+10S-136-G+10 GA
19106786	1522	2P-63-G+3S-136-G+3S-146-G+6 GA	19106840	1601	2P-64-G+4S-136-G+4S-146-G+8 GA	19106894	1680	2P-65-G+5S-136-G+5S-146-G+10 GA
19106787	1523	2P-63-G+6S-146-G+6 GA	19106841	1602	2P-64-G+8S-146-G+8 GA	19106895	1681	2P-65-G+10S-146-G+10 GA
19106788	1524	2P-63-G+3S-146-G+3S-156-G+6 GA	19106842	1603	2P-64-G+4S-146-G+4S-156-G+8 GA	19106896	1682	2P-65-G+5S-146-G+5S-156-G+10 GA
19106789	1525	2P-63-G+6S-156-G+6 GA	19106843	1604	2P-64-G+8S-156-G+8 GA	19106897	1683	2P-65-G+10S-156-G+10 GA
19106790	1526	2P-63-G+3S-156-G+3S-166-G+6 GA	19106844	1605	2P-64-G+4S-156-G+4S-166-G+8 GA	19106898	1684	2P-65-G+5S-156-G+5S-166-G+10 GA
19106791	1527	2P-63-G+6S-166-G+6 GA	19106845	1606	2P-64-G+8S-166-G+8 GA	19106899	1685	2P-65-G+10S-166-G+10 GA
19106792	1528	3P-63-G+3S-106-G+6S-116-G+6 GA	19106846	1607	3P-64-G+4S-106-G+8S-116-G+8 GA	19106900	1686	3P-65-G+5S-106-G+10S-116-G+10 GA
19106793	1529	3P-63-G+9S-116-G+6 GA	19106847	1608	3P-64-G+12S-116-G+8 GA	19106901	1687	3P-65-G+15S-116-G+10 GA
19106794	1530	3P-63-G+6S-116-G+3S-126-G+6 GA	19106848	1609	3P-64-G+8S-116-G+4S-126-G+8 GA	19106902	1688	3P-65-G+10S-116-G+5S-126-G+10 GA
19106795	1531	3P-63-G+3S-116-G+6S-126-G+6 GA	19106849	1610	3P-64-G+4S-116-G+8S-126-G+8 GA	19106903	1689	3P-65-G+5S-116-G+10S-126-G+10 GA
19106796	1532	3P-63-G+9S-126-G+6 GA	19106850	1611	3P-64-G+12S-126-G+8 GA	19106904	1690	3P-65-G+15S-126-G+10 GA
19106797	1533	3P-63-G+6S-126-G+3S-136-G+6 GA	19106851	1612	3P-64-G+8S-126-G+4S-136-G+8 GA	19106905	1691	3P-65-G+10S-126-G+5S-136-G+10 GA
19106798	1534	3P-63-G+3S-126-G+6S-136-G+6 GA	19106852	1613	3P-64-G+4S-126-G+8S-136-G+8 GA	19106906	1692	3P-65-G+5S-126-G+10S-136-G+10 GA
19106799	1535	3P-63-G+9S-136-G+6 GA	19106853	1614	3P-64-G+12S-136-G+8 GA	19106907	1693	3P-65-G+15S-136-G+10 GA
19106800	1536	3P-63-G+6S-136-G+3S-146-G+6 GA	19106854	1615	3P-64-G+8S-136-G+4S-146-G+8 GA	19106908	1694	3P-65-G+10S-136-G+5S-146-G+10 GA
19106801	1537	3P-63-G+3S-136-G+6S-146-G+6 GA	19106855	1616	3P-64-G+4S-136-G+8S-146-G+8 GA	19106909	1695	3P-65-G+5S-136-G+10S-146-G+10 GA
19106802	1538	3P-63-G+9S-146-G+6 GA	19106856	1617	3P-64-G+12S-146-G+8 GA	19106910	1696	3P-65-G+15S-146-G+10 GA
19106803	1539	3P-63-G+6S-146-G+3S-156-G+6 GA	19106857	1618	3P-64-G+8S-146-G+4S-156-G+8 GA	19106911	1697	3P-65-G+10S-146-G+5S-156-G+10 GA
19106804	1540	3P-63-G+3S-146-G+6S-156-G+6 GA	19106858	1619	3P-64-G+4S-146-G+8S-156-G+8 GA	19106912	1698	3P-65-G+5S-146-G+10S-156-G+10 GA
19106805	1541	3P-63-G+9S-156-G+6 GA	19106859	1620	3P-64-G+12S-156-G+8 GA	19106913	1699	3P-65-G+15S-156-G+10 GA
19106806	1542	3P-63-G+6S-156-G+3S-166-G+6 GA	19106860	1621	3P-64-G+8S-156-G+4S-166-G+8 GA	19106914	1700	3P-65-G+10S-156-G+5S-166-G+10 GA
19106807	1543	3P-63-G+3S-156-G+6S-166-G+6 GA	19106861	1622	3P-64-G+4S-156-G+8S-166-G+8 GA	19106915	1701	3P-65-G+5S-156-G+10S-166-G+10 GA
19106808	1544	3P-63-G+9S-166-G+6 GA	19106862	1623	3P-64-G+12S-166-G+8 GA	19106916	1702	3P-65-G+15S-166-G+10 GA
19106809	1545	4P-63-G+12S-126-G+6 GA	19106863	1624	4P-64-G+16S-126-G+8 GA	19106917	1703	4P-65-G+20S-126-G+10 GA
19106810	1546	4P-63-G+9S-126-G+3S-136-G+6 GA	19106864	1625	4P-64-G+12S-126-G+4S-136-G+8 GA	19106918	1704	4P-65-G+15S-126-G+5S-136-G+10 GA
19106811	1547	4P-63-G+6S-126-G+6S-136-G+6 GA	19106865	1626	4P-64-G+8S-126-G+8S-136-G+8 GA	19106919	1705	4P-65-G+10S-126-G+10S-136-G+10 GA
19106812	1548	4P-63-G+3S-126-G+9S-136-G+6 GA	19106866	1627	4P-64-G+4S-126-G+12S-136-G+8 GA	19106920	1706	4P-65-G+5S-126-G+15S-136-G+10 GA
19106813	1549	4P-63-G+12S-136-G+6 GA	19106867	1628	4P-64-G+16S-136-G+8 GA	19106921	1707	4P-65-G+20S-136-G+10 GA
19106814	1550	4P-63-G+9S-136-G+3S-146-G+6 GA	19106868	1629	4P-64-G+12S-136-G+4S-146-G+8 GA	19106922	1708	4P-65-G+15S-136-G+5S-146-G+10 GA
19106815	1551	4P-63-G+6S-136-G+6S-146-G+6 GA	19106869	1630	4P-64-G+8S-136-G+8S-146-G+8 GA	19106923	1709	4P-65-G+10S-136-G+10S-146-G+10 GA
19106816	1552	4P-63-G+3S-136-G+9S-146-G+6 GA	19106870	1631	4P-64-G+4S-136-G+12S-146-G+8 GA	19106924	1710	4P-65-G+5S-136-G+15S-146-G+10 GA
19106817	1553	4P-63-G+12S-146-G+6 GA	19106871	1632	4P-64-G+16S-146-G+8 GA	19106925	1711	4P-65-G+20S-146-G+10 GA

 asber



Sprzęt Dynamiczny

Baterie i pryszniczki gastronomiczne

Pakowarki próżniowe

Miksery ręczne

Krajalnice do wędlin/maszynki do mięsa



Baterie i prysznice ^{*by Edenox} gastronomiczne

Baterie i prysznice gastronomiczne

Baterie prysznicowe i sztorcowe	220
Wężę ze spryskiwaczem.....	225



Baterie i prysznice gastronomiczne

Baterie i prysznice gastronomiczne do zastosowań profesjonalnych charakteryzują się oryginalną stylizacją, doskonałym wykończeniem i nieprzeciętną wytrzymałością. Produkty zaprojektowane zostały specjalnie dla gastronomii.

Poza atrakcyjnym wyglądem gwarantują najwyższą wydajność, niskie zużycie wody oraz wysoki komfort użytkownika.

Spryskiwacz wykonany ze specjalnego tworzywa, zgodnego z najwyższymi międzynarodowymi standardami dotyczącymi zawartości materiałów toksycznych.

Wyposażony w dźwignię z chromowanego mosiądzu oraz pierścień do ustawienia pracy ciągłej.

Zawiera zawór zwrotny. Produkt przeznaczony jest do codziennej pracy w profesjonalnej kuchni.

Prysznic zapewnia jednolity i skoncentrowany strumień wody.

Sprężyna stalowa z zewnętrzną powłoką epoksydową w kolorze niebieskim, zachowuje swoje właściwości antykorozyjne i stabilność w czasie użytkowania.

W standardowym wyposażeniu znajdują się wszystkie akcesoria potrzebne do montażu oraz podłączenia baterii do sieci.



Wysokiej jakości metalizowane głowice mosiężne. Sprawdzona niezawodność wszystkich wewnętrznych mechanizmów otwierania i zamykania. Modele dostępne z jedną dźwignią lub pokrętkami.



Konstrukcja wylewki ułatwia konserwację i montaż baterii.



Podwójnie pleciony wąż powleczony przezroczystym tworzywem sztucznym, odporny na wysokie ciśnienie i temperatury.



Kolumna ze stali nierdzewnej odporna na korozję.



Dostępne modele z zintegrowaną wylewką.

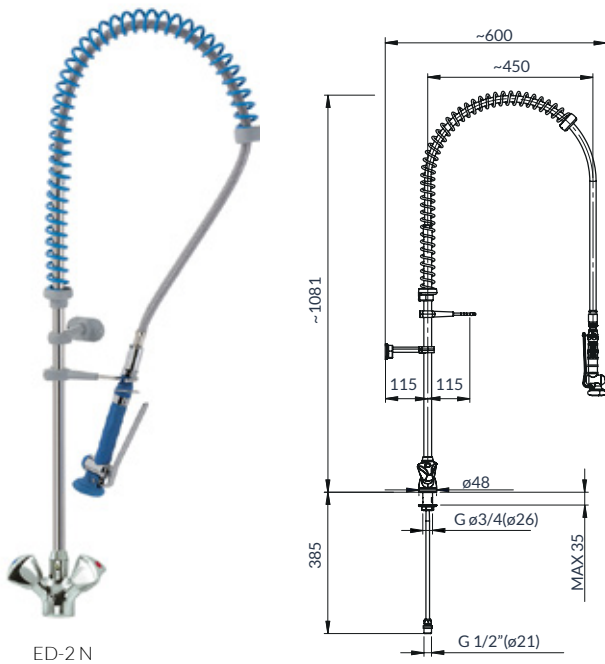

ED-2 N

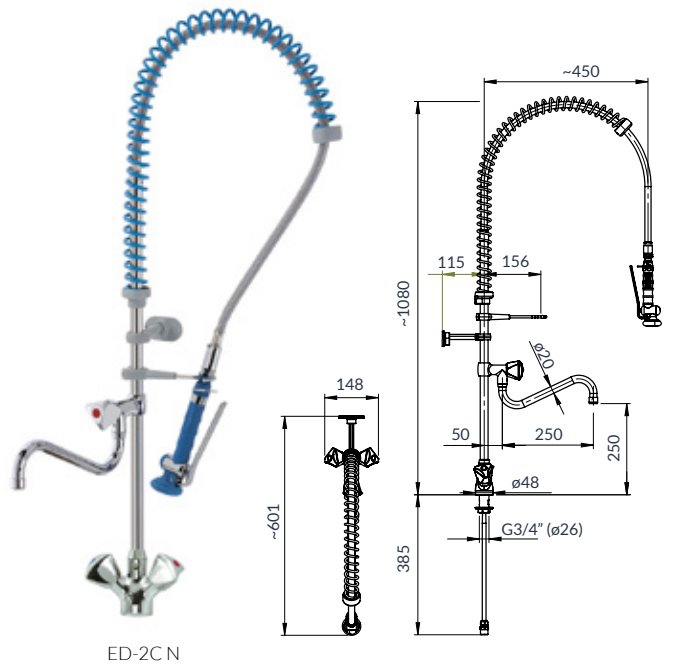

ED-2C N

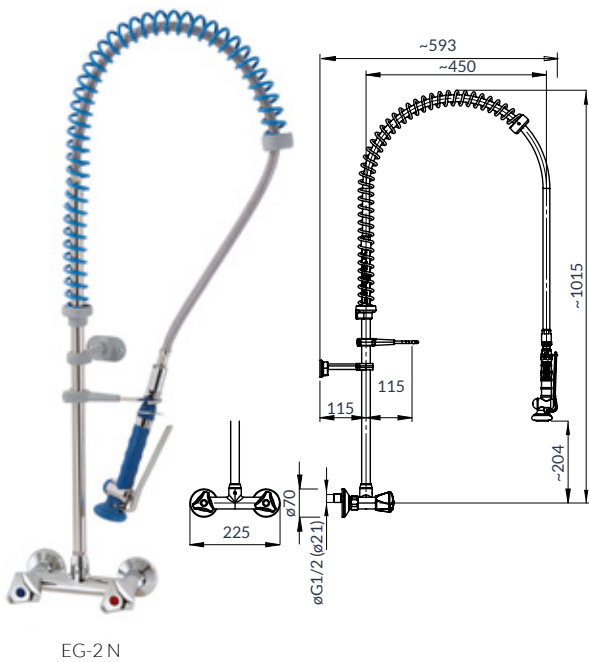

EG-2 N

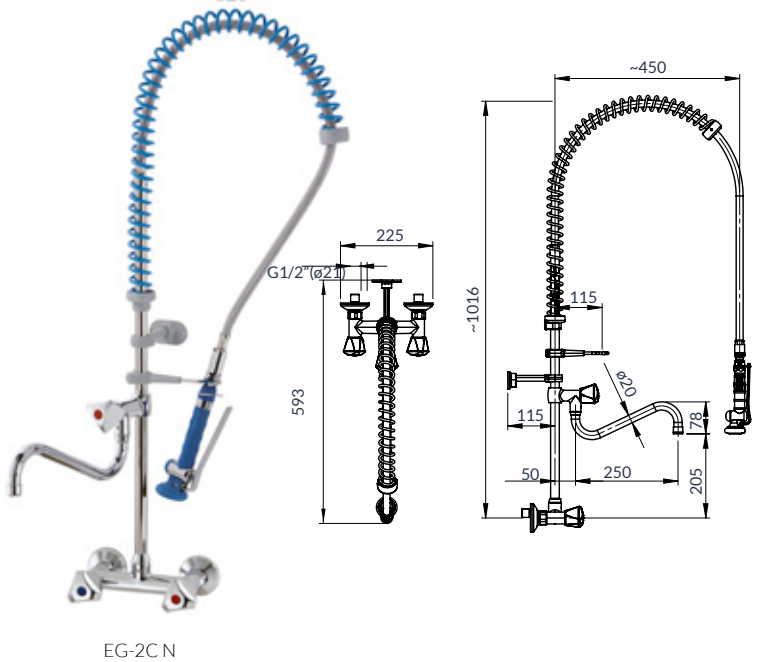

EG-2C N

BATERIE PRYSZNICOWE I SZTORCOWE

- Specjalnie zaprojektowane do profesjonalnych zastosowań.
- Posiadają elastyczną sprężynę ze stali nierdzewnej.
- Szczególnie odporne na wysoką temperaturę i ciśnienie wody.
- Ergonomiczny prysznic zawiera dźwignię sterującą przepływem wody, zawór zwrotny oraz pierścieni do ustawienia pracy ciągłej.
- Wysoka gęstość chromowania wszystkich części.
- W standardowym wyposażeniu znajdują się elastyczne węże do podłączenia do sieci oraz akcesoria niezbędne do montażu.
- Możliwość regulacji dystansu baterii od ściany. Specjalnie zaprojektowane do profesjonalnych zastosowań.

Model	Nr ref.	Nazwa urządzenia	Cena netto (zł)
ED-2 N	19102972	Bateria prysznicowa sztorcowa, jednociepłowodowa, ze spryskiwaczem, 2 rodzaje wody	1 110,00 zł
ED-2C N	19102921	Bateria prysznicowa sztorcowa, jednociepłowodowa, ze spryskiwaczem i wylewką, 2 rodzaje wody	1 332,00 zł
EG-2 N	19102926	Bateria prysznicowa ścienna, dwuciepłowodowa, ze spryskiwaczem, 2 rodzaje wody	1 396,00 zł
EG-2C N	19102923	Bateria prysznicowa ścienna, dwuciepłowodowa, ze spryskiwaczem i wylewką, 2 rodzaje wody	1 714,00 zł



Wysokiej jakości głowice



Obrotowa wylewka



Ergonomiczne i wytrzymałe



EDM-2 N

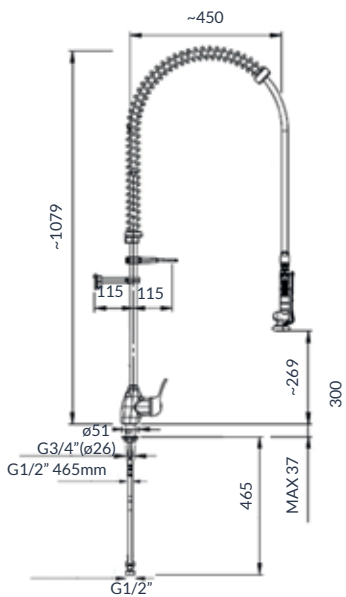

EDM-2C N

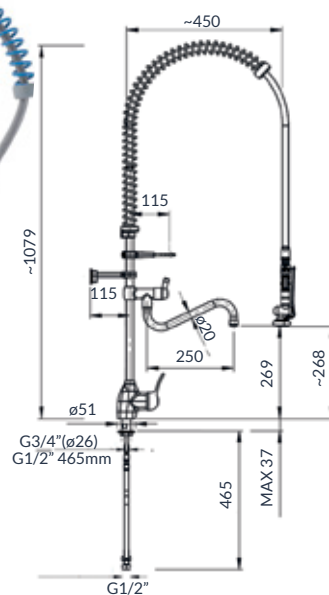

EC-2 N

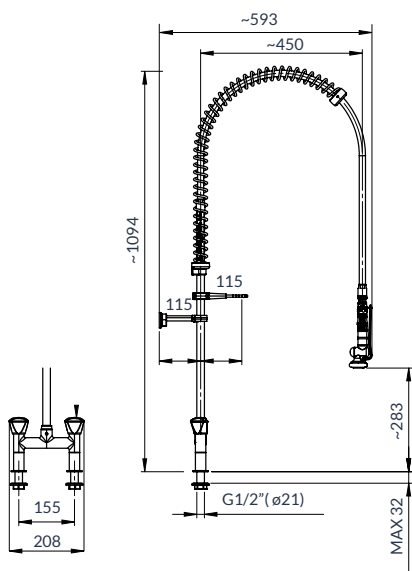

EC-2C N

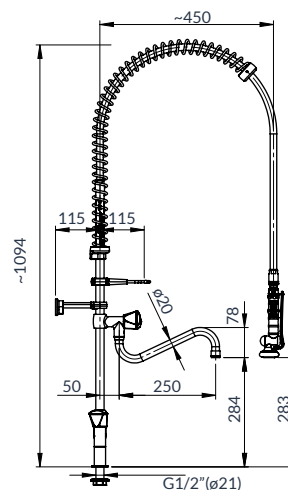

Model	Nr ref.	Nazwa urządzenia	Cena netto (zł)
EDM-2 N	19102951	Bateria prysznicowa sztorcowa, jednocentrowa ze spryskiwaczem, 2 rodzaje wody	1 651,00 zł
EDM-2C N	19102952	Bateria prysznicowa sztorcowa, jednocentrowa ze spryskiwaczem i wylewką, 2 rodzaje wody	1 996,00 zł
EC-2 N	19102927	Bateria prysznicowa stojąca ze spryskiwaczem, 2 rodzaje wody	1 330,00 zł
EC-2C N	19102928	Bateria prysznicowa stojąca ze spryskiwaczem, 2 rodzaje wody, z wylewką	1 708,00 zł



EB-30 B

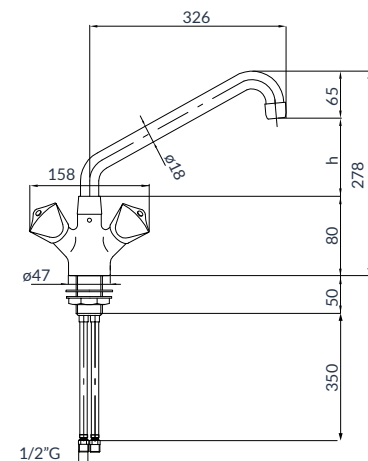

EFB-30 N

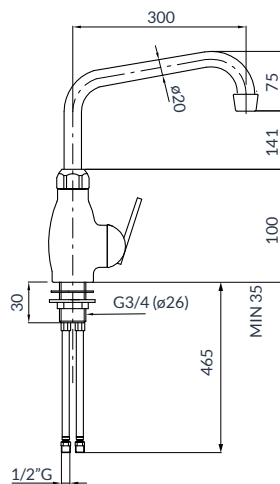

EM-30 B N

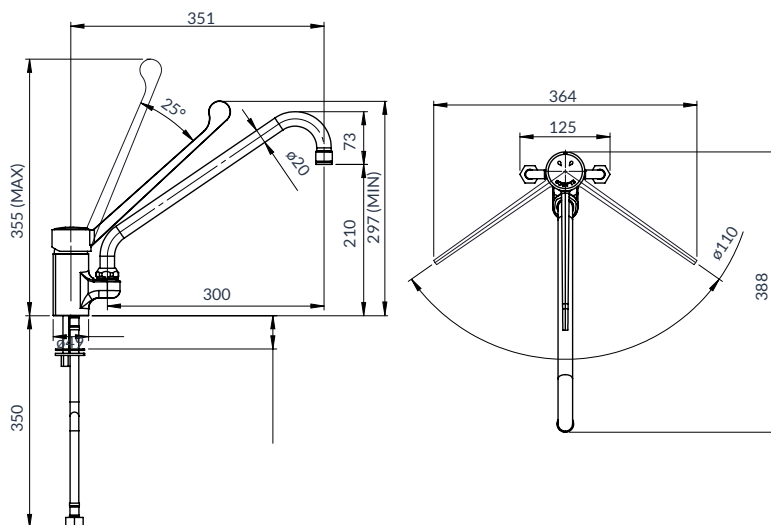

Model	Nr ref.	Nazwa urządzenia	Cena netto (zł)
EB-30 B	19048730	Bateria sztorcowa jednoczerwotowa, 2 rodzaje wody	368,00 zł
EFB-30 N	19102953	Bateria sztorcowa jednoczerwotowa z regulatorem strumienia, 2 rodzaje wody	1 159,00 zł
EM-30 B N	19102954	Bateria sztorcowa jednoczerwotowa, łokciowa z regulatorem strumienia, 2 rodzaje wody	500,00 zł

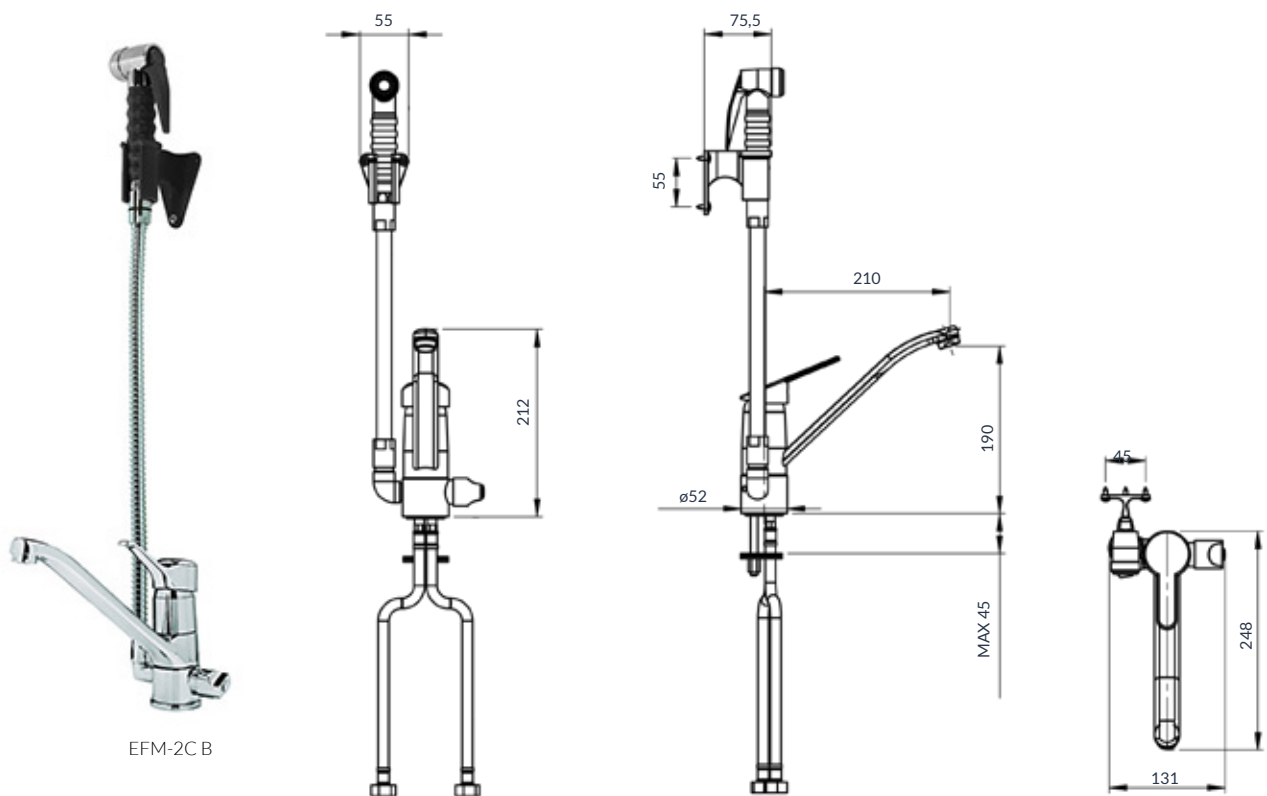

EFM-2C B

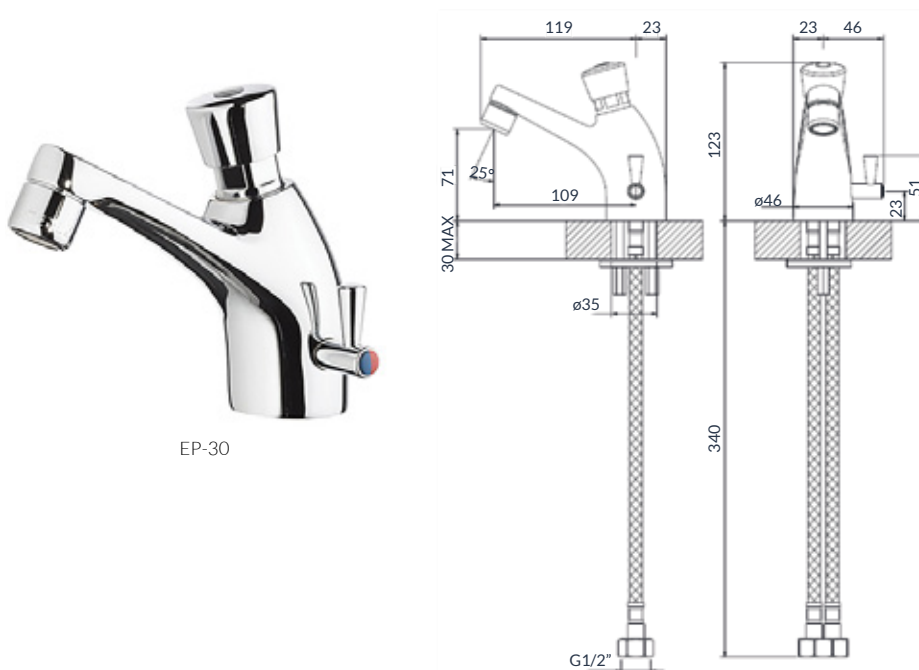

EP-30

BATERIE PRYSZNICOWE I SZTORCOWE

Model	Nr ref.	Nazwa urządzenia	Cena netto (zł)
EFM-2C B	19084845	Bateria sztorcowa jednoczłonowa z regulatorem strumienia i prysznicem	1 704,00 zł
EP-30	19087148	Samozamykająca się bateria umywalkowa stojąca, z bocznym mieszaczem wody zimnej i gorącej	855,00 zł



EF-10

WĄŻ ZE SPRYSKIWACZEM

- Gama węży ze spryskiwaczem specjalnie zaprojektowana do instalacji w przemyśle przetwórstwa spożywczego (mięso, ryby, warzywa) oraz gastronomii.
- Obudowa i uchwyty wykonane w całości ze stali nierdzewnej.
- Wyposażona w specjalny czarny gumowy wąż, certyfikowany do użytku spożywczego, wytrzymały i odporny na wysokie temperatury.
- System bębnowy z chowanym wężem oraz blokadą, która utrzymuje pożądaną długość węża.
- Podłączenie wody z gwintem zewnętrznym 1/2" i zaworem zwrotnym.
- Regulowane napięcie sprężyny w środku.
- Uchwyt obrotowy pozwala na duży zasięg pracy do 180° w modelu EF-6 oraz do 330° w modelach EF-10 i EF-15.
- Regulowany pistolet wykonany z tworzywa o wysokiej wytrzymałości steruje przepływem wody. Wyposażony w funkcję pracy ciągłej. Ergonomiczny, zapewnia komfortowe użytkowanie.
- Modele EF-10 i EF-15 posiadają jako wyposażenie dodatkowe lancę przedłużającą o 45 cm, montowaną na spryskiwaczu, która zapewnia dojście do miejsc trudno dostępnych i ograniczenie wysiłku ze strony użytkownika.
- Temperatura użytej wody przy ciśnieniu 4 bar max. 60°C, natomiast przy ciśnieniu 6 bar wynosi max. 40°C.



Lanca przedłużająca. Długość 45 cm.
Do zastosowania w modelach EF-10 i EF-15.

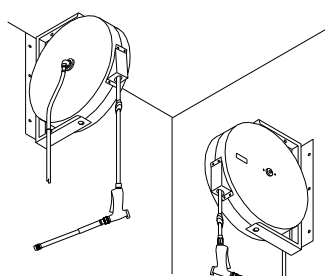

Możliwość montażu na ścianie i suficie



Pistolet z zamontowaną lancą



Pojedyncza regulacja przepływu



EF-6

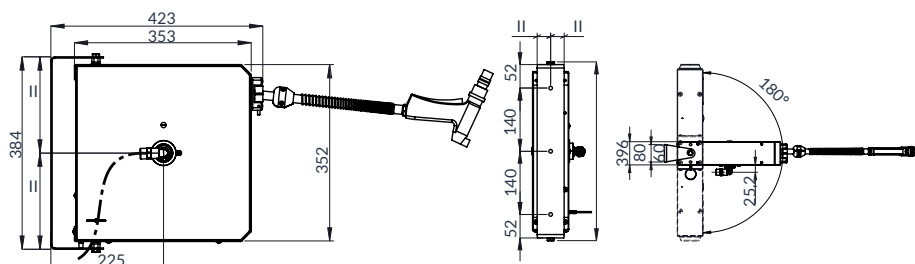

EF-6

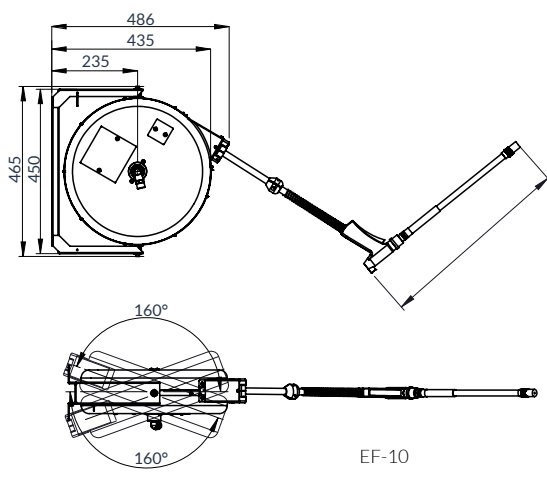

EF-10

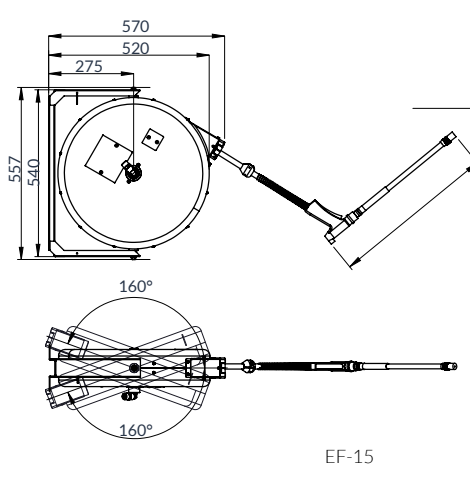
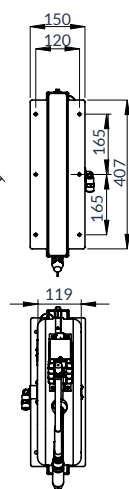

EF-15

Model	Nr ref.	Nazwa urządzenia	Cena netto (zł)
EF-6	19048743	Wąż 6 m ze spryskiwaczem	3 817,00 zł
EF-10	19048742	Wąż 10 m ze spryskiwaczem i lancą 45 cm	5 093,00 zł
EF-15	19052933	Wąż 15 m ze spryskiwaczem i lancą 45 cm	6 127,00 zł



Pakowarki próżniowe ^{*by Edenox}

Pakowarki próżniowe

Linia VAKSIC	174
Pakowarki czujnikowe i czasowe	175
Wózek do pakowarek próżniowych.....	174
Pakowarka z zewnętrznym zasysaniem	174



Pakowarki próżniowe

Próżnia, której potrzebujesz

To podstawa,

To ASBER ^{*by Edenox}

Aby zaoferować najlepsze rozwiązania pakowania próżniowego, Edenox zaprojektował różne gamy pakowarek, które dostosowują się do wysokich wymagań klientów, dając znakomite rezultaty.

Nasza filozofia oparta jest na dostarczaniu klientowi dokładnie tego czego potrzebuje.

Dział konstrukcyjny uprościł produkt do głównych funkcji, dodając i poprawiając właściwości, jakość, niezawodność i niezbędną funkcjonalność.

To tworzenie konkurencyjnego i intuicyjnego produktu.

Próżnia, której potrzebujesz.

W Edenox wyeliminowaliśmy to co nieistotne.

Opierając się na potrzebach rynku, zainwestowaliśmy w rozwój funkcji, które klient używa na co dzień, poszerzając i poprawiając zarówno zastosowania eliminując koszt tego, co nie dodaje wartości ich codziennej pracy.

Edenox oferuje Ci łatwy, intuicyjny i konkurencyjny produkt o gwarantowanej niezawodności i technologii. Produkt, który udoskonalił to co istotne, zaprojektowany, aby zapewnić dokładnie to, czego potrzebujesz.



Sprzęt dynamiczny Pakowarki próżniowe

VAKSIC E

W dzisiejszych czasach, nieustanna ewolucja technik kulinarnych wymaga zaawansowanych systemów przechowywania i przyrządzania potraw, które są możliwe dzięki właściwościom, które oferuje innowacja technologiczna, pozwalając każdemu profesjonalnemu kucharzowi zwiększyć produktywność i elastyczność, gwarantując ich produktom najwyższą jakość.

Technologia próżniowa jest doskonałym procesem przechowywania dzięki pozbawieniu tlenu w kontakcie z żywnością, zachowując aromat i właściwości organoleptyczne

oraz wydłużając czas przechowywania. Oferuje korzyści ekonomiczne, gdyż z łatwością pozwala zarządzać zapasami i planować zapasy, dostosowując się do popytu swojego biznesu w danym momencie.

Dodatkowo jest sporo korzyści, które daje pakowarka próżniowa w dzisiejszej kuchni, gdyż możemy jej używać jako narzędzia do przyrządzania sous vide oraz potraw tradycyjnymi technikami kulinarnymi takimi jak marynowanie, itp.



VAKSIC-8 E



Wakuometr do wizualnej kontroli poziomu podciśnienia.



Panel kontrolny

SERIA 200 – VAKSIC-8 E

- Zgrzewarka próżniowa sterowana czasem z listwą zgrzewającą 200 mm.
- Pompa próżniowa 8 m³/h
- Wychylający się korpus, ułatwiający dostęp do serwisu.
- Automatyczny start przez opuszczenie pokrywy.
- Automatyczne otwieranie pokrywy po zakończeniu cyklu pakowania.
- Cyfrowy panel sterowania.
- Precyzyjna kontrola czasu próżni i czasu zgrzewania.
- Wyświetlanie czasu zakończenia procesu.
- Wakuometr do wizualnej kontroli poziomu podciśnienia.
- Fazy procesu wskazywane przez świecąca diodę LED.
- Napięcie robocze: 220V-240V/1/50-60Hz

Model	Nr ref.	Wydajność pompy (m ³ /h)	Opis	Listwy zgrzew.	Długość listwy (mm)	Wymiary komory	Wymiary zew.	Moc (W)	Zasilanie	Cena netto (zł)
VAKSIC-8 E	19076524	8	Czasowa	1	260	380 x 305 x 75	480 x 360 x 400	370	230V 1N 50/60Hz	3 943,00 zł



VAKSIC-10 E



Zawiera kompletny zestaw akcesoriów.



Kontrola zgrzewania w zależności od rodzaju worka.

SERIA 200 – VAKSIC-10 E

- Zgrzewarka próżniowa sterowana czasem z listwą zgrzewającą 300 mm.
- Pompa próżniowa 10 m³/h
- Wychylający się korpus, ułatwiający dostęp do serwisu. Automatyczny start przez opuszczenie pokrywy.
- Automatyczne otwieranie pokrywy po zakończeniu cyklu pakowania.
- Cyfrowy panel sterowania.
- Precyzyjna kontrola czasu próżni i czasu zgrzewania.
- Wyświetlanie czasu zakończenia procesu.
- Wakuometr do wizualnej kontroli poziomu podciśnienia.
- Fazy procesu wskazywane przez świecąca diodę LED.
- Napięcie robocze: 220V-240V/1/50-60Hz

Model	Nr ref.	Wydajność pompy (m ³ /h)	Opis	Listwy zgrzew.	Długość listwy (mm)	Wymiary komory	Wymiary zew.	Moc (W)	Zasilanie	Cena netto (zł)
VAKSIC-10 E	19068523	10	Czasowa	1	300	380 x 345 x 75	480 x 400 x 440	350	230V 1N 50/60Hz	5 133,00 zł



VAKSIC-20 2A E



Idealny do zastosowań profesjonalnych.

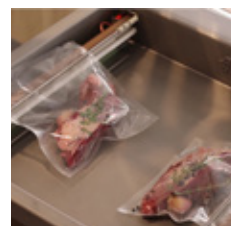

Zgrzewarki próżniowe z kontrolą czasu z podwójną listwą zgrzewającą 400 mm.

SERIA 410 – VAKSIC-20 2A

- Zgrzewarki próżniowe z kontrolą czasu z podwójną listwą zgrzewającą 400 mm.
- Pompa próżniowa 20 m³/h.
- Wychylający się korpus, ułatwiający dostęp do serwisu.
- Automatyczny start przez opuszczenie pokrywy.
- Automatyczne otwieranie pokrywy po zakończeniu cyklu pakowania.
- Cyfrowy panel sterowania.
- Precyzyjna kontrola czasu próżni i czasu zgrzewania.
- Wyświetlanie czasu zakończenia procesu.
- Wakuometr do wizualnej kontroli poziomu podciśnienia.
- Fazy procesu wskazywane przez świecąca diodę LED.
- Napięcie robocze: 220V-240V/1/50-60Hz

Model	Nr ref.	Wydajność pompy (m ³ /h)	Opis	Listwy zgrzew.	Długość listwy (mm)	Wymiary komory	Wymiary zew.	Moc (W)	Zasilanie	Cena netto (zł)
VAKSIC-20 2A E	19068522	20	Czasowa	2	400 + 400	445 x 440 x 75	570 x 510 x 490	750	230V 1N 50/60Hz	6 047,00 zł



VAKSIC-20 L 2A E

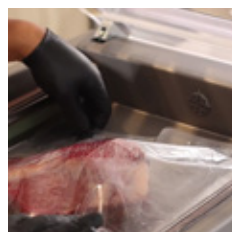

Zgrzewarki próżniowe sterowane czasowo z podwójną listwą zgrzewającą 500 mm.



Cyfrowy panel sterowania

SERIA 500 – VAKSIC-20 L 2A E

- Zgrzewarki próżniowe sterowane czasowo z podwójną listwą zgrzewającą 500 mm.
- Pompa próżniowa 20 m³/h.
- Wychylający się korpus, ułatwiający dostęp do serwisu.
- Automatyczny start przez opuszczenie pokrywy.
- Automatyczne otwieranie pokrywy po zakończeniu cyklu pakowania.
- Cyfrowy panel sterowania.
- Precyzyjna kontrola czasu próżni i czasu zgrzewania.
- Wyświetlanie czasu zakończenia procesu.
- Wakuometr do wizualnej kontroli poziomu podciśnienia.
- Fazy procesu wskazywane przez świecąca diodę LED.
- Napięcie robocze: 220V-240V/1/50-60Hz

Model	Nr ref.	Wydajność pompy (m ³ /h)	Opis	Listwy zgrzew.	Długość listwy (mm)	Wymiary komory	Wymiary zew.	Moc (W)	Zasilanie	Cena netto (zł)
VAKSIC-20 L 2A E	19076523	20	Czasowa	2	500 + 500	500 x 525 x 180	680 x 580 x 442	750	230V 1N 50/60Hz	8 231,00 zł

SERIA 500 – VACE-35



VACE-35

- Zbudowana w całości ze stali nierdzewnej AISI 304.
- Pompa samosmarująca.
- Elektroniczny panel sterujący z trzema ustawionymi programami.
- Cyfrowy wskaźnik cyklu pracy.
- Regulowany czas zgrzewania od 1 do 9 sekund.
- Pozwala na zastosowanie worka o maksymalnej szerokości 24 cm.
- Działa z workami karbowanymi.

Model	Nr ref.	Wydajność pompy (m ³ /h)	Listwy zgrzew.	Torebka	Wymiary zew.	Moc (W)	Zasilanie	Cena netto (zł)
VACE-35	19013915	20	350	Tłoczona	375 x 265 130	300	230/1/N – 50Hz	1 997,00 zł



Sprzęt dynamiczny Pakowarki próżniowe



VAC-20 DT E



PAKOWARKI STACJONARNE Z CYFROWYMI PANELAMI STEROWANE CZASOWO – VAC-20 DT E

- Zgrzewarki próżniowe sterowane czasowo z podwójną listwą zgrzewającą 500 mm. Solidne podwozie w całości ze stali nierdzewnej.
- Pompa próżniowa 20 m³/h.
- Automatyczny start przez opuszczenie pokrywy.
- Automatyczne otwieranie pokrywy po zakończeniu cyklu pakowania.
- Cyfrowy panel sterowania.
- Precyzyjna kontrola czasu próżni i czasu zgrzewania.
- Wyświetlanie czasu zakończenia procesu.
- Wakuometr do wizualnej kontroli poziomu podciśnienia.
- Fazy procesu wskazywane przez świecącą diodę LED.
- Napięcie robocze: 220V-240V/1/50-60Hz

Model	Nr ref.	Wydajność pompy (m ³ /h)	Listwy zgrzew.	Długość listwy (mm)	Wymiary komory	Wymiaryzew.	Moc (W)	Zasilanie	Cena netto (zł)
VAC-20 DT E	19076522	20	2	500 + 500	550 x 525 x 180	680 x 580 x 960	900	230V 1N 50/60Hz	9 567,00 zł



CEV

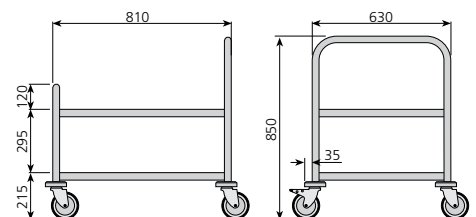

WÓZEK DO PAKOWAREK PRÓŻNIOWYCH

- Wykonane ze stali nierdzewnej.
- Zbudowane z profili okrągłych o średnicy 30 mm.
- Zastosowanie jako podstawa oraz wózek do transportu pakowarek próżniowych.
- Przeznaczony do wszystkich modeli pakowarek próżniowych stołowych firmy Edenox (maksymalne wymiary pakowarki 690 x 570 mm).
- Wyposażone w 4 kółka obrotowe o średnicy 125 mm, w tym dwa z hamulcem.

Model	Nr ref.	Wymiary	Cena netto (zł)
CEV	19004832	800 x 630 x 850	1 549,00 zł

 asber



Miksery ręczne ^{*}by Edenox

Miksery ręczne

Miksery ręczne ze stałą prędkością..... 235

Miksery ręczne ze zmienną prędkością..... 236



MIKSERY RĘCZNE O STAŁEJ PRĘDKOŚCI



Ostrze ze stali nierdzewnej



Otwory wentylacyjne w górnej części silnika



Łatwe i bezpieczne mocowanie ramion do bloku napędowego

- Miksery ręczne firmy Edenox zostały zaprojektowane tak, aby sprostać wymaganiom restauracji i zakładów zbiorowego żywienia, zapewniając maksymalną wydajność, jakość oraz bezpieczeństwo i higienę pracy. Umożliwiają wykonanie w prosty i szybki sposób: zup, purée z jarzyn, musów z owoców, sosów itp. Ułatwiają przygotowanie gotowych wyrobów o bardzo dobrej jakości.
- Otwory wentylacyjne w górnej części służą do maksymalnej wentylacji silnika i zapobiegają nadmiernemu nagrzewaniu się urządzenia.
- Łatwość czyszczenia i utrzymania higieny: ramię, osłona i ostrze wykonane są ze stali nierdzewnej. Ergonomiczny uchwyt o specjalnym kształcie pozwala osiągnąć duży komfort pracy i nie powoduje nadmiernego zmęczenia użytkownika.
- System prostego i bezpiecznego montażu ramion do korpusu ułatwia obsługę oraz pozwala utrzymać wysoką higienę pracy.
- Obudowa silnika wykonana z materiału o wysokiej wytrzymałości.
- Model TVF-250 posiada w komplecie demontowane ramię rozdrabniające o długości 270 mm.
- W modelach TVF-350 i TVF-450 akcesoria w postaci ramion dopasowuje się indywidualnie wg wymagań Klienta.

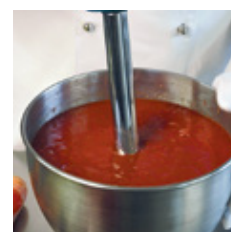

Prosta obsługa. Wysoka wytrzymałość, idealny do zastosowań profesjonalnych

BLOK NAPĘDOWY

DŁUGOŚĆ RAMIENIA

Model	W zestawie (250 mm)	BT-33 (300 mm)	BT-43 (400 mm)	BT-53 (500 mm)	BT-63 (600 mm)
TVF-250	20 litrów	-	-	-	-
TVF-350	-	30 litrów	80 litrów	150 litrów	250 litrów
TVF-450	-	50 litrów	100 litrów	200 litrów	300 litrów



MIKSERY RĘCZNE ZE ZMIENNĄ PRĘDKOŚCIĄ



Średnia wydajność

Wysoka wydajność

- Umożliwiają wykonanie w prosty i szybki sposób: zup, purée z jarzyn, musów z owoców, sosów itp., a przy pomocy ramienia BB-360: musów czekoladowych, bitej śmietany, lodów, majonezu itp. Ułatwiają przygotowanie gotowych wyrobów o bardzo dobrej jakości.
- Modele TBVV-350 i TBVV-450 występują w wersji ze stałą oraz zmienną prędkością, sterowaną elektronicznie.
- Możliwość zastosowania ramion miksujących o różnych długościach: 330, 430, 530 i 630 mm oraz ramienia ubijającego z dwiema różgami o długości 360 mm.



Ergonomiczny uchwyt

BLOK NAPĘDOWY

DŁUGOŚĆ RAMIENIA

Model	BT-33 (300 mm)	BT-43 (400 mm)	BT-53 (500 mm)	BT-63 (600 mm)
TBVV-350	30 litrów	80 litrów	150 litrów	250 litrów
TBVV-450	50 litrów	100 litrów	200 litrów	300 litrów



TVF-250

MODEL TVF-250

- Model TVF-250 posiada stałą prędkość obrotową.
- W komplecie zawiera demontowane ramię rozdrabniające o długości 270 mm.
- Umożliwiają wykonanie w prosty i szybki sposób: zup, purée z jarzyn, musów, sosów itp.
- Zespół napędowy o stałej prędkości o mocy 250 W.
- Napięcie jednofazowe 230 V/ 50-60 Hz

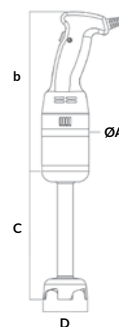

Model	Nr ref.	Prędkość (rpm)	Wymiary (mm)				Moc (W)	Cena netto (zł)
			ØA	B	C	D		
TVF-250	19001631	15000	75	250	270	75	250	1 083,00 zł



Łatwy demontaż ułatwiający czyszczenie

MODELE TVF-350/ 450



- Umożliwiają wykonanie w prosty i szybki sposób: zup, purée z jarzyn, musów, sosów itp. Wspomagają osiągnięcie gotowych wyrobów o bardzo dobrej jakości.
- Łatwość czyszczenia i utrzymania higieny: demontowalne ramię, osłona i ostrze wykonane ze stali nierdzewnej.
- Dwa zespoły napędowe o stałej prędkości o mocy 350 W i 450 W.
- Możliwość tworzenia zestawu z ramionami miksującymi o długości 330, 430, 530 i 630 mm.
- Napięcie wszystkich silników jest jednofazowe 230 V/ 50-60 Hz.

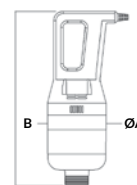

Model	Nr ref.	Prędkość (rpm)	Wymiary (mm)		Moc (W)	Cena netto (zł)
			ØA	B		
TVF-350	19001632	15000	130	360	350	1 149,00 zł
TVF-450	19001633	17000	130	360	450	1 380,00 zł



Ergonomiczny uchwyt



RAMIONA MIKSUJĄCE

- Ramiona miksujące o długości 330, 430, 530 i 630 mm.
- Umożliwiają wykonanie w prosty i szybki sposób: zup, purée z jarzyn, musów, sosów itp.
- Łatwość czyszczenia i utrzymania higieny: demontowalne ramię, osłona i ostrze wykonane ze stali nierdzewnej.

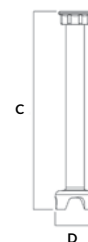

Model	Nr ref.	Opis	Wymiary (mm)		Cena netto (zł)
			C	D	
BT-33	19001618	Ramię miksujące 300 mm	330	95	570,00 zł
BT-43	19001619	Ramię miksujące 400 mm	430	95	624,00 zł
BT-53	19001620	Ramię miksujące 500 mm	530	95	686,00 zł
BT-63	19001621	Ramię miksujące 600 mm	630	95	742,00 zł



Sprzęt dynamiczny Miksery ręczne



TBVV-350

MODELE TBVV-350/ 450

- Umożliwiają wykonanie w prosty i szybki sposób: zup, purée z jarzyn, musów, sosów itp., a przy pomocy ramienia BB-360: musu czekoladowego, bitej śmietany, lodów, majonezu itp. Wspomagają osiągnięcie bardzo dobrej jakości gotowych wyrobów.
- Łatwość czyszczenia i utrzymania higieny: demontowalne ramię, osłona i ostrze wykonane ze stali nierdzewnej.
- W ofercie dostępne dwa zespoły napędowe o zmiennej prędkości o mocy 350 W i 450 W.
- Możliwość tworzenia zestawu z ramionami miksującymi o długości 330, 430, 530 i 630 mm oraz z ramieniem ubijającym BB-360 o długości 360 mm.

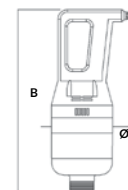

Model	Nr ref.	Prędkość (rpm)	Wymiary (mm)		Moc (W)	Cena netto (zł)
			ØA	B		
TBVV-350	19001630	2000/9000 (zmienna)/ 15000 (stała)	130	360	350	1 261,00 zł
TBVV-450	19048725	22000/11000 (zmienna)/17000 (stała)	130	380	450	1 449,00 zł



MODELE TBVV-350/ 450

- Ramiona miksujące BT o długości 330, 430, 530 i 630 mm umożliwiają wykonanie zup, purée z jarzyn, musów, sosów itp.
- Ramię ubijające BB-360 o długości 360 mm umożliwia wykonanie musu czekoladowego, bitej śmietany, lodów, majonezu itp.
- Łatwość czyszczenia i utrzymania higieny: demontowalne ramię, osłona i ostrze wykonane ze stali nierdzewnej.

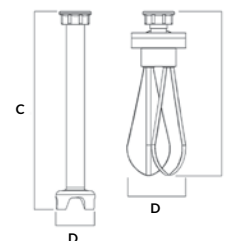

Model	Nr ref.	Opis	Wymiary (mm)		Cena netto (zł)
			C	D	
BT-33	19001618	Ramię miksujące 330 mm	330	95	570,00 zł
BT-43	19001619	Ramię miksujące 430 mm	430	95	624,00 zł
BT-53	19001620	Ramię miksujące 530 mm	530	95	686,00 zł
BT-63	19001621	Ramię miksujące 630 mm	630	95	742,00 zł
BB-360	19001617	Ramię ubijające	360	120	699,00 zł

 asber



Krajalnice ^{*by Edenox} do wędlin

Krajalnice do wędlin

Krajalnice do wędlin 239

Maszynki do mięsa

Maszynka do tarcia mozzarelli..... 240

Maszynki do mięsa PA 241





Sprzęt dynamiczny Krajalnice do wędlin



CGSP-195 E



CGSP-220 E



CGSP-250 E

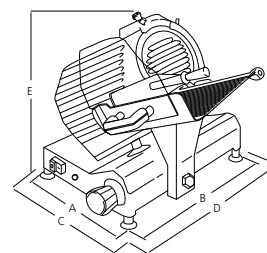

Ostony bezpieczeństwa



Wbudowana ostrzałka
(za wyjątkiem CGSP-195 E)



Stały pierścieni ochronny



Podstawa lakierowana na czerwono CGSP-250-R E

KRAJALNICE DO WĘDLIN

- Szeroka gama krajalnicy do wędlin, które gwarantują pełną satysfakcję użytkownika we wszystkich aspektach, takich jak łatwość obsługi i konserwacji, bezpieczeństwo oraz jakość wykonania.
- Ze względu na kompaktową budowę i niewielką masę modele CGSP idealnie nadają się do małej gastronomii, lub jako jednostki uzupełniające w dużej gastronomii.
- Wszystkie krajalnice posiadają w standardowym wyposażeniu takie zabezpieczenia jak: osłona noża, przezroczysta osłona podajnika oraz ergonomiczny uchwyt.
- KRAJALNICA CGSP-250 E o kompaktowych rozmiarach. Zapewnia pełną funkcjonalność dzięki średnicy ostrza 250 mm i długości wózka, odpowiedniej dla większości produktów.
- Krajalnice grawitacyjne wykonane ze stopu aluminium anodowanego, odpornego na działanie kwasów, soli i utlenianie. Dzięki zastosowaniu zwartej konstrukcji i niskiej wagi urządzenia są idealne do małych sklepów, kawiarni i restauracji lub jako jednostki uzupełniające w dużej gastronomii.
- Specjalny kształt oraz użyte materiały umożliwiają łatwe czyszczenie urządzenia. Lakierowane bazy nadają się do kontaktu z żywnością.
- Bardzo czuły regulator grubości cięcia pozwala dostosować grubość plastrów do indywidualnych potrzeb.
- Napęd noża przekazywany z silnika jednofazowego o dużej mocy za pomocą gumowego paska znacznie obniża poziom hałasu.
- Urządzenie nie przeznaczone do pracy ciągłej.
- Wszystkie modele (poza CGSP-195 E) posiadają wbudowaną w standardowym wyposażeniu prostą w użytkowaniu ostrzałkę, która precyzyjnie ostrzy nóż, gwarantując zawsze doskonałe krojenie produktów. Model CGSP-195 E posiada zewnętrzny system ostrzacy.
- Wszystkie krajalnice wyposażone są standardowo w osłonę ostrza, chroniącą użytkownika przed skałeczeniem. Podajnik dodatkowo wyposażony jest w przezrystą osłonę. Spód urządzenia zabezpieczony osłoną dolną.
- Podajnik zamocowany jest w specjalnym mechanizmie ślizgowym, pozwalającym na swobodne przesuwanie go wzdłuż noża. Znacznie ułatwia to krojenie ciężkich wędlin, serów oraz pieczywa.

Model	A (mm)	B (mm)	C (mm)	D (mm)	E (mm)	Waga (Kg)	Ostrzałka
CGSP-195 E	233	381	300	430	292	11	Dołączona
CGSP-220 E	263	415	363	448	335	13	Wbudowana
CGSP-250 E	263	415	363	480	365	14	Wbudowana
CGSP-250-R E	263	415	363	480	365	14	Wbudowana

Model	Nr ref.	Ø ostrza (mm)	Maks. wielkość produktu (mm)	Grubość plastra (mm)	Zasięg prowadnicy (mm)	Moc (W / HP)	Zasilanie (V)	Cena netto (zł)
CGSP-195 E	19013934	195	200 x 130	0 - 15	210	110/0,15	230/1/N - 50 Hz	1 627,00 zł
CGSP-220 E	19013935	220	230 x 160	0 - 15	255	140/0,25	230/1/N - 50 Hz	2 050,00 zł
CGSP-250 E	19012275	250	230 x 180	0 - 15	255	140/0,25	230/1/N - 50 Hz	2 165,00 zł
CGSP-250-R E	19013936	250	230 x 180	0 - 15	255	140/0,25	230/1/N - 50 Hz	2 255,00 zł



CM

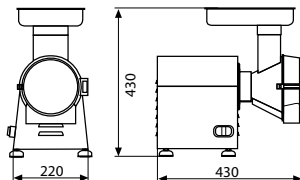

Stożek do ścierania mozzarelli
(otwory 7 mm)
CM

MASZYŃKA DO TARCIA MOZARELLI

- Urządzenie przeznaczone do ścierania (krojenia) serów miękkich do użytku profesjonalnego, szczególnie wskazana do mozzarelli, sera na pizzę itp.
- Korpus wykonany ze stali nierdzewnej.
- Przekładnie przystosowane do dużych obciążeń, koła zębate reduktora pracują w kąpielii olejowej.
- Sterowanie z automatycznym wyłącznikiem zapobiegającym niekontrolowanemu uruchomieniu urządzenia w przypadku ewentualnego zaniku napięcia w sieci. Urządzenie sterowane bezpiecznym napięciem 24 V.
- Element ścierający o średnicy 130 x 45 mm (stożek) wykonany ze stali nierdzewnej, obudowa z aluminium, w całości demontowalna, aby ułatwić czyszczenie.
- Tacka podawcza o wym. 250 x 200 x 50 mm oraz taca zbierająca 250 x 200 x 50 mm, obie ze stali nierdzewnej.
- Wydajność maksymalna 150 kg/h (dla mozzarelli).
- Akcesoria: stożek F2281 do warzyw (otwory 4 mm), stożek F2280 do tarcia (otwory 2,5 mm), stożek F2282 do krojenia w plastry (2 mm)

Model	Nr ref.	Ø ostrza (mm)	Maks. wielkość produktu (mm)	Zasięg przewody (mm)	Moc (W / HP)	Zasilanie (V)	Cena netto (zł)
CM	19000567	220 x 430 x 430	1400	50	750	230/1/N - 50 Hz	3 788,00 zł



PA-22



PA-12

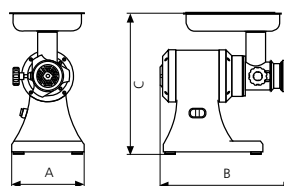

W standardzie misa odbierająca ze stali nierdzewnej



Detal przystawki



Funkcjonalny i bezpieczny włącznik



Łatwo demontowalna przystawka ułatwiająca czyszczenie

MASZYNKI DO MIĘSA PA

- Gama maszynek do mięsa przeznaczona do użytku profesjonalnego.
- Zaprojektowane i wykonane zgodnie z dyrektywami CE.
- Korpus wykonany z aluminium oraz stali nierdzewnej.
- Wszystkie modele posiadają tackę podawczą i odbiorczą wykonane ze stali nierdzewnej oraz popychacz ułatwiający wprowadzanie produktu do otworu wlotowego.
- Sterowanie z automatycznym wyłącznikiem zapobiegającym niekontrolowanemu uruchomieniu urządzenia w przypadku ewentualnego zaniku napięcia w sieci. Urządzenie sterowane bezpiecznym napięciem 24 V.
- Przekładnie przystosowane do dużych obciążeń, koła zębate reduktora pracują w kąpeli olejowej.
- W modelach PA-12, PA-22 podajnik ślimakowy wykonany jest z aluminium, nóż i misa natomiast wykonane są ze stali nierdzewnej.
- Siatki w standardzie:
 - PA-12 (6 mm)
 - PA-22 M (6 mm)
 - PA-22 T (6 mm)
 - PA-22 TUT (6 i 10)

WYMIARY

Model	Wymiary całkowite (A x B x C) (mm)	Średnica sita ϕ (mm)	Tacka podawcza (mm)	Tacka odbiorcza (mm)
PA-12	220 x 380 x 440	60	250 x 200 x 50	250 x 200 x 50
PA-22-M	240 x 440 x 470	60	340 x 250 x 50	300 x 200 x 50
PA-22-T	240 x 440 x 770	60	340 x 250 x 50	300 x 200 x 50
PA-22-TU-T	240 x 440 x 770	60/100	340 x 250 x 50	300 x 200 x 50

Model	Nr ref.	Prędkość elementu mielącego (r.p.m.)	Wydajność (Kg/h)	Waga (kg)	Moc (W / HP)	Zasilanie (V)	Cena netto (zł)
PA-12	19001534	210	200	19	750/ 1,00	230/1N - 50 Hz	3 010,00 zł
PA-22-T	19001536	140	300	24	1100/ 1,50	400/3 - 50 Hz	4 124,00 zł
PA-22-M	19001535	140	300	24	1100/ 1,50	230/1N - 50 Hz	3 936,00 zł
PA-22-TU-T	19048726	140	300	24	1100/ 1,50	400/3 - 50 Hz	4 614,00 zł



Sprzęt dynamiczny Maszynki do mięsa

- Edenox dysponuje obszernym asortymentem akcesoriów i dodatków do maszynek do mięsa.
- Sita o różnych średnicach otworów do różnego zastosowania.
- Noże do wszystkich modeli maszynek do mięsa.
- Akcesoria krojące wykonane z aluminium i stali nierdzewnej.



Model	Nr ref.	Średnica ostrza	Cena netto (zł)
OSTRZE NIERDZEWNE			
CGSP-195 E		195	325,00 zł
CGSP-220 E	12219602	220	356,00 zł
CGSP-250 E	12183883	250	469,00 zł
CGSP-250-R E	12183883	250	469,00 zł

OSTRZE TEFLONOWE			
CGSP-195 E		195	479,00 zł
CGSP-220 E	12183879	220	526,00 zł
CGSP-250 E	12219600	250	629,00 zł
CGSP-250-R E	12219600	250	629,00 zł

Model	Nr ref.	Opis	Cena netto (zł)
PA-12	12089650	Nóż	180,00 zł
	12188134	Sitko średnica otworów 2 mm	325,00 zł
	12029649	Sitko średnica otworów 3 mm	325,00 zł
	12183906	Sitko średnica otworów: 4,5 mm	248,00 zł
	12102379	Sitko średnica otworów: 6 mm	248,00 zł
	12029525	Sitko średnica otworów: 8 mm	309,00 zł
PA-22	12030722	Nóż	210,00 zł
	12029409	Sitko średnica otworów 2 mm	392,00 zł
	12028960	Sitko średnica otworów 3 mm	392,00 zł
	12029642	Sitko średnica otworów: 4,5 mm	383,00 zł
	12029411	Sitko średnica otworów: 6 mm	411,00 zł
	12029350	Sitko średnica otworów: 8 mm	411,00 zł

Model	Nr ref.	Opis	Cena netto (zł)
F2280	12173563	Stożek ścierny – otwory 2,5 mm	420,00 zł
F2281	12173564	Stożek ścierny – otwory 4 mm	420,00 zł
F2282	12173565	Stożek do krojenia w plastry – 2 mm	420,00 zł

 asber

ASBER

Ogólne Warunki Sprzedaży
dokonywanej przez
ONNERA POLAND Sp. z o.o.

Ogólne Warunki Sprzedaży dokonywanej przez ONNERA POLAND Sp. z o.o.

I. ZAKRES ZASTOSOWANIA

1. Niniejsze ogólne warunki sprzedaży mają zastosowanie do wszystkich zamówień składanych w ONNERA POLAND Sp. z o.o., są kompletnym i jedynym uregulowaniem umownym wiążącym strony w zakresie sprzedaży towarów. Wszelkie inne uregulowania (warunki ogólne itp.) stosowane przez Kupującego nie mają zastosowania
2. Postanowienia niniejszych Ogólnych Warunków mogą być zmienione jedynie w formie pisemnej pod rygorem nieważności.

II. OFERTY/POTWIERDZENIA ZAMÓWIENIA

1. Oferty, reklamy i inne ogłoszenia o towarach oferowanych przez ONNERA POLAND Sp. z o.o. mają charakter wyłącznie informacyjny i nie stanowią oferty w rozumieniu przepisów kodeksu cywilnego, a jedynie zaproszenie do składania zamówień.
2. Wszelka dokumentacja pisemna, w tym rysunki, kosztorysy, oferty itp. nie mogą być udostępnione osobom trzecim i są przeznaczone wyłącznie w celu zawarcia konkretnej umowy sprzedaży. Wzorce i próbki udostępnione przez ONNERA POLAND Sp. z o.o. mają wyłącznie charakter materiałów poglądowych i wystawowych, nie mogą być udostępniane osobom trzecim i muszą być niezwłocznie zwrócone na żądanie.
3. Podstawą zawarcia Umowy Sprzedaży jest potwierdzenie przez Sprzedawcę przyjęcia zamówienia do realizacji, wskazujące wartość urządzeń, termin płatności, ceny oraz termin dostawy. Wszelkie zmiany i zastrzeżenia do Potwierdzenia Zamówienia mogą być dokonane jedynie w formie pisemnej pod rygorem nieważności.
4. ONNERA POLAND Sp. z o.o. zastrzega sobie prawo do korekty Potwierdzenia Zamówienia.
5. ONNERA POLAND Sp. z o.o. zastrzega sobie prawo do odmowy realizacji zamówienia bez podania przyczyny.

III. TERMIN DOSTAWY I PRAWO WŁASNOŚCI

1. Data dostawy określona na Potwierdzeniu Zamówienia jest wiążąca pod warunkiem, że Klient podał w zamówieniu pełne i poprawne dane techniczne zamawianych towarów (w tym wszystkie wymiary). W przypadku wystąpienia niejasności odnośnie charakterystyki produktu lub dokonania zmian w zamówieniu, termin dostawy zostanie odpowiednio zmieniony.
2. Data dostawy jest wiążąca pod warunkiem dotrzymania przez Klienta terminów płatności wystawionych wcześniej faktur lub dokonania przedpłaty za fakturę pro-forma. W razie powstania jakiegokolwiek zaległości w płatności wymagalnych faktur lub w razie przekroczenia ustalonego z danym Kupującym limitu kredytowego, ONNERA POLAND Sp. z o.o. ma prawo wstrzymać dostawy, a także odmówić przyjęcia do realizacji nowych zamówień Kupującego.
3. ONNERA POLAND Sp. z o.o. zobowiązuje się do terminowego wykonywania dostaw. W żadnym jednak wypadku nie będzie ponosić odpowiedzialności za opóźnienia w dostawach spowodowanych przyczynami niezależnymi od ONNERA POLAND Sp. z o.o. (siła wyższa) oraz, o ile inaczej wyraźnie nie uzgodniono, ONNERA POLAND Sp. z o.o. nie odpowiada za kary umowne płatne przez Kupującego na rzecz jego kontrahentów lub za inne roszczenia podnoszone przez kontrahentów wobec Kupującego z tytułu opóźnienia w dostawie. Do zdarzeń określanych mianem siły wyższej zalicza się m.in. niezawinione przez ONNERA POLAND Sp. z o.o. zakłócenia w funkcjonowaniu zakładu, braki surowca, ograniczenia spowodowane zarządzeniem władz, klęską żywiołową, strajkami itp.
4. ONNERA POLAND Sp. z o.o. zastrzega sobie prawo do przygotowania i wykonania częściowych dostaw oraz do wystawienia oddzielnych faktur za takie częściowe dostawy.
5. Wydanie towarów następuje z chwilą załadowania towarów na środki transportowe. W momencie, gdy towar opuści magazyn, na Nabywcę przechodzą wszelkie korzyści i ciężary związane z rzeczą oraz niebezpieczeństwo przypadkowej jej utraty lub uszkodzenia.

6. Wykonanie umowy przez Sprzedawcę następuje z momentem wydania zamówionych towarów przewoźnikowi.
7. Przed rozładunkiem Kupujący ma obowiązek zbadać dostarczony towar w sposób odpowiedni do wielkości i rodzaju towaru oraz sposobu opakowania. W razie stwierdzenia jakichkolwiek braków lub uszkodzeń, które mogły powstać w czasie transportu, Kupujący ma obowiązek spisać Protokół Szkody oraz powiadomić niezwłocznie ONNERA POLAND Sp. z o.o. (nie później niż następnego dnia po dniu dostawy) pod rygorem utraty roszczeń odszkodowawczych wobec ONNERA POLAND Sp. z o.o. z tego tytułu.
8. Kupujący zapewnia rozładunek oraz instalację produktów oraz ponosi koszty i ryzyko z tym związane.
9. W przypadku gdy uzgodnione warunki realizacji zamówienia obejmują dostawę towarów do miejsca przeznaczenia wskazanego w zamówieniu środkami transportu Sprzedawcy, rozładunek winien zostać dokonany przez Kupującego niezwłocznie, tj. najdalej w ciągu dwóch godzin od przyjazdu środka transportu do miejsca przeznaczenia. W przypadku gdy Kupujący nie dokona rozładunku w oznaczonym czasie ponosi on koszty przestoju środka transportu.

IV. ZASTRZEŻENIE WŁASNOŚCI

1. Stosownie do art. 589 Kodeksu Cywilnego, prawo własności do Produktów zostaje przeniesione na Kupującego z chwilą całkowitej zapłaty ceny za dostarczone Produkty.
2. Kupujący przelewa na ONNERA POLAND Sp. z o.o. wszelkie roszczenia w stosunku do kontrahentów Kupującego, jakie powstaną z tytułu dalszej sprzedaży towaru objętego zastrzeżeniem prawa własności.
3. Jeżeli przed zapłatą ceny Kupujący przeniesie prawo własności na osobę trzecią, suma uzyskana z tego tytułu będzie w pierwszej kolejności przeznaczona na zaspokojenie roszczeń ONNERA POLAND Sp. z o.o.. Jeżeli sumy z tego tytułu nie da się odzyskać, Kupujący jest odpowiedzialny za wynikłą stąd szkodę.
4. Klient nie może zastawić towaru objętego zastrzeżeniem prawa własności, ani używać go jako zabezpieczenia. Klient powinien niezwłocznie powiadomić ONNERA POLAND Sp. z o.o., jeśli ten towar zostanie zajęty przez osoby trzecie. Klient jest zobowiązany do ostrożnego traktowania towaru objętego zastrzeżeniem prawa własności, ubezpieczenia go przed kradzieżą, uszkodzeniem, zniszczeniem oraz przypadkową utratą (w szczególności ubezpieczenie od ognia i wody), oraz na życzenie dostarczyć dowód ubezpieczenia.

V. CENY I PŁATNOŚCI:

1. Ceny podawane przez Sprzedawcę są cenami netto w PLN przy założeniu dostawy Ex-Works Palmiry, Polska i powiększone zostaną o podatek od towarów i usług wg obowiązujących stawek. Ceny te nie zawierają kosztów dostawy, rozładunku i instalacji. Ceny zawierają standardowe opakowania, wszelkie niestandardowe opakowania będą fakturowane oddzielnie.
2. Dla zamówień, których realizacja przekracza okres trzech miesięcy, zachowujemy prawo do zmiany potwierdzonych cen.
3. Zmiany wprowadzone po potwierdzeniu zamówienia na życzenie klienta są fakturowane oddzielnie.
4. W przypadku opóźnienia się Kupującego z zapłatą jakiegokolwiek faktury łączącej strony, Sprzedawca ma prawo do powstrzymania się z realizacją wszystkich przyjętych zamówień (w tym z wydaniem towaru) do czasu zapłaty przez Kupującego wszelkich wymagalnych należności wraz z odsetkami. Jeżeli opóźnienie jakiegokolwiek należności względem Sprzedawcy przekroczy 30 dni Sprzedawca może odstąpić od umowy sprzedaży bez wyznaczania terminu dodatkowego. Sprzedawca nie ponosi odpowiedzialności za powstałą z tych przyczyn szkodę.
5. W przypadku przekroczenia terminów płatności, naliczane będą odsetki w ustawowej wysokości.

6. W przypadku pogorszenia się kondycji finansowej Kupującego, Sprzedawcy przysługują uprawnienia wskazane w ustępie poprzedzającym chyba, że Kupujący ustanowi na jego rzecz dodatkowe zabezpieczenie przez niego akceptowane. Ocena kondycji finansowej Kupującego oraz akceptowanie bądź nie dodatkowych zabezpieczeń należy wyłącznie do Sprzedawcy.
7. Zastrzegamy sobie prawo do wymagania przedpłaty dla pierwszych zamówień od nowych Klientów, jak również w przypadku, jeżeli Nabywca nie posiada wystarczającej wiarygodności kredytowej. ONNERA POLAND Sp. z o.o. zastrzega sobie prawo do wstrzymania dostawy w razie niedokonania wymaganej przedpłaty.
8. Przed przyznaniem Kupującemu kredytu kupieckiego oraz terminu płatności Sprzedający może wystąpić do Kupującego o przedstawienie dokumentów finansowych potwierdzających dobrą kondycję finansową Kupującego lub zlecić weryfikację zdolności płatniczej Kupującego niezależnej wywiadowni gospodarczej lub ubezpieczycielowi. W przypadku wątpliwości co do rzetelności płatniczej Kupującego, Sprzedający może odmówić realizacji zamówień z odroczonym terminem płatności.
9. Płatność dokonywana jest wyłącznie na rachunek bankowy wskazany w naszej fakturze. Zlecenia płatnicze, чеки w szczególności weksle przyjmowane są tylko na podstawie specjalnej umowy. Koszty realizacji weksla ponosi Kupujący. Za dzień otrzymania zapłaty uważa się dzień wpłynięcia środków pieniężnych na konto bankowe.
10. Płatność jest należna w terminie wskazanym na fakturze, chyba że ONNERA POLAND Sp. z o.o. i Kupujący postanowią na piśmie inaczej. Wszystkie płatności dokonywane są na rachunek bankowy podany na fakturze wystawionej przez ONNERA POLAND Sp. z o.o. Nie dopuszcza się żadnych zniżek z tytułu wcześniejszej płatności, chyba że ONNERA POLAND Sp. z o.o. postanowi na piśmie inaczej. Od wszelkich opóźnionych płatności naliczane będą odsetki w wysokości odsetek ustawowych obowiązujących w Polsce, od dnia wymagalności do dnia pełnej zapłaty.

VI TRANSPORT

1. Transport towaru i rozładunek odbywają się na odpowiedzialność Kupującego. Wydanie towarów następuje z chwilą załadowania towarów na środki transportowe.
2. Transport towaru jest ubezpieczony. Klient jest zobowiązany dokładnie sprawdzić towar w czasie rozładunku. Jeżeli przesyłka dotarła do Kupującego w stanie wskazującym na uszkodzenie mechaniczne podczas transportu, należy w obecności kuriera/ kierowcy dokonać jej sprawdzenia i spisać protokół opisujący zniszczenia. Wyłącznie taki protokół podpisany przez przewoźnika stanowi podstawę reklamacji.
3. Wszelkie uwagi dotyczące jakości sprzedawanych przez ONNERA POLAND Sp. z o.o. produktów, sposobu obsługi i niezgodności między stanem faktycznym a fakturą, Kupujący powinien zgłosić w formie pisemnej w ciągu 24 godzin od dostawy.

VII. GWARANCJA I REKLAMACJE

1. Gwarancja obowiązuje na terenie Rzeczypospolitej Polskiej.
2. Klient jest odpowiedzialny za dokładność i kompletność danych technicznych, wymiarów i innych informacji dostarczonych nam do wykonania zamówienia. ONNERA POLAND Sp. z o.o. nie ponosi odpowiedzialności za nieodpowiednie wykonanie produktów wynikające z błędów Klienta w tym zakresie.
3. ONNERA POLAND Sp. z o.o. zastrzega sobie możliwość modyfikacji parametrów technicznych w stosunku do danych zawartych w opisach podanych w prospektach, rysunkach i innych materiałach o charakterze reklamowym w związku ze stałym unowocześnianiem produktów, zwiększającym walory użytkowe.
4. Jeżeli dostarczone towary są wadliwe tzn. nie odpowiadają uzgodnionej jakości, ONNERA POLAND Sp. z o.o. zostanie niezwłocznie poinformowana poprzez otrzymanie pisemnej reklamacji.

5. W przypadku uwzględnienia reklamacji Sprzedawca zobowiązuje się na swój koszt naprawić lub wymienić wadliwy towar na wolny od wad w terminie uzgodnionym przez strony. Jeżeli wymiana towaru jest niemożliwa, albo wiąże się z koniecznością poniesienia przez Sprzedawcę dodatkowych wydatków, Sprzedawca ma prawo odmówić wymiany towaru i zwrócić Kupującemu stosowną część ceny.
6. Sprzedający nie odpowiada za wady produktu wynikłe z powodu:
 - niedbałego wykonania instalacji lub niedbałego montażu produktu;
 - napraw, konserwacji lub obsługi wykonanej przez osoby nieupoważnione,
 - nieprzestrzegania zasad prawidłowej eksploatacji,
 - braku należytej konserwacji oraz okresowych przeglądów produktu,
 - niezgodnego ze schematem podłączenia produktu lub podłączenia produktu bez wymaganych zabezpieczeń elektrycznych,
 - przechowywania produktów w niewłaściwych warunkach.
7. Zwrotów wadliwych i omyłkowo dostarczonych towarów należy dokonywać wyłącznie po uzyskaniu zgody upoważnionego przedstawiciela ONNERA POLAND Sp. z o.o.. Produkty mogą być zwrócone wyłącznie za pomocą przesyłki bez pobrania.
8. W stosunkach między przedsiębiorcami, zgodnie z art.558 Kodeksu Cywilnego wyłączona zostaje rękojmia, chyba, że strony postanowią inaczej lub szkoda wynika z winy umyślnej lub rażącego niedbalstwa ONNERA POLAND Sp. z o.o..
9. Wszczęcie postępowania reklamacyjnego nie zwalnia Kupującego z obowiązku zapłaty ceny za wydany towar.
10. Roszczenia z tytułu wad towarów wygasają z upływem roku od daty wydania towaru.
11. Gwarancja obowiązuje pod warunkiem dokonywania serwisu i napraw wyłącznie przez Sprzedającego lub upoważnionych przez niego serwisantów.
12. Materiały eksploatacyjne nie są objęte gwarancją.

VIII. WŁAŚCIWOŚĆ SĄDU, MIEJSCE WYKONANIA

1. Wszelkie spory wynikające z umów zawieranych na podstawie Ogólnych Warunków Sprzedaży rozstrzygać będzie sąd powszechny właściwy dla siedziby Sprzedającego.
2. Miejsce wykonania to Palmiry, Polska.

IX. POSTANOWIENIA KOŃCOWE

1. Niniejsze Ogólne Warunki Sprzedaży oraz zawierane na ich podstawie umowy sprzedaży podlegają prawu polskiemu. W przypadkach nie uregulowanych w Ogólnych Warunkach Sprzedaży lub umowie sprzedaży mają zastosowanie przepisy kodeksu cywilnego. Sprzedający wyłącza stosowanie Konwencji Genewskiej CISG w stosunkach handlowych.
2. Akceptując niniejsze Ogólne Warunki Sprzedaży Kupujący wyraża zgodę na przetworzenie danych osobowych przez Sprzedającego oraz podmioty działające na jej zlecenie w związku z realizacją umów sprzedaży. Kupującemu przysługują wszelkie uprawnienia wynikające z ustawy z dnia 29 sierpnia 1997 o ochronie danych osobowych (Dz. U. Nr 101 poz. 926 z dnia 6 lipca 2002 r.).



www.asberprofessional.pl



@AsberProfessional

ONNERA POLAND Sp. z o.o.

Palmiry

ul. Warszawska 9

05-152 Czosnów

Tel: +48 22 312 00 12

biuro@asberprofessional.com

ONNERA POLAND

www.onneragroup.com